

## DR 52 CA



## Bedienungsanleitung

Deutsch / English / Français / Italiano

# Inhalt

1. Sicherheitshinweise .....	3
2. Design und Tastenbeschreibung .....	4
3. Erste Schritte .....	6
4. DAB .....	8
4.1. Scannen nach DAB+-Sendern .....	8
4.2. Senderliste.....	8
4.3. Manuelles Einstellen.....	8
4.4. Senderliste bereinigen.....	8
4.5. DRC.....	9
4.6. Reihenfolge der Sender.....	9
4.7. DAB+-Sender speichern.....	9
4.8. Aufrufen gespeicherter DAB+-Sendestationen.....	10
4.9. DAB+-Informationsanzeige .....	10
5. UKW(FM).....	10
5.1. Suche nach UKW-Sendern .....	10
5.2. Suchlauf-Einstellung.....	11
5.3. Audioeinstellung .....	11
5.5. Aufrufen gespeicherter UKW-Sendestationen.....	11
5.6. RDS-Empfang (Radio Data System) .....	12
6. Hauptmenü und Einstellungen .....	12
6.1. Equalizer.....	12
6.2. Hintergrundbeleuchtung .....	13
6.3. Einstellung von Uhrzeit/Datum .....	14
6.4. Wecker .....	15
6.5. Schlafmodus.....	16
6.6. Zurücksetzen auf Werkseinstellung.....	17
6.7. Info.....	17
6.8. Sprache .....	17
7. Problembehebung .....	18
8. Technische Daten .....	19
9. Gewährleistungs- und Recyclinginformationen .....	19
10. CE-Konformitätserklärung- Normen und Vorschriften .....	20
11. Serviceanschrift .....	21

## 1. Sicherheitshinweise

- Lassen Sie das DR 52 CA nicht fallen und setzen Sie es keiner Flüssigkeit, Nässe oder Luftfeuchtigkeit aus. Dies könnte zu Schäden am Gerät führen.
- Wenn Sie das DR 52 CA aus kalter Umgebung in eine warme Umgebung bringen, lassen Sie es sich an die neue Temperatur anpassen, bevor Sie es in Betrieb nehmen. Es könnte sonst zu Kondensationen kommen, die Fehlfunktionen des Geräts hervorrufen können.
- Benutzen Sie das DR 52 CA nicht in einer staubigen Umgebung. Der Staub könnte die elektronischen Bauteile beschädigen und zu Fehlfunktionen des Geräts führen.
- Versuchen Sie nicht, das DR 52 CA auseinanderzunehmen.
- Benutzen Sie nur das mit dem DR 52 CA mitgelieferte Netzteil.
- Fassen Sie den Netzstecker niemals mit nassen Händen an und ziehen Sie den Stecker niemals am Kabel aus der Netzsteckdose.
- Vergewissern Sie sich, dass die auf dem DR 52 CA angegebene Spannung mit der Spannung Ihrer Netzsteckdose übereinstimmt. Eine falsche Spannung zerstört das Gerät.
- Wenn Sie das DR 52 CA für längere Zeit nicht benutzen trennen Sie es durch Herausziehen des Netzsteckers vom Stromnetz. Dies dient dem Vorbeugen von Bränden.
- Trennen Sie das DR 52 CA immer vom Netz, wenn Sie es säubern.
- Verwenden Sie keine scharfen oder starken Lösungsmittel für die Säuberung Ihres DR 52 CA. Diese könnten die Oberfläche Ihres Geräts angreifen. Geeignet ist ein trockenes und weiches Tuch, aber wenn das DR 52 CA stark verschmutzt ist, können Sie es auch mit einem leicht angefeuchteten Tuch abwischen. Vergessen Sie nicht, das Gerät nach der Säuberung zu trocknen.

- Legen Sie das DR 52 CA in seine Originalverpackung, wenn Sie es transportieren müssen. Bewahren Sie deshalb bitte die Verpackung auf.
- Ist das Gerät zu entsorgen, so beachten Sie bitte, dass es nicht mit dem normalen Haushaltsabfall entsorgt werden darf. Entsorgen Sie es über eine Annahmestelle für das Recycling von elektrischen Geräten. Setzen Sie sich bezüglich den Recycling-Möglichkeiten mit den örtlichen Behörden oder Ihrem Fachhändler in Verbindung.

## 2. Design und Tastenbeschreibung

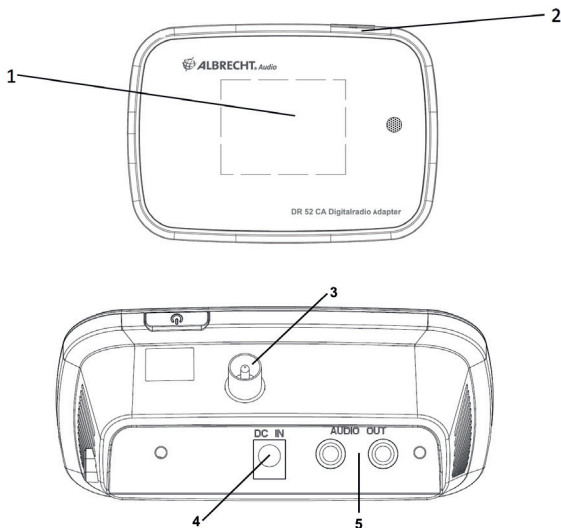

Nr.	Beschreibung	Funktionen
1	TFT-Anzeige	Anzeige
2	Standby-Taste	Standby ein/aus
3	Antennenanschluss	Für die mitgelieferte Wurf-Antenne oder eine externe DAB/UKW-Antenne
4	DC-Eingang	Stromversorgung
5	Audioausgang	Cinch-Buchse L/R für den Audioausgang

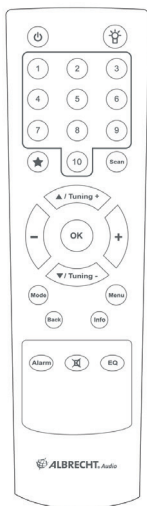

Setzen Sie 2 AAA-Batterien im Batteriefach ein. Achten Sie auf die korrekte Polung der Batterien, wie im Batteriefach gezeigt.

### 3. Erste Schritte

Die Verpackung enthält folgende Artikel:

DR 52 CA

Audiokabel Cinch auf Cinch

Audioadapter Cinch auf 3,5 mm-Klinke

Fernbedienung

Netzteil

Wurfantenne

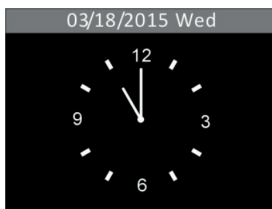

Benutzerhandbuch

- Schließen Sie die mit gelieferte Wurfantenne oder eine externe DAB/FM Antenne, sowie das Netzteil an die Rückseite des DR 52 CA an und stecken Sie den Netzstecker in eine Netzsteckdose.
- Die Uhrzeit, das Datum und die Symbole der aktivierten Wecker erscheinen danach auf der Anzeige. Datum und Zeit werden standardmäßig ebenfalls über das Radio (DAB oder UKW) aktualisiert. Wurde die Uhrzeit und das Datum manuell eingestellt, ist das automatische Update deaktiviert. Drücken Sie die Taste  , um in den Standby-Modus zu wechseln.

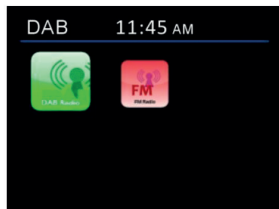

- Befindet sich das Gerät im Standby-Modus, drücken Sie die Taste , um den Standby-Modus zu verlassen.



- Wenn Sie das erste Mal in den DAB-Modus wechseln, beginnt das Gerät automatisch mit dem Scannen nach DAB/DAB+-Sendern.
- Durch Drücken der Taste „**Mode**“ gelangen Sie in das Hauptmenü und durch Drücken der Taste „**Tuning** ▲/▼“ können Sie einen anderen Betriebsmodus (DA oder FM) auswählen.
- Sie können jederzeit durch Drücken der Taste „**back**“ zum vorherigen Bildschirm zurückkehren.
- Während der Musikwiedergabe können Sie die Lautstärke durch Drücken der Taste „+/-“ ändern. Durch Drücken der Taste  können Sie den Ton stummschalten. Danach können Sie durch Drücken der Taste „+/-“ **oder**  die vorherige Lautstärke wiederherstellen.

## 4. DAB

Hinweis: Bevor Sie Radio hören, richten Sie die DAB/FM-Antenne für einen guten Empfang entsprechend aus. Das Symbol in der oberen rechten Ecke der Anzeige zeigt die Stärke des vom Gerät erkannten DAB/DAB+-Signals an.

### 4.1. Scannen nach DAB+-Sendern

Automatisches Scannen: Drücken Sie die Taste „**Scan**“, um einen vollständigen Scan nach allen Sendern durchzuführen. Alternativ können Sie auch mit der Taste „**Menu**“ in das Menü wechseln und dort die Funktion „SCAN“ auswählen, die die gleiche Funktionalität besitzt. Alle Sender werden in der Senderliste nach Beenden des Scannens angezeigt.

### 4.2. Senderliste

Drücken Sie zuerst die Taste „**Menu**“ zur Auswahl des Menüs. Wählen Sie danach „Station List“ aus, um sich die bereits gescannten Sender anzeigen zu lassen. Drücken Sie die Taste „**Tuning ▲/▼**“ zur Auswahl des Senders, den Sie hören möchten und bestätigen Sie Ihre Auswahl durch Drücken der Taste „**OK**“.

### 4.3. Manuelles Einstellen

Wenn das Gerät die gewünschte DAB+-Sender nicht gescannt hat, können Sie durch Drücken der Taste „**Tuning ▲/▼**“ diese Sender manuell auswählen. Drücken Sie nach Beendigung der Auswahl zur Bestätigung die Taste „**OK**“. Die Frequenz des Senders wird danach in die Senderliste übernommen.

### 4.4. Senderliste bereinigen

Nutzen Sie diese Funktion, um zwar aufgelistete aber nicht verfügbare Sender zu entfernen. Drücken Sie die Taste „**Menu**“, um in das Systemmenü zu wechseln. Drücken Sie



zur Auswahl von „Prune invalid“ die Taste „**Tuning ▲/▼**“ und wählen Sie danach „Yes“ aus. Bestätigen Sie Ihre Auswahl durch Drücken der Taste „**OK**“.

#### **4.5. DRC**

Wenn Sie Musik mit einem hohen Dynamikbereich in lauter Umgebung hören, können Sie den Audio-Dynamikbereich komprimieren. Dadurch werden leise Töne lauter und laute Töne leiser. Drücken Sie die Taste „**Tuning ▲/▼**“ zur Auswahl von DRC (hoch/niedrig/aus) und bestätigen Sie Ihre Auswahl durch Drücken der Taste „**OK**“.

#### **4.6. Reihenfolge der Sender**

Die Sendestationen werden geordnet nach Alphanumeric/ Ensemble/Valid (alphanumerischer Reihenfolge/Ensemble/Gültigkeit) angezeigt. Wählen Sie mit der Taste „**Tuning ▲/▼**“ aus und bestätigen Sie Ihre Auswahl durch Drücken der Taste „**OK**“.

#### **4.7. DAB+-Sender speichern**

Wenn Sie einen DAB+-Sender hören, können Sie diesen speichern, indem Sie entweder so lange **★** drücken bis sie im **Preset speichern** Menü sind, oder zuerst mit der Taste „**Menu**“ in das Menü wechseln und danach „**Preset speichern**“ auswählen. Wählen Sie mit der Taste „**Tuning ▲/▼**“ den Speicherplatz aus und speichern Sie den Sender danach durch Drücken der Taste „**OK**“.

Alternativ können Sie den gegenwärtig eingestellten Sender auch durch gedrückt halten der entsprechenden Taste „**1**“ bis „**10**“ speichern. Sie können bis zu 10 Sender im DAB-Modus speichern.

#### 4.8. Aufrufen gespeicherter DAB+-Sendestationen

Drücken Sie **★** um ins **Preset laden** Menü zu gelangen, oder die Taste **„Menu“** und wählen Sie dort **„Preset laden“** zum Aufrufen der gewünschten abgespeicherten Sender aus. Wählen Sie mit der Taste **„Tuning ▲/▼“** den Speicherplatz aus und rufen Sie den Sender danach durch Drücken der Taste **„OK“** auf.

Einen abgespeicherten Sender können Sie ebenfalls durch Drücken der entsprechenden Zifferntaste **„1“** bis **„10“** aufrufen.

#### 4.9. DAB+-Informationsanzeige

Hier können Sie sich DAB+-Serviceinformationen anzeigen lassen. Drücken Sie die Taste **„Info“** zur Anzeige von Programminformationen, die Programmart des Senders, die Frequenz, die Signalstärke, die Bitrate, die Codecs, dem Audiotyp, die Kanäle und das Datum.

Wird durch den Sender ein Bild angezeigt, können Sie dieses durch Drücken der Taste **„OK“** auf Vollbildgröße vergrößern. Drücken Sie die Taste erneut, kehrt die Anzeige zum Wiedergabebildschirm zurück.

## 5. UKW(FM)

Hinweis: Bevor Sie Radio hören, richten Sie die DAB/FM-Antenne für einen guten Empfang entsprechend aus. Das Symbol in der oberen rechten Ecke der Anzeige zeigt die Stärke des vom Gerät erkannten UKW-Signals an.

#### 5.1. Suche nach UKW-Sendern

Drücken Sie die Taste **„Tuning ▲/▼“** für eine Einstellung in 0,05-MHz-Schritten oder die Taste **„Scan“** für die Suche nach dem nächsten UKW-Sender.

## 5.2. Suchlauf-Einstellung

Wählen Sie diese Funktion, um nur Sender mit starkem Signal zu empfangen. Wenn das Radio während der Suche viele Sender mit schwachem Signal findet, wählen Sie „**Ja**“ aus, um nur die Sender mit starkem Signal zu empfangen.

## 5.3. Audioeinstellung

Wählen Sie diese Funktion, um das UKW-Signal in Mono oder Stereo zu empfangen.

## 5.4. UKW-Sender speichern

Wenn Sie einen UKW-Sender hören, können Sie diesen speichern, indem Sie entweder so lange **★** drücken bis sie im **Preset speichern** Menü sind, oder zuerst mit der Taste „**Menu**“ in das Menü wechseln und danach „**Preset speichern**“ auswählen. Wählen Sie mit der Taste „**Tuning ▲/▼**“ den Speicherplatz aus und speichern Sie den Sender danach durch Drücken der Taste „**OK**“.

Alternativ können Sie den gegenwärtig eingestellten Sender auch durch gedrückt Halten der entsprechenden Taste „**1**“ bis „**10**“ speichern. Sie können bis zu 10 Sender im UKW-Modus speichern.

## 5.5. Aufrufen gespeicherter UKW-Sendestationen

Drücken Sie **★** um ins **Preset laden** Menü zu gelangen, oder die Taste „**Menu**“ und wählen Sie dort „**Preset laden**“ zum Aufrufen der gewünschten abgespeicherten Sender aus. Wählen Sie mit der Taste „**Tuning ▲/▼**“ den Speicherplatz aus und rufen Sie den Sender danach durch Drücken der Taste „**OK**“ auf.

Einen abgespeicherten Sender können Sie ebenfalls durch Drücken der entsprechenden Zifferntaste „**1**“ bis „**10**“ aufrufen.

## 5.6. RDS-Empfang (Radio Data System)

Hier können Sie sich die von den UKW-Sendestationen zusätzlich bereitgestellten Informationen anzeigen lassen, wenn diese RDS-kompatibel sind. Drücken Sie die Taste „**Info**“, um sich Programminformationen, den Programmtyp, die Frequenz oder das Datum anzeigen zu lassen, wenn diese verfügbar sind.

## 6. Hauptmenü und Einstellungen

Sie können jederzeit durch Drücken der Taste „**Menu**“ in das Menü wechseln, um Änderungen an den Geräteeinstellungen vorzunehmen. Drücken Sie zur Auswahl des Untermenüs die Taste „**Tuning ▲/▼**“ und bestätigen Sie Ihre Auswahl durch Drücken der Taste „**OK**“.

### 6.1. Equalizer

Drücken Sie zur Auswahl des Equalizermodus die Taste „**Tuning ▲/▼**“: **Normal, Klassik, Pop, Jazz, Rock, Mittig, Soundtrack oder Nachrichten.**

Bestätigen Sie Ihre Auswahl durch Drücken der Taste „**OK**“.

Sie können auch durch Drücken der Taste „**EQ**“ in das Equalizer-Menü gelangen.

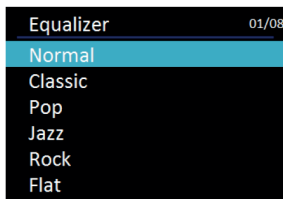

## 6.2. Hintergrundbeleuchtung

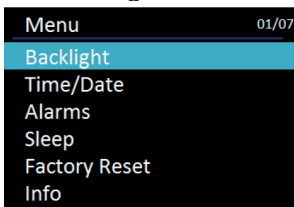

Wählt die Leuchtintensität der Hintergrundbeleuchtung (Hoch/Niedrig/Aus) und den Abschaltzeitpunkt (**Immer An/10/20/30/45/60/90/120/180 s**) aus. Wurde ein Abschaltzeitpunkt eingestellt, wird die Hintergrundbeleuchtung nach Erreichen des Abschaltzeitpunktes automatisch gedimmt, wenn keine Bedienung innerhalb dieses Zeitraumes erfolgt ist. Hinweis: Sie können jederzeit durch Drücken der Taste „Licht“ die Hintergrundbeleuchtung der Anzeige direkt einstellen.

### 6.3. Einstellung von Uhrzeit/Datum

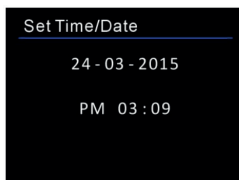
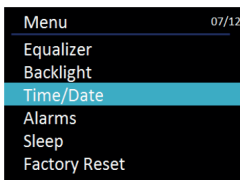

Uhrzeit/Datum einstellen: Die Ziffernstelle für den Tag blinkt und kann nun eingestellt werden. Drücken Sie zur Einstellung des Tages die Taste „**Tuning ▲/▼**“ und bestätigen Sie Ihre Auswahl durch Drücken der Taste „**OK**“.

Wiederholen Sie diesen Schritt für die Einstellung des **Monats**, des **Jahres**, der **Stunden** und **Minuten**.

Format einstellen: Ändern Sie die Anzeige der Uhrzeit entweder zum 12-Stunden- oder 24-Stunden-Format. Drücken Sie zur Auswahl die Taste „**Tuning ▲/▼**“ und bestätigen Sie Ihre Auswahl durch Drücken der Taste „**OK**“.

Automatische Aktualisierung: Wählen Sie diese Funktion zur automatischen Aktualisierung von Datum und Zeit über das Radio (DAB oder UKW) aus. Drücken Sie zur Auswahl die Taste „**Tuning ▲/▼**“ und bestätigen Sie Ihre Auswahl durch Drücken der Taste „**OK**“. Das Gerät wird beim Empfang eines Signals eines DAB- oder UKW-Senders mit RDS automatisch auf die aktuelle Uhrzeit aktualisiert.

Es steht auch „No Update“ zur Auswahl zur Verfügung.

## 6.4. Wecker

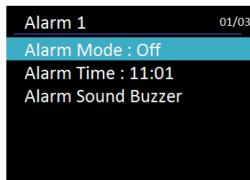
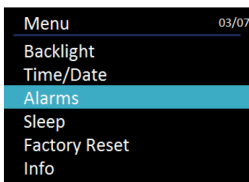

Es stehen Ihnen zwei Wecker zur Verfügung.

Drücken Sie zur Auswahl von **Wecker 1** oder **Wecker 2** die Taste „**Tuning ▲/▼**“. Drücken Sie „**OK**“, um die einzelnen Einstellungen einzugeben.

**Alarmmodus:** Drücken Sie die Taste „**Tuning ▲/▼**“, um einen Weckalarm als **Aus/Täglich/Einmal/Wochenende/Werktage** zu planen und bestätigen Sie Ihre Auswahl durch Drücken der Taste „**OK**“.

**Uhrzeit:** Die Weckzeit kann analog zur Einstellung der Uhrzeit eingestellt werden. Drücken Sie zur Einstellung der Weckzeit die Taste „**Tuning ▲/▼**“ und bestätigen Sie Ihre Auswahl durch Drücken der Taste „**OK**“.

**Weckton:** Stellen Sie hier den Weckton ein (**Summer/DAB/UKW**). Drücken Sie zur Auswahl des Modus die Taste „**Tuning ▲/▼**“ und bestätigen Sie Ihre Auswahl durch Drücken der Taste „**OK**“.

**Lautstärke:** Drücken Sie zur Einstellung der Lautstärke die Taste „**Tuning ▲/▼**“ oder „+/-“ und bestätigen Sie Ihre Auswahl durch Drücken der Taste „**OK**“.

Drücken Sie zur Beendigung der Einstellungen die Taste „**back**“.

Wurde ein oder beide Wecker eingestellt, erscheint ein Uhrensymbol unten in der Anzeige. Das Uhrensymbol wird auch dann angezeigt, wenn sich die Anzeige im Schlummermodus befindet.

Wenn der Weckton ertönt, können Sie mit der Taste „**Ein/Aus**“ den Weckton ausschalten oder mit jeder beliebigen anderen Taste in den Schlummermodus wechseln.

5 Minuten nach Wechseln in den Schlummermodus ertönt der Weckton erneut. Dieser 5-Minuten-Countdown wird im Display angezeigt.

Im Schlummermodus kann die Schlummerzeit durch Drücken der Taste „**Tuning ▲/▼**“ auf 5/10/15/30 min geändert werden. Drücken Sie einfach die Taste „**Ein/Aus**“, wenn Sie den Schlummermodus beenden möchten.

## 6.5. Schlafmodus

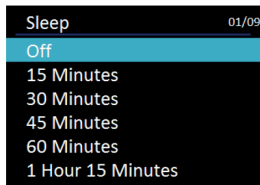
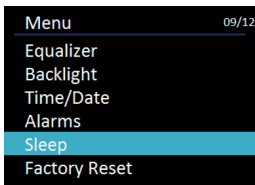

Im Schlafmodus können Sie einstellen, nach welcher Zeit sich das Gerät automatisch ausschaltet. Wählen Sie durch Drücken der Taste „**Tuning ▲/▼**“ zwischen den Zeiten 15/30/45/60/75/90/105/120 Minuten für die Aktivierung des Schlafmodus aus oder deaktivieren Sie diese Funktion durch Auswahl von „**Aus**“. Bestätigen Sie Ihre Auswahl durch Drücken der Taste „**OK**“.



## 6.6. Zurücksetzen auf Werkseinstellung

Wählen Sie durch Drücken der Taste „**Tuning ▲/▼**“ „**Nein/ Ja**“ aus, um das DR 52 CA auf seine Werkseinstellungen zurückzusetzen. Bestätigen Sie Ihre Auswahl durch Drücken der Taste „**OK**“.

Nach dem Zurücksetzen wird das System neu gestartet.

Anmerkung: Alle persönlichen Einstellungen (ausgenommen der aktuellen Einstellung der Uhrzeit und des Datums) sowie alle gespeicherten Sender werden durch das Zurücksetzen auf die Werkseinstellungen gelöscht.

## 6.7. Info

Rufen Sie diese Funktion zur Anzeige der Firmware-Version Ihres Geräts auf.

## 6.8. Sprache

Drücken Sie für die Auswahl der gewünschten Sprache die Taste „**Tuning ▲/▼**“: English/Français/Deutsch/Italiano. Bestätigen Sie Ihre Auswahl durch Drücken der Taste „**OK**“.

## 7. Gewährleistungs- und Recyclinginformationen

Wir sind verpflichtet, jedem Gerät Informationen über die Entsorgung, über die gesetzlichen Gewährleistungsbestimmungen und die EG Konformitätserklärungen mit Hinweisen über das Benutzen der Geräte in den verschiedenen Ländern beizufügen. Sie finden daher diese Informationen im folgenden Text.



## 8. Problembhebung

Problem	Lösung
Das Gerät hängt sich auf	<ol style="list-style-type: none"><li>1. Ziehen Sie den Netzstecker für 1 Minute und starten Sie danach das Gerät neu.</li><li>2. Wenn der Fehler noch nicht behoben ist, setzen Sie das Gerät auf die Werkseinstellung (siehe Kapitel 6.6.) zurück.</li></ol>
Das Gerät schaltet sich nicht ein.	<ol style="list-style-type: none"><li>1. Vergewissern Sie sich, dass das Netzteil ordnungsgemäß in der Steckdose steckt.</li><li>2. Das Gerät zeigt Fehlfunktionen, wenn es in Bereichen mit starker hochfrequenter Beeinflussung verwendet wird.</li></ol>
Kein Ton.	<ol style="list-style-type: none"><li>1. Schalten Sie den Ton ein, falls das Gerät stummgeschaltet wurde.</li><li>2. Erhöhen Sie die Lautstärke.</li><li>3. Eventuell ist das Audiokabel nicht ordnungsgemäß mit dem System und/oder dem Lautsprecher verbunden.</li></ol>
Kein Signal im DAB-Modus oder Rauschen im UKW-Modus.	<ol style="list-style-type: none"><li>1. Überprüfen/bewegen Sie die Antenne.</li><li>2. Stellen Sie das Radio an einem anderen Standort auf.</li></ol>
Der Wecker ertönt nicht.	<ol style="list-style-type: none"><li>3. Als Audioquelle des Weckers wurde ein Sender ohne Signal eingestellt. Wechseln Sie die Audioquelle für den Wecker oder schauen Sie unter der Lösung zu „Kein Signal im DAB-Modus oder Rauschen im UKW-Modus“ nach.</li></ol>

## 9. Technische Daten

Modellname	DR 52 CA
Beschreibung	DAB/DAB+- und UKW-Adapter
Anzeige	2,4" TFT-Farbanzeige
UKW	87,5 bis 108,0 MHz, unterstützt RDS
DAB/DAB+	Band III (174,928 – 239,200 MHz)
Netzteil	6 V/600 mA
Anschlüsse	DC-IN (Netzversorgung) Audioausgang (2 x Cinch L/R)
Leistungsaufnahme im Standby-Modus	<1 W
Betriebstemperatur	0 °C – 35 °C
Abmessungen	125 mm (L) x 56 mm (H) x 85 mm (B)
Gewicht	220 g

### Netzteil:

Hersteller	Dongguan Yingna Electronic Technology Co., Ltd
Adresse	4/F, No. 4 Zhenrong Road, No. 6 Industrial Zone, Caiwu, Wusha District, Changan Town, Dongguan City, Guangdong Province, China
Typ	YN6W-0600050VZ
Eingang	100 – 240V ~ AC, 50/60Hz, 0.2 A
Ausgang	<p>DC 6.0V  0.5A 3.0W</p> <p></p> 
Effizienz	76.16%
Leerlaufstromverbrauch	0.08W
Sicherheitsklasse	II

## **Gesetzliche Gewährleistung von 2 Jahren nach Kaufdatum**

Der Verkäufer dieses Geräts gewährt Ihnen eine gesetzliche Gewährleistung von zwei Jahren nach Kaufdatum des Geräts. Diese Gewährleistung umfasst alle Fehler, die durch defekte Bauteile oder fehlerhafte Funktionen innerhalb der Gewährleistungsfrist auftreten sollten, nicht jedoch Fehler, die auf normaler Abnutzung beruhen, wie z.B. verbrauchte Akkus, Kratzer im Display, Gehäuse-defekte, gebrochene Antennenkabel, sowie Defekte durch äußere Einwirkung, wie Korrosion, Überspannung durch unsachgemäße externe Spannungsversorgung oder Verwendung ungeeigneten Zubehörs. Ebenso sind Fehler von der Gewährleistung ausgeschlossen, die auf nicht bestimmungsgemäßen Umgang mit dem Gerät beruhen.

Bitte wenden Sie sich bei Gewährleistungsansprüchen zunächst unmittelbar an den Händler, bei dem Sie das Gerät erworben haben, oder auch gleich an unseren Servicepartner. Der Händler wird Ihr Gerät entweder reparieren oder austauschen, oder er wird Ihnen eine für das Gerät spezialisierte Serviceadresse nennen.

Falls Sie Ihr Gerät einschicken, vergessen Sie Ihre Kaufquittung als Nachweis über das Kaufdatum nicht und beschreiben Sie bitte den aufgetretenen Fehler möglichst genau

## **10. CE-Konformitätserklärung- Normen und Vorschriften**



Hiermit erklärt Alan Electronics GmbH, dass der Funkanlagentyp DR 52 CA der Richtlinie 2014/53/EU entspricht. Der vollständige Text der EU-Konformitätserklärung ist unter der folgenden Internetadresse verfügbar:  
[www-alan-electronics.de/download.aspx](http://www-alan-electronics.de/download.aspx)

## Elektroschrottgesetz und Recycling



Europäische Gesetze verbieten das Entsorgen von defekten oder nicht mehr brauchbaren Geräten über den Hausmüll. Sollten Sie eines Tages Ihr Gerät entsorgen wollen, dann geben Sie es bitte nur bei den  überall eingerichteten kommunalen Sammelstellen zum Recycling ab. Dieses Sammelsystem wird von der Industrie finanziert und sichert auch die umweltgerechte Entsorgung und das Recycling wertvoller Rohstoffe.

### 11. Serviceanschrift

**Alan Electronics GmbH**  
**Service**  
**Daimlerstraße 1g**  
**D-63303 Dreieich**

Die Servicehotline ist unter **06103 / 9481 - 66** (reguläre Festnetzpreise) bzw. per e-mail unter **service@albrecht-midland.de** erreichbar.

Bevor Sie bei einem Problem ein vermeintlich defektes Gerät zurückschicken, können Sie Zeit und Versandkosten sparen, indem Sie zunächst ein paar einfache Tests (siehe Kapitel 7 Problembehebung) durchführen, oder lassen Sie sich per Hotline helfen.

**Druckfehler vorbehalten.**

**Die Informationen in dieser Anleitung können ohne Ankündigung geändert werden.**

© 2020 Alan Electronics GmbH, Daimlerstraße 1g,  
63303 Dreieich, Germany

## DR 52 CA



**Manual**

**English**

# Content

1. Safety Precautions .....	24
2. Appearance and Key Descriptions .....	25
3. Getting Started .....	26
4. DAB .....	28
4.1. Scanning for DAB+ stations .....	28
4.2. Station List.....	28
4.3. Manual Tune .....	28
4.4. Prune Invalid.....	29
4.5. DRC.....	29
4.6. Station Order .....	29
4.7. Preset the DAB+ stations .....	29
4.8. Recall the preset DAB+ stations.....	29
4.9. DAB+ information Display .....	30
5. FM .....	30
5.1. Scanning for FM stations.....	30
5.2. Scan setting.....	30
5.3. Audio setting.....	30
5.4. Preset the FM stations.....	31
5.5. Recall the preset FM stations.....	31
5.6. RDS (Radio Data System) Reception .....	31
6. Main Menu and Settings.....	32
6.1. Equalizer.....	32
6.2. Backlight .....	33
6.3. Setting Time/Date .....	33
6.4. Alarms.....	34
6.5. Sleep .....	36
6.6. Factory Reset.....	36
6.7. Info.....	36
6.8. Language .....	36
7. Troubleshooting.....	37
8. Specifications .....	38
9. Warranty and Recycling Information .....	39
10. CE Declaration of Conformity .....	39
11. Service Address .....	40

## 1. Safety Precautions

- Do not drop the DR 52 CA and do not expose it to liquid, moisture or humidity. These might lead to damage to the device.
- If the DR 52 CA is moved from a cold environment into a warmer one, do let it adapt to the new temperature before operating the device. Otherwise it might lead to condensation and cause malfunctions in the device.
- Do not use the DR 52 CA in a dusty environment as dust can damage the interior electronic components and lead to malfunctions in the device.
- Do not attempt to disassemble the DR 52 CA.
- Only use the power adaptor delivered with the DR 52 CA.
- Never touch the power plug with wet hands and never pull on the power cable when pulling the plug out of the power socket.
- Make sure the electrical voltage specified on the DR 52 CA and its power plug is corresponding to the voltage of the power socket. Incorrect voltage will destroy the device.
- If the DR 52 CA is not used for a long period of time, disconnect it from the power supply by unplugging the power plug. This is to avoid the risk of fire.
- Always power off the DR 52 CA when cleaning it.
- Never use any harsh or strong solvents to clean the DR 52 CA since these may damage the surface of the device. Dry, soft cloth is appropriate; however, if the DR 52 CA is extremely dirty, it may be wiped off with a slightly moist cloth. Make sure the device is dried off after cleaning.
- When you have to ship the DR 52 CA, store it in its original package. Save the package for this purpose.
- If you have to dispose the device in the future, note that it should not be disposed with household waste. Bring it to a reception point for the recycling of electrical devices. Consult your local authority or retailer for recycling advice.



## 2. Appearance and Key Descriptions

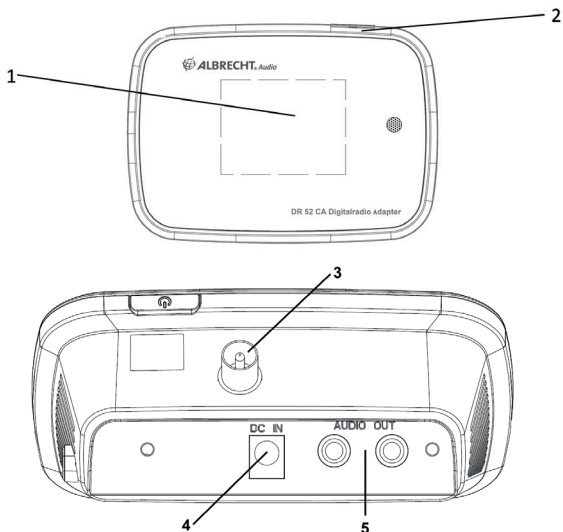

No.	Description	Functions
1	TFT screen	Display
2	Standby button	Standby on/off
3	Antenna connector	For the supplied cable antenna or an external DAB / FM antenna
4	DC In	Power supply
5	Audio Out	RCA L/R jacks for audio out

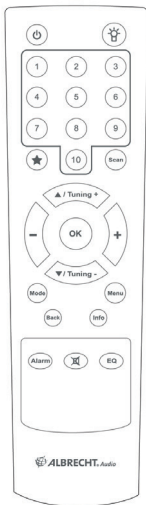

Install two AAA batteries into the battery compartment. Take care to insert it with proper polar sign as indicated inside the compartment.

### 3. Getting Started

The packaging box contains the following items:

- DR 52 CA
- RCA to RCA audio cable
- RCA to 3.5mm audio adaptor
- Remote control
- Cable antenna
- Power adaptor
- User manual

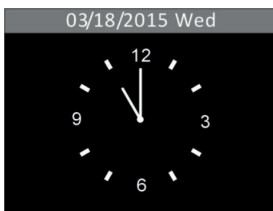

- Connect the supplied cable antenna or an external DAB/FM antenna, as well as the power adaptor to the back of the DR 52 CA and plug it into a power socket.
- The time, date and any active alarm icon are then displayed on the screen. The time and date are also updated automatically from radio (DAB or FM) by default. If time and date are set manually, auto update will then be disabled. Press  to turn the device to standby mode.

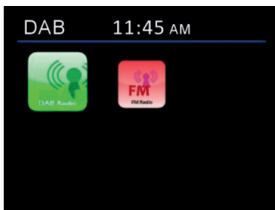

- During standby mode, press  to turn the device to operation mode.



- If it is the first time you enter the DAB mode, the device will automatically scan for DAB/DAB+ stations.

- Press „**Mode**“ to go to the main menu, press „**Tuning ▲/▼**“ to select different operation modes (DAB or FM).
- At any operation mode, press „**back**“ to go to the previous screen.
- When music is playing, press „**+ / -**“ to adjust the volume. Press  to mute the sound, then press „**+ / -**“ or  to resume the volume.

## 4. DAB

Note: Before listening to the radio, ensure that the DAB/FM Antenna is adjusted in a proper direction.

The icon on the top right corner of the display shows the strength of the DAB/DAB+ signal detected by the device.

### 4.1. Scanning for DAB+ stations

Auto scanning: Press „**Scan**“ to run full scan of all stations. Alternatively, press „**Menu**“ to enter the menu where you can select „SCAN“ to run the same operation. All stations are shown in the Station List after scanning.

### 4.2. Station List

Press „**Menu**“ to enter the menu, then select „Station List“ to view the list of stations already scanned. Press „**Tuning ▲/▼**“ to select the station you want to listen and press „**OK**“ to confirm.

### 4.3. Manual Tune

If the device cannot receive the DAB+ station you are looKING for, press „**Tuning ▲/▼**“ to select station frequency manually. Once selected, press „**OK**“ to confirm and the station frequency will be put on the station list.

#### 4.4. Prune Invalid

Enter to remove the stations that are listed but not available. Press „**Menu**“ to go to system menu. Press „**Tuning ▲/▼**“ to „Prune Invalid“ and then choose „Yes“. Press „**OK**“ to confirm.

#### 4.5. DRC

If you are listening to music with a high dynamic range in a noisy environment, you may wish to compress the audio dynamic range. This makes quiet sounds louder and loud sounds quieter. Press „**Tuning ▲/▼**“ to select DRC (high/low/off) and press „**OK**“ to confirm.

#### 4.6. Station Order

The stations are listed by Alphanumeric/ Ensemble/ Valid. Press „**Tuning ▲/▼**“ to select and press „**OK**“ to confirm.

#### 4.7. Preset the DAB+ stations

While listening to a DAB+ station, long press ★ until the „Preset Store“ Menu opens, or press „**Menu**“ to go to the menu, then select „Preset Store“ to save the current station. Press „**Tuning ▲/▼**“ to choose the number and then press „**OK**“ to store the station.

Alternatively the current station can be stored to a preset by pressing and holding „**1**“ to „**10**“ respectively. Up to 10 presets can be stored in DAB mode.

#### 4.8. Recall the preset DAB+ stations

Short press ★ to go to the „Preset Recall“ Menu, or press „**Menu**“ to go to system menu, then select „Preset Recall“ to recall the desired preset station. Press „**Tuning ▲/▼**“ to choose the number and then press „**OK**“ to recall the station.

A preset can also be recalled by pressing its corresponding „**1**“ to „**10**“ key.

#### **4.9. DAB+ information Display**

You can view the DAB+ service information. Press „**Info**“ to view the programme information, the programme type of the station, the frequency, signal strength, bit rate, codec, audio type, channels, the date.

If there is a picture shown for the station, you can press „**OK**“ to enlarge the picture to full screen. Press it again, the display will go back to the playing screen.

### **5. FM**

Note: Before listening to the radio, ensure that the antenna is adjusted in a proper direction.

The icon on the top right corner of the display shows the strength of the FM signal detected by the device.

#### **5.1. Scanning for FM stations**

Press „**Tuning ▲/▼**“ to tune with 0.05MHz per step or press „**Scan**“ to search for the next FM station.

#### **5.2. Scan setting**

Set to receive strong signal stations only. If the radio scans and receives many poor signal stations, set to „**Yes**“ to get strong signal stations only.

#### **5.3. Audio setting**

Set to receive the FM signal in mono or stereo.

#### 5.4. Preset the FM stations

While listening to a FM station, long press **★** until the „Preset Store“ Menu opens, or press **„Menu“** to go to the menu, then select „Preset Store“ to save the current station. Press **„Tuning ▲/▼“** to choose the number and then press **„OK“** to store the station.

Alternatively the current station can be stored to a preset by pressing and holding **„1“** to **„10“** respectively. Up to 10 presets can be stored in FM mode.

#### 5.5. Recall the preset FM stations

Short press **★** to go to the „Preset Recall“ Menu, or press **„Menu“** to go to system menu, then select „Preset Recall“ to recall the desired preset station. Press **„Tuning ▲/▼“** to choose the number and then press **„OK“** to recall the station.

A preset can also be recalled by pressing its corresponding **„1“** to **„10“** key.

#### 5.6. RDS (Radio Data System) Reception

You can view the information of FM stations which broadcast added data compatible with RDS. Press **„Info“** to view the programme information, the programme type, frequency or the date if available.

## 6. Main Menu and Settings

At any operation mode, press „**Menu**“ to enter the system menu in order to change the device configurations. Press „**Tuning** ▲/▼“ to select the submenu and then press „**OK**“ to confirm.

### 6.1. Equalizer

Press „**Tuning** ▲/▼“ to choose EQ: Normal, Classic, Pop, Jazz, Rock, Flat, Movie or News.

Press „**OK**“ to confirm.

You can press „**EQ**“ to enter the equalizer menu.

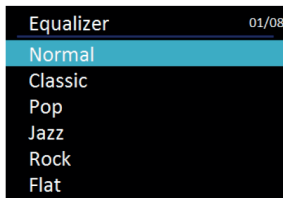



## 6.2. Backlight

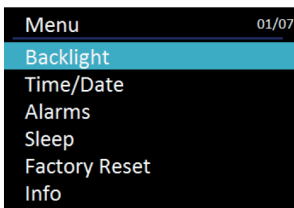

Select illuminated level of backlight (High/ Medium/ Low) and the duration of timeout (Always On/ 10/ 20/ 30/ 45/ 60/ 90/ 120/ 180 sec). With setting the timeout, the backlight will automatically change to dim if the device is not operated for the set amount of time.

Note: You can also press the „**Light**“ button anytime to adjust the backlight of the screen directly.

## 6.3. Setting Time/Date

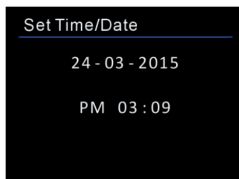
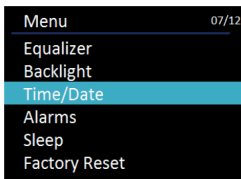

Set Time/Date: The Day digits will flash and are ready for setting. Press „**Tuning ▲/▼**“ to adjust the day and press „**OK**“ to confirm.

Repeat this process to set the **Month, Year, Hours** and **Minutes**.

Set Format: Change the display of time to 12-hour mode or 24-hour mode. Press „**Tuning ▲/▼**“ to adjust and press „**OK**“ to confirm.

Auto update: Select to update time and date automatically from Radio (DAB or FM). Press „**Tuning ▲/▼**“ to adjust and press „**OK**“ to confirm. The device will automatically be updated to the current time when receiving a signal from a DAB station or FM station with RDS.

„No Update“ is also available for selection.

## 6.4. Alarms

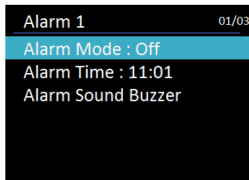
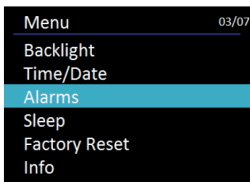

There are two alarms available.

Press „**Tuning ▲/▼**“ to choose setting up Alarm 1 or Alarm 2. Press „**OK**“ to enter the detailed settings.

Alarm Mode: Press „**Tuning ▲/▼**“ to schedule the alarm to Off/ Daily/ Once/ Weekend/ Weekday, press „**OK**“ to confirm.

Alarm Time: The alarm time can be set with the same procedure as setting the clock. Press „**Tuning ▲/▼**“ to set the alarm time and press „**OK**“ to confirm.

Alarm Sound: Set the alarm sound (Buzzer/DAB/FM). Press „**Tuning ▲/▼**“ to select the mode and press „**OK**“ to confirm.

Volume: Press „**Tuning ▲/▼**“ or „**+ / -**“ to adjust the volume and press „**OK**“ to confirm.

Press „**back**“ to complete the setting.

When the alarm is set and saved, a clock icon will appear at the bottom of the display. The clock icon is also displayed on the screen at standby mode.

When alarm is ON, press „**On/Off**“ to stop the alarm or press any other key to enter snooze mode.

The device will alarm again in 5 minutes after entering snooze mode. The 5-minute countdown will appear on the display.

In snooze mode, the snooze time can be changed to 5/10/15/30 by press „**Tuning ▲/▼**“.

To turn snooze off, simply press „**On/Off**“.

## 6.5. Sleep

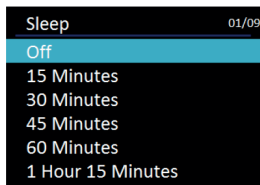
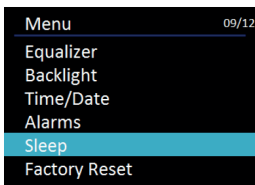

Press „**Tuning ▲/▼**“ to select the sleep time of 15/ 30/ 45/ 60/ 75/ 90/ 105/ 120 minutes or set the sleep time to „Off“. Press „**OK**“ to confirm.

## 6.6. Factory Reset

Press „**Tuning ▲/▼**“ to select „Yes/No“ to reset the DR 52 CA to the factory default settings. Press „**OK**“ to confirm.  
The system will then restart after reset.

Note: all customised settings (except current time/date setting) and stored preset stations will be erased after factory reset.

## 6.7. Info

Enter to view the version of firmware of the system.

## 6.8. Language

Press „**Tuning ▲/▼**“ to control to select the desired language: English / Français / Deutsch / Italiano.  
Press „**OK**“ to confirm.

## 7. Troubleshooting

Error	Solution
The device freezes	<ol style="list-style-type: none"><li>1. Disconnect the power plug for 1 minute, then restart the device.</li><li>2. If the error has not yet been resolved, reset the unit to the factory setting (see chapter 6.6.).</li></ol>
The device does not switch on.	<ol style="list-style-type: none"><li>1. Check if the power adaptor is connected properly with the power supply.</li><li>2. The normal function of the product may be disturbed by strong Electro-Magnetic Interference. Try to use the product in another location</li></ol>
No sound.	<ol style="list-style-type: none"><li>1. Turn on the sound as it may be muted.</li><li>2. Increase the volume.</li><li>3. The audio cable to the speaker system may not be connected properly.</li></ol>
No signal in DAB or hiss in FM mode.	<ol style="list-style-type: none"><li>1. Check/move the antenna.</li><li>2. Move the radio to another location.</li></ol>
Alarm doesn't work.	<ol style="list-style-type: none"><li>1. Switch on the alarm.</li><li>2. The volume may not be properly set, refer to the solutions of "No sound".</li><li>3. The source of alarm was set to a station without signal. Change the source of alarm or refer to "No signal in DAB or hiss in FM mode"</li></ol>
No action from remote control	<ol style="list-style-type: none"><li>1. Low battery. Replace the battery.</li></ol>

## 8. Specifications

Model name	DR 52 CA
Description	DAB/DAB+ and FM adaptor
Display	2.4" TFT Color Display
FM	87.5 – 108.0 MHz, RDS supported
DAB/DAB+	Band III (174.928 – 239.200 MHz)
Power adaptor	6V / 600mA
Connections	DC IN (power supply) Audio out (2 x RCA L/R)
Standby mode power	< 1W
Operating temperature	0°C - 35°C
Dimensions	125mm(L) x 56mm(H) x 85mm(D)
Weight	220g

### Power Adapter:

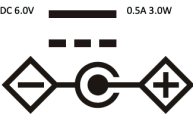
Manufacturer	Dongguan Yingna Electronic Technology Co., Ltd
Address	4/F, No. 4 Zhenrong Road, No. 6 Industrial Zone, Caiwu, Wusha District, Changan Town, Dongguan City, Guangdong Province, China
Type	YN6W-0600050VZ
Input	100 – 240V ~ AC, 50/60Hz, 0.2 A
Output	<p>DC 6.0V      0.5A 3.0W</p> 
Efficiency	76.16%
power consume	with no load: 0.08W
Safety Class	II

## 9. Warranty and Recycling Information

We are legally obliged to include disposal and warranty information as well as EU declaration of conformity with the use instructions in different countries for every unit. Please find this information on the following pages.

### 2-Year Warranty From Date Of Purchase



The manufacturer/retailer guarantees this product for two years from date of purchase. This warranty includes all malfunctions caused by defective components or incorrect functions within the warranty period excluding wear and tear, such as exhausted batteries, scratches on the display, defective casing, broken antenna cable and defects due to external effects such as corrosion, over voltage through improper external power supply or the use of unsuitable accessories. Defects due to unintended use are also excluded from the warranty.

Please contact your local dealer for warranty claims. The dealer will repair or exchange the product or forward it to an authorized service center.

You can also contact our service partner directly. Please include your proof of purchase with the product and describe the malfunction as clearly as possible.

## 10. CE Declaration of Conformity

### Standards and Regulations



Hereby, Alan Electronics GmbH declares that the radio equipment type DR 52 CA is in compliance with Directive 2014/53/EU. The full text of the EU declaration of conformity is available at the following internet address:

[www.alan-electronics.de/download.aspx](http://www.alan-electronics.de/download.aspx)

## **WEEE and Recycling**

The European laws do not allow any more the disposal of old or defective electric or electronic devices with the household waste. Return your product to a municipal collection point for recycling to dispose of it. This system is financed by the industry and ensures environmentally responsible disposal and the recycling of valuable raw materials.

## **11. Service Address**

And Technical Hotline (for units sold in Germany)

**Alan Electronics GmbH**

**Service**

**Daimlerstraße 1g**

**D-63303 Dreieich**

**Germany**

Contact our service hotline by phone +49 (0) 6103 / 9481 - 66 (regular costs for German fixed network) or e-mail at [service@albrecht-midland.de](mailto:service@albrecht-midland.de)

Before returning the product, check the chapter "Troubleshooting" for some easy steps and tests or contact our hotline.

**Printing errors reserved.**

**Information in this user manual are subject to change without prior notice.**

© 2020 Alan Electronics GmbH  
Daimlerstraße 1g - 63303 Dreieich



## DR 52 CA



### Guide d'utilisation

Français

# Sommaire

1. Précautions de sécurité .....	43
2. Présentation de la radio.....	44
3. Mise en route.....	46
4. DAB .....	47
4.1. Rechercher les stations DAB+ .....	48
4.2. Liste des stations.....	48
4.3. Recherche manuelle.....	48
4.4. Suppression des stations inaccessibles .....	48
4.5. DRC.....	48
4.6. Trier les stations .....	49
4.7. Présélection d'une station numérique .....	49
4.8. Écoute d'une station numérique présélectionnée.....	49
4.9. Affichage d'informations numériques .....	50
5. FM .....	50
5.1. Recherche de stations FM.....	50
5.2. Réglage de la recherche .....	50
5.3. Paramètres audio .....	50
5.4. Présélection d'une station FM .....	51
5.5. Écoute d'une station FM présélectionnée .....	51
5.6. Réception RDS (Radio Data System) .....	51
6. Menu principal et réglages .....	52
6.1. Égaliseur.....	52
6.2. Rétroéclairage .....	52
6.3. Configuration de la date et de l'heure .....	53
6.4. Fonction réveil .....	54
6.5. Arrêt automatique .....	56
6.6. Réinitialisation .....	56
6.7. Info.....	56
6.8. Langue .....	56
7. Guide de dépannage.....	57
8. Spécifications .....	58
9. Information importante.....	59

## 1. Précautions de sécurité

- Evitez d'exposer le DR 52 CA à des chutes, du liquide et à l'humidité. Ces négligences risquent de provoquer des dommages à votre radio.
- Si le DR 52 CA est déplacé d'un environnement froid à un autre chaud, il faut le laisser s'adapter à la nouvelle température avant de l'utiliser. Autrement, de la condensation peut se former et entraîner le dysfonctionnement de l'appareil.
- N'utilisez pas le DR 52 CA dans un environnement poussiéreux car la poussière peut endommager les composants électroniques internes et entraîner un dysfonctionnement de l'appareil.
- Ne tentez pas de démonter le DR 52 CA.
- Utilisez uniquement l'adaptateur secteur livré avec le DR 52 BA.
- Ne touchez jamais la prise du cordon d'alimentation avec des mains humides et ne tirez jamais sur le cordon d'alimentation même pour le débrancher de la prise secteur.
- Assurez-vous que la tension électrique indiquée sur le DR 52 CA et son cordon d'alimentation correspond à la tension de la prise de courant. Une tension inadaptée risque d'endommager la radio.
- Il faut débrancher le DR 52 CA du courant s'il ne va pas être utilisé pendant une longue période. Cette précaution peut vous éviter des débuts d'incendie.
- Il faut débrancher le DR 52 CA du courant avant de le nettoyer.
- N'utilisez jamais de solvants forts pour nettoyer le DR 52 BA car ils peuvent endommager la surface de l'appareil. Le sécher avec un chiffon sec et doux, mais si le DR 52 CA est très sale, il faut utiliser un chiffon légèrement humide pour le nettoyer. Vérifiez que l'appareil radio est complètement sec avant de le brancher.

- Si vous devez expédier le DR 52 CA, placez-le dans son emballage d'origine. Pour cela, conservez-le.
- Pour vous débarrasser de votre radio, ne la jetez surtout pas avec vos ordures ménagères. mais déposez-la auprès d'un point de collecte pour le recyclage des appareils électriques. Renseignez-vous auprès de vos autorités municipales ou auprès de votre revendeur.

## 2. Présentation de la radio

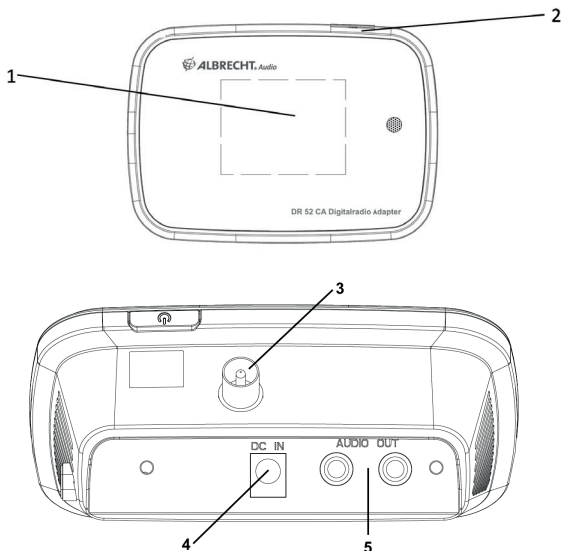

N°	Description	Fonctions
1	Écran TFT	Affichage
2	Touche Veille	Mise en marche/veille
3	Connecteur d'antenne	Pour l'antenne de câble incluse ou une antenne externe DAB / FM
4	Entrée alimentation courant continu (DC IN)	Alimentation électrique
5	Sortie audio	Prise RCA G/D pour sortie audio

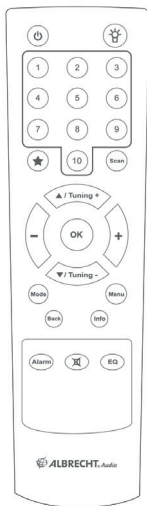

Installez deux piles AAA dans le compartiment à piles. Prenez soin de les installer conformément à la polarité indiquée à l'intérieur du compartiment.

### 3. Mise en route

Vérifiez que la boîte qui vous a été remise contient les éléments suivants :

DR 52 CA

Câble audio RCA vers RCA

Adaptateur audio RCA vers 3,5 mm

Télécommande

Antenne câble

Adaptateur d'alimentation électrique

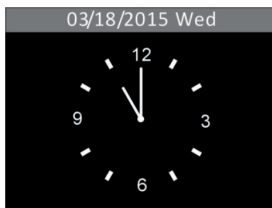

Guide d'utilisation

- Branchez l'antenne du câble inclus ou une antenne DAB / FM externe, ainsi que l'adaptateur secteur à l'arrière du DR 52 CA et branchez-le dans une prise de courant.
- Branchez une extrémité de l'adaptateur d'alimentation électrique à l'arrière de la radio DR 52 CA et branchez l'autre extrémité dans une prise secteur.
- L'heure actuelle, la date d'aujourd'hui et l'icône du réveil qui est actif, le cas échéant, s'affichent sur l'écran. L'heure et la date sont aussi mises à jour automatiquement par défaut depuis la radio (DAB ou FM). Vous pouvez les ajuster manuellement, ce qui aura pour effet de désactiver alors la mise à jour automatique. Appuyez sur  pour mettre l'appareil en veille.

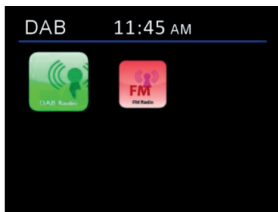

- Quand l'appareil est en veille, appuyez sur  pour mettre l'appareil en marche.



- Si c'est la première fois que vous entrez en mode DAB, l'appareil effectuera une recherche automatique des stations DAB/DAB+.
- Appuyez sur « **Mode** » pour entrer dans le menu principal, appuyez sur « **Tuning ▲/▼** » pour choisir parmi les différents modes d'utilisation (DAB ou FM)
- Dans n'importe lequel des modes d'utilisation, appuyez sur « **back** » pour retourner à l'écran précédent.
- Lorsque de la musique est jouée, appuyez sur « +/- » pour régler le volume. Appuyez sur  pour couper le son, puis appuyez sur « +/- » ou  pour restaurer le volume sonore.

## 4. DAB

Remarque : Avant d'utiliser la radio, assurez-vous que l'antenne DAB/FM est correctement orientée.

L'icône affichée en haut et à droite sur l'écran indique la force du signal de la station DAB/DAB+ qui est captée.

#### 4.1. Rechercher les stations DAB+

Recherche automatique : Appuyez sur « **Scan** » pour lancer une recherche complète de toutes les stations. Vous pouvez aussi appuyer sur « **Menu** » pour entrer dans le menu, dans lequel vous pouvez sélectionner « **SCAN** » pour effectuer la même opération. Toutes les stations trouvées sont affichées dans la liste des stations.

#### 4.2. Liste des stations

Appuyez sur « **Menu** » pour entrer dans le menu, puis sélectionnez « **Station List** » pour consulter la liste des stations déjà trouvées. Appuyez sur « **Tuning ▲/▼** » pour sélectionner la station que vous voulez écouter, puis appuyez sur « **ok** » pour confirmer.

#### 4.3. Recherche manuelle

Si la radio ne peut pas recevoir la station DAB+ que vous cherchez, appuyez sur « **Tuning ▲/▼** » pour sélectionner manuellement la fréquence de la station. Une fois sélectionnée, appuyez sur « **ok** » pour confirmer, et la fréquence de la station sera ajoutée à la liste des stations.

#### 4.4. Suppression des stations inaccessibles

choisissez cette option pour retirer de la liste les stations qui ne sont plus accessibles. Appuyez sur « **Menu** » pour entrer dans le menu système. Appuyez sur « **Tuning ▲/▼** » jusqu'à sélectionner l'option « **Prune Invalid** », puis choisissez « **Yes** ». Appuyez sur « **ok** » pour confirmer.

#### 4.5. DRC

Lorsque vous écoutez une musique avec plage dynamique étendue dans un environnement bruyant, vous pouvez essayer d'améliorer l'écoute en appliquant une compression



audio dynamique. La compression atténue les sons forts et amplifie les sons faibles. Appuyez sur « **Tuning ▲/▼** » pour sélectionner l'amplitude de la compression DRC (élevée/faible/désactivée), puis appuyez sur « **ok** » pour confirmer.

#### **4.6. Trier les stations**

Vous pouvez trier les stations par ordre alphanumérique, ensemble, ou validité. Appuyez sur « **Tuning ▲/▼** » pour sélectionner, puis appuyez sur « **ok** » pour confirmer.

#### **4.7. Présélection d'une station numérique**

Pendant l'écoute d'une station numérique, appuyez sur ★ jusqu'à ce que le menu « **Preset Store** » s'ouvre ou appuyez sur « **Menu** » pour aller dans le menu, puis sélectionnez « **Preset Store** » pour enregistrer la station courante. Appuyez sur « **Tuning ▲/▼** » pour choisir le numéro puis appuyez sur « **ok** » pour enregistrer la station.

Vous pouvez aussi enregistrer la station courante en appuyant longuement sur les touches de « **1** » à « **10** ». Vous pouvez présélectionner jusqu'à 10 stations numériques.

#### **4.8. Écoute d'une station numérique présélectionnée**

Appuyez sur ★ pour accéder au menu « **Preset Recall** » ou appuyez sur « **Menu** » pour aller dans le menu système, puis sélectionnez « **Preset Recall** » pour charger la station présélectionnée désirée. Appuyez sur « **Tuning ▲/▼** » pour choisir le numéro puis appuyez sur « **ok** » pour charger la station.

Une station présélectionnée peut aussi être chargée en appuyant sur la touche correspondante parmi les touches « **1** » à « **10** ».

#### **4.9. Affichage d'informations numériques**

Vous pouvez afficher diverses informations sur la diffusion numérique actuelle. Appuyez sur la touche « **Info** » pour accéder à des informations sur l'émission diffusée actuellement et connaître le type d'émission de la station, la fréquence, la force du signal, le débit binaire, le codeur/décodeur (codec), le type audio, les canaux et la date.

Si une image est disponible pour la station, vous pouvez appuyer sur « **ok** » pour agrandir l'image en plein écran.

Réappuyez sur ce même bouton pour revenir à la page-écran de lecture.

### **5. FM**

Remarque : Avant d'utiliser la radio, assurez-vous que l'antenne est correctement orientée.

L'icône affichée en haut et à droite sur l'écran indique la force du signal de la station FM qui est captée.

#### **5.1. Recherche de stations FM**

Appuyez sur « **Tuning ▲/▼** » pour régler la fréquence par pas de 0,05 MHz, ou appuyez sur « **Scan** » pour chercher la station suivante.

#### **5.2. Réglage de la recherche**

Réglez pour ne recevoir que les stations à fort signal.

Choisissez la valeur « **Yes** » si votre radio détecte et reçoit trop de stations avec un signal faible.

#### **5.3. Paramètres audio**

Réglez pour recevoir le signal FM en mono ou stéréo.

#### 5.4. Présélection d'une station FM

Pendant l'écoute d'une station FM, appuyez sur **★** jusqu'à ce que le menu **«Preset Store»** s'ouvre ou appuyez sur **« Menu »** pour aller dans le menu, puis sélectionnez **« Preset Store »** pour enregistrer la station courante. Appuyez sur **« Tuning ▲/▼ »** pour choisir le numéro puis appuyez sur **« ok »** pour enregistrer la station.

Vous pouvez aussi enregistrer la station courante en appuyant longuement sur les touches de **« 1 »** à **« 10 »**. Vous pouvez présélectionner jusqu'à 10 stations FM.

#### 5.5. Écoute d'une station FM présélectionnée

Appuyez sur **★** pour accéder au menu **«Preset Recall»** ou appuyez sur **« Menu »** pour aller dans le menu, puis sélectionnez **« Preset Recall »** pour charger la station présélectionnée désirée. Appuyez sur **« Tuning ▲/▼ »** pour choisir le numéro puis appuyez sur **« ok »** pour charger la station.

Une station présélectionnée peut aussi être chargée en appuyant sur la touche correspondante parmi les touches **« 1 »** à **« 10 »**.

#### 5.6. Réception RDS (Radio Data System)

Vous pouvez afficher les informations diffusées par les stations FM via un système RDS. Appuyez sur **« Info »** pour consulter les informations du programme, le type du programme, la fréquence ou la date, si disponibles.

## 6. Menu principal et réglages

Dans n'importe lequel des modes d'utilisation, appuyez sur « **Menu** » pour entrer dans le menu système afin de modifier la configuration de l'appareil. Appuyez sur « **Tuning ▲/▼** » pour sélectionner le sous-menu, puis appuyez sur « **ok** » pour confirmer.

### 6.1. Égaliseur

Appuyez sur « **Tuning ▲/▼** » pour choisir parmi les valeurs d'égaliseur : Normal, Classic, Pop, Jazz, Rock, Flat, Movie ou News.

Appuyez sur « **ok** » pour confirmer.

Vous pouvez appuyer sur « **EQ** » pour entrer dans le menu d'égaliseur.

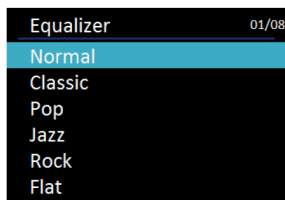

### 6.2. Rétroéclairage

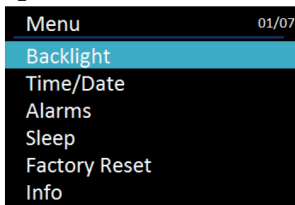

Sélectionnez le niveau lumineux du rétroéclairage (Élevé/ Moyen/Faible) et la durée de temporisation (Toujours allumé/10/20/30/45/60/90/120/180 s). Quand une temporisation est sélectionnée, le rétroéclairage s'affaiblit automatiquement si l'appareil n'est pas utilisé pendant la durée définie.

Remarque : Vous pouvez aussi appuyer sur le bouton « **Light** » à tout moment pour régler directement le rétroéclairage de l'écran.

### 6.3. Configuration de la date et de l'heure

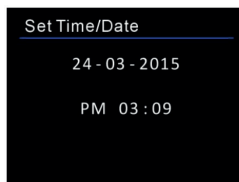
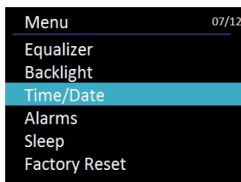

Réglage de l'heure et de la date : Les chiffres pour les jours clignotent, et sont alors réglables. Appuyez sur « **Tuning ▲/▼** » pour régler le jour, puis appuyez sur « **ok** » pour confirmer.

Répétez ce processus pour régler **le mois, l'année, les heures et les minutes**.

Format d'affichage : utilisez cette option pour choisir le mode d'affichage de l'heure : sur 12 heures ou sur 24 heures. Appuyez sur « **Tuning ▲/▼** » pour régler, puis appuyez sur « **ok** » pour confirmer.

Mise à jour automatique : Sélectionnez cette option pour mettre à jour la date et l'heure à partir de la radio (DAB ou FM). Appuyez sur « **Tuning ▲/▼** » pour régler, puis appuyez sur « **ok** » pour confirmer. À la réception des informations RDS appropriés émis par une station numérique ou une station FM, la radio mettra automatiquement à jour l'heure et la date actuelles. Il est aussi possible de sélectionner « No Update ».

## 6.4. Fonction réveil

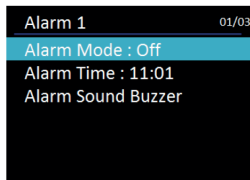
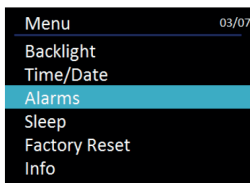

Vous pouvez régler deux heures de réveil différentes.

Appuyez sur « **Tuning ▲/▼** » pour sélectionner Réveil 1 ou Réveil 2. Appuyez sur « **ok** » pour accéder aux paramètres de configuration.

Fréquence réveil : Appuyez sur « **Tuning ▲/▼** » jusqu'à sélectionner la fréquence de déclenchement du réveil que vous désirez : Off/Daily/Once/Weekend/Weekday, appuyez sur « **ok** » pour confirmer.

Heure de réveil : La procédure de réglage de l'heure de réveil est identique à celle qui est décrite pour régler la date et l'heure. Appuyez sur « **Tuning ▲/▼** » pour régler l'heure de réveil, puis appuyez sur « **ok** » pour confirmer.

Source sonore de réveil : Cette option vous permet de choisir la source audio de réveil (sonnerie/station numérique/station FM). Appuyez sur « **Tuning ▲/▼** » pour sélectionner le mode, puis appuyez sur « **ok** » pour confirmer.

Volume : Appuyez sur « **Tuning ▲/▼** » ou « **+/-** » pour régler le volume, puis appuyez sur « **ok** » pour confirmer. Appuyez sur « **back** » pour terminer la configuration.

Lorsque vous activez et sauvegardez la fonction réveil, une icône apparaît en bas de l'écran. Cette même icône est visible sur l'écran en mode veille.

Une fois le réveil déclenché, appuyez sur « **Marche/Veille** » pour arrêter le réveil, ou appuyez sur n'importe quelle touche pour entrer en mode rappel de réveil.

Le réveil se déclenchera à nouveau 5 minutes après être entré en mode rappel d'alarme. Le décompte de ces 5 minutes est affiché sur l'écran.

En mode rappel de réveil, le temps avant le nouveau déclenchement du réveil peut être réglé sur 5/10/15/30 minutes en appuyant sur « **Tuning ▲/▼** ».

Pour annuler le rappel de réveil, appuyez sur « **Marche/Veille** ».

## 6.5. Arrêt automatique

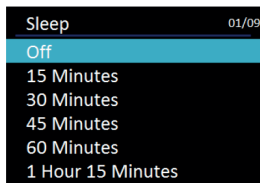
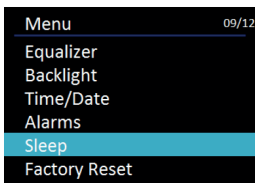

Appuyez sur « **Tuning ▲/▼** » pour définir le délai avant l'arrêt automatique sur 15/30/45/60/75/90/105/120 minutes ou désactiver l'arrêt automatique (« Off »). Appuyez sur « **ok** » pour confirmer.

## 6.6. Réinitialisation

Appuyez sur « **Tuning ▲/▼** » pour sélectionner « Yes » afin de réinitialiser le DR 52 CA vers les réglages d'usine par défaut ou « No » pour annuler. Appuyez sur « **ok** » pour confirmer. Le système redémarrera après la réinitialisation.

Remarque : tous les réglages personnalisés (à l'exception des réglages d'heure/date) et toutes les stations présélectionnées seront supprimés par la réinitialisation des réglages d'usine.

## 6.7. Info

Cette option affiche la version du microprogramme qui est installée sur votre appareil.

## 6.8. Langue

Appuyez sur « **Tuning ▲/▼** » pour sélectionner la langue désirée parmi : English/Français/Deutsch/Italiano. Appuyez sur « **ok** » pour confirmer



## 7. Guide de dépannage

Erreur	Suggestion
L'appareil se bloque	<ol style="list-style-type: none"><li>1. Débranchez le cordon d'alimentation pendant 1 minute, puis redémarrez l'appareil.</li><li>2. Si l'erreur n'a pas encore été résolu, réinitialiser l'appareil au réglage d'usine (voir chapitre 6.6.).</li></ol>
L'appareil ne s'allume pas.	<ol style="list-style-type: none"><li>1. Vérifiez si l'adaptateur d'alimentation est correctement connecté sur le secteur.</li><li>2. Le fonctionnement normal de l'appareil peut être perturbé par de fortes interférences électromagnétiques. Essayez d'utiliser l'appareil dans un emplacement différent</li></ol>
Aucun son.	<ol style="list-style-type: none"><li>1. Activez la sortie sonore si elle a été désactivée.</li><li>2. Augmentez le volume sonore.</li><li>3. Le câble audio vers les haut-parleurs est peut-être mal branché.</li></ol>
Aucun signal en mode DAB ou sifflement en mode FM.	<ol style="list-style-type: none"><li>1. Vérifiez/déplacez l'antenne.</li><li>2. Déplacez la radio.</li></ol>
La fonction réveil ne marche pas.	<ol style="list-style-type: none"><li>3. Le volume est peut-être mal réglé, référez-vous aux solutions dans « Aucun son ».</li><li>4. La station que vous avez sélectionnée comme source sonore de réveil ne diffuse aucun signal. Changez la source de l'alarme ou référez-vous à la section « Aucun signal en mode DAB ou sifflement en mode FM »</li></ol>

## 8. Spécifications

Nom de modèle	DR 52 CA
Description	Adaptateur DAB/DAB+ et FM
Affichage	Écran TFT couleur, 2,4 pouces
FM	87,5 – 108,0 MHz, prise en charge de RDS
DAB/DAB+	Bande III (174,928 – 239,200 MHz)
Adaptateur d'alimentation électrique	6 V/600 mA
Branchements	Entrée pour la source d'alimentation DC IN (courant continu) Sortie audio (2 x RCA L/R)
Consommation en veille	<1 W
Températures de fonctionnement	0 °C - 35 °C
Dimensions	125 mm (L) x 56 mm (H) x 85 mm (P)
Poids	220 g

## 9. Information importante

Nous sommes légalement tenus d'inclure les dispositions et les informations de garantie et la déclaration de conformité de l'UE avec le mode d'emploi de chaque unité, et ce dans la langue de chaque pays.

Veuillez trouver ces informations dans les pages suivantes.

### **Deux ans de garantie à compter de la date d'achat**

Le Fabricant/revendeur garantit ce produit pour deux ans à compter de la date d'achat. Cette garantie couvre tout dysfonctionnement dû à une défaillance des composants ou à des fonctions incorrectes pendant la période de la garantie à l'exception des pièces d'usure, telles que batteries, égratignures de l'écran, défectuosité du boîtier, rupture de l'antenne et les défaillances dues à des raisons extérieures telles que corrosion, surtension à cause d'une source d'alimentation externe inappropriée ou l'utilisation d'accessoires inadéquats. La garantie ne couvre pas les défaillances dues à un usage non prévu. Contactez votre revendeur local pour réclamation sous garantie. Le revendeur réparera/remplacera ou envoie le produit à un centre de service agréé.

Vous pouvez également contacter directement notre station de réparation agréée. Incluez la preuve d'achat avec le produit et décrivez l'anomalie de la façon la plus précise.

### **DECLARATION CE**

Le soussigné, Alan Electronics GmbH, déclare que l'équipement radioélectrique du type DR 52 CA est conforme à la directive 2014/53/UE. Le texte complet de la déclaration UE de conformité est disponible à l'adresse internet suivante: [www.alan-electronics.de/download.aspx](http://www.alan-electronics.de/download.aspx)



## **Déchets d'Equipements Electriques et Electroniques (DEEE) et recyclage**



La loi Européennes ne permet pas la mise au rebus des équipements électriques et électroniques usagés avec les ordures ménagères. Ramenez votre produit à un centre de collecte municipal pour être recyclé. Ce système de collecte est financé par les industriels pour garantir l'élimination respectueuse de l'environnement et le recyclage de matières premières précieuses.

Adresse du service d'assistance téléphonique (en Allemagne)

**Alan Electronics GmbH**  
**Service**  
**Daimlerstraße 1g**  
**D-63303 Dreieich**  
**Allemagne**

Contactez notre service d'assistance téléphonique par téléphone au **+49 (0)6103 / 9841 - 66** ou par courriel au **service@albrecht-midland.de**

Avant de retourner le produit consultez le chapitre "Dépannage" pour vous aider à effectuer certains tests faciles, sinon contactez notre service d'assistance téléphonique.

**Les erreurs d'impression réservés.**

**Les informations contenues dans ce manuel sont sujettes à modification sans préavis.**

© 2020 Alan Electronics GmbH  
Daimlerstraße 1g - 63303 Dreieich

## DR 52 CA



## Manuale

Italiano

## Contenuto

1. Precauzioni di sicurezza.....	63
2. Aspetto e descrizione dei pulsanti .....	64
3. Per iniziare.....	65
4. DAB .....	67
4.1. Scansione delle stazioni DAB+ .....	67
4.2. Elenco stazioni .....	67
4.3. Sintonizzazione manuale.....	68
4.4. Eliminazione non valida.....	68
4.5. DRC.....	68
4.6. Ordine stazioni.....	68
4.7. Preimpostazione delle stazioni DAB+ .....	68
4.8. Richiamare le stazioni DAB+ preimpostate .....	69
4.9. Visualizzazione delle informazioni DAB+ .....	69
5. FM .....	69
5.1. Scansione delle stazioni FM.....	70
5.2. Impostazione di scansione .....	70
5.3. Impostazioni audio.....	70
5.4. Preimpostazione delle stazioni FM.....	70
5.5. Richiamare le stazioni FM preimpostate .....	70
6. Menu principale e Impostazioni .....	71
6.1. Equalizzatore.....	71
6.2. Retroilluminazione .....	72
6.3. Impostazione Ora/Data .....	72
6.4. Sveglie.....	73
6.5. Autospegnimento.....	75
6.6. Ripristino impostazioni fabbrica.....	75
6.7. Informazioni.....	75
6.8. Lingua .....	75
7. Risoluzione dei problemi .....	76
8. Specifiche tecniche.....	77
9. Informazioni smaltimento e garanzia.....	78
10. Contatti assistenza tecnica .....	79

## 1. Precauzioni di sicurezza

- Non far cadere il DR 52 CA e non esporlo a liquido o umidità. Questo potrebbe danneggiare l'unità.
- Se il DR 52 CA è spostato da un ambiente freddo a uno più caldo, lasciare che si adatti alla nuova temperatura prima di utilizzare il dispositivo. Altrimenti, ciò potrebbe sviluppare condensa e causare malfunzionamento nel dispositivo.
- Non utilizzare il DR 52 CA in un ambiente polveroso in quanto la polvere può danneggiare le componenti elettriche interne e portare malfunzionamento del dispositivo.
- Non cercare di aprire il DR 52 CA.
- Utilizzare solo l'adattatore di corrente fornito con il DR 52 CA.
- Non toccare mai la spina con mani bagnate e non tirare mai il cavo quando si estrae la spina dalla presa di corrente.
- Assicurarsi che la tensione specificata sul DR 52 CA e la sua spina corrisponda alla tensione della presa di corrente. Una tensione errata distruggerà il dispositivo.
- Se il DR 52 CA non è utilizzato per un lungo periodo di tempo, scollegarlo dall'alimentazione staccando la presa di corrente, per evitare il rischio di incendio.
- Spegnerne sempre il DR 52 CA quando lo si pulisce.
- Non utilizzare mai solventi aggressivi o forti per pulire il DR 52 CA in quanto ciò potrebbe danneggiare la superficie del dispositivo. È appropriato un panno asciutto e morbido; tuttavia se il DR 52 CA è estremamente sporco, può essere pulito con un panno leggermente umido. Assicurarsi che il dispositivo sia asciutto dopo la pulizia.
- Quando è necessario spedire il DR 52 CA, porlo nella sua confezione originale. Conservare la confezione per tale scopo.
- Non smaltire il dispositivo nei rifiuti domestici. Consegnarlo ad un centro di raccolta per il riciclaggio di prodotti elettrici ed elettronici. Contattare l'autorità comunale o il proprio rivenditore per informazioni sul riciclaggio.

## 2. Aspetto e descrizione dei pulsanti

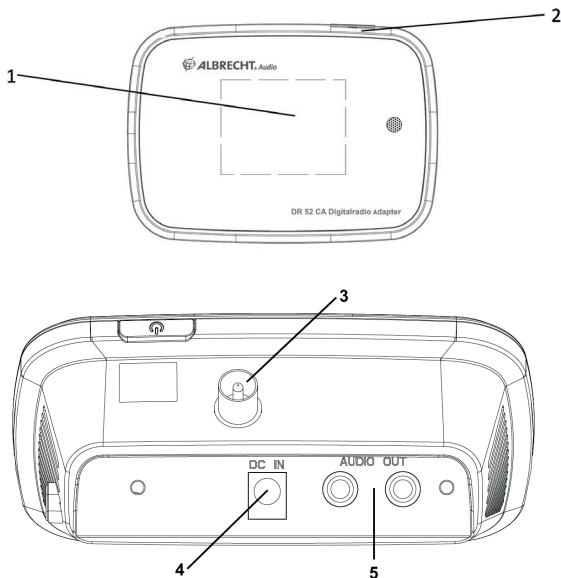

N.	Descrizione	Funzione
1	Schermo TFT	Visualizzazione
2	Pulsante Standby	Accensione/Spegnimento Standby
3	Connettore d'antenna	Per l'antenna cavo in dotazione o un DAB / antenna FM esterna
4	IN CC	Alimentatore
5	Uscita audio	Jack L/R RCA per uscita audio



Installare due batterie AAA nel vano batteria. Assicurarsi di inserirle con la corretta polarità come indicato nel vano.

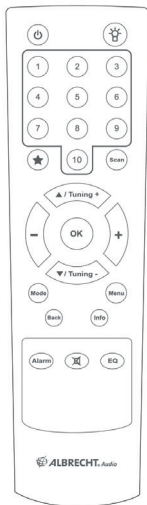

### 3. Per iniziare

La confezione contiene i seguenti elementi:

DR 52 CA

Cavo audio RCA a RCA

Adattatore RCA ad audio 3,5 mm

Telecomando

Cavo antenna

Alimentatore

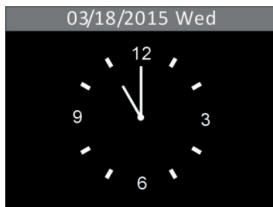

Manuale dell'utente

- Collegare il cavo d'antenna in dotazione o un'antenna DAB / FM esterna, così come l'adattatore di alimentazione al retro del DR 52 CA ed inserirlo in una presa di corrente.
- Collegare l'adattatore al lato posteriore del DR 52 CA e attaccarne la spina alla presa di corrente.
- L'icona orario, data e qualsiasi allarme attivo sono quindi visualizzati sullo schermo. L'orario e la data sono aggiornati anche automaticamente dalla radio (DAB o FM) come impostazione predefinita. Se l'orario e la data sono impostati manualmente, l'aggiornamento automatico sarà quindi disabilitato. Premere  per portare il dispositivo in modalità standby.

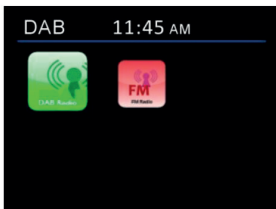

- Durante la modalità standby, premere  per portare il dispositivo in modalità di funzionamento.



- Se è la prima volta che si accede alla modalità DAB, il dispositivo effettua automaticamente la scansione delle stazioni DAB/DAB+.
- Premere **"Mode"** per accedere al menu principale, premere **"Tuning ▲/▼"** per selezionare le diverse modalità operative (DAB o FM).
- In qualsiasi modalità operativa, premere **"back"** per tornare alla schermata precedente.
- Mentre si sta riproducendo musica, premere **"+/-"** per regolare il volume. Premere  per silenziare il suono, quindi premere **"+/-" o ** per riprendere il volume.

## 4. DAB

Nota: Prima di ascoltare la radio, assicurarsi che l'antenna DAB/FM sia regolata alla corretta direzione.

L'icona nell'angolo in alto a destra del display mostra la potenza del segnale DAB/DAB+ rilevata dal dispositivo.

### 4.1. Scansione delle stazioni DAB+

Scansione automatica: Premere **"Scan"** per eseguire la scansione completa di tutte le stazioni. In alternativa, premere **"Menu"** per accedere al menu dove è possibile selezionare "SCAN" per eseguire l'operazione. Tutte le stazioni saranno mostrate nell'Elenco stazioni dopo la scansione.

### 4.2. Elenco stazioni

Premere **"Menu"** per accedere al menu, quindi selezionare "Station List" per visualizzare l'elenco delle stazioni già scansionate. Premere **"Tuning ▲/▼"** per selezionare la stazione che si desidera ascoltare e premere **"ok"** per confermare.

#### 4.3. Sintonizzazione manuale

Se il dispositivo non riceve la stazione DAB+ che si desidera, premere **"Tuning ▲/▼"** per selezionare manualmente la frequenza della stazione. Una volta selezionato, premere **"ok"** per confermare e la frequenza della stazione sarà inserita nell'elenco delle stazioni.

#### 4.4. Eliminazione non valida

Accedere per rimuovere le stazioni che sono elencate, ma non disponibili. Premere **"Menu"** per andare al menu di sistema. Premere **"Tuning ▲/▼"** in "Prune Invalid" e quindi scegliere "Sì". Preere **"ok"** per confermare.

#### 4.5. DRC

Se si ascolta la musica con un intervallo a elevata dinamica in un ambiente rumoroso, potrebbe essere necessario comprimere l'intervallo della dinamica. Questo rende i suoni deboli più forti e quelli forti più deboli. Premere **"Tuning ▲/▼"** per selezionare DRC (alto/basso/off) e premere **"ok"** per confermare.

#### 4.6. Ordine stazioni

Le stazioni sono per ordine Alfanumerico/Ensemble/Valida. Premere **"Tuning ▲/▼"** per selezionare e premere **"ok"** per confermare.

#### 4.7. Preimpostazione delle stazioni DAB+

Premere ★ fino a quando si apre il menu "Preset Store" o mentre si ascolta la stazione DAB+, premere **"Menu"** per andare al menu, quindi selezionare "Preset Store" per salvare la stazione corrente. Premere **"Tuning ▲/▼"** per scegliere il numero e quindi premere **"ok"** per salvare la stazione.

In alternativa, la stazione corrente può essere salvata in una preimpostazione premendo e tenendo premuto rispettivamente da **"1"** a **"10"**. È possibile memorizzare fino a 10 preimpostazioni in modalità DAB.

#### **4.8. Richiamare le stazioni DAB+ preimpostate**

Premere **★** per passare al menu "Preset Recall" o premere **"Menu"** per accedere al menu del sistema, quindi selezionare "Preset Recall" per richiamare la stazione preimpostata desiderata. Premere **"Tuning ▲/▼"** per scegliere il numero e quindi premere **"ok"** per richiamare la stazione.

Un preimpostazione può anche essere richiamata premendo il suo tasto corrispondente da **"1"** a **"10"**.

#### **4.9. Visualizzazione delle informazioni DAB+**

È possibile visualizzare le informazioni di servizio DAB+. Premere **"Info"** per visualizzare le informazioni di programma, il tipo di programma della stazione, la frequenza, la potenza del segnale, bitrate, codec, tipo di audio, canali, data. Se c'è un'immagine mostrata per la stazione, è possibile premere **"ok"** per ingrandire l'immagine a schermo intero. Premere nuovamente, il display ritorna alla schermata di riproduzione.

## **5. FM**

Nota: Prima di ascoltare la radio, assicurarsi che l'antenna sia regolata alla corretta direzione.

L'icona nell'angolo in alto a destra del display mostra la potenza del segnale FM rilevata dal dispositivo.

### 5.1. Scansione delle stazioni FM

Premere **"Tuning ▲/▼"** per eseguire la sintonizzazione con 0,05MHz per passo o premere **"Scan"** per cercare la stazione FM successiva.

### 5.2. Impostazione di scansione

Impostare per ricevere solo stazioni con segnale forte. Se la radio effettua scansione e riceve le stazioni con segnale molto debole, impostare "Yes" per ottenere solo le stazioni con segnale forte.

### 5.3. Impostazioni audio

Impostare per ricevere il segnale FM stereo o mono.

### 5.4. Preimpostazione delle stazioni FM

Premere ★ fino a quando si apre il menu "Preset Store" o mentre si ascolta la stazione FM, premere **"Menu"** per accedere al menu, quindi selezionare "Preset Store" per salvare la stazione corrente. Premere **"Tuning ▲/▼"** per scegliere il numero e quindi premere **"ok"** per salvare la stazione.

In alternativa, la stazione corrente può essere salvata in una preimpostazione premendo e tenendo premuto rispettivamente da **"1"** a **"10"**. È possibile memorizzare fino a 10 preimpostazioni in modalità FM.

### 5.5. Richiamare le stazioni FM preimpostate

Premere ★ per passare al menu "Preset Recall" o premere **"Menu"** per accedere al menu, quindi selezionare "Preset Recall" per richiamare la stazione preimpostata desiderata. Premere **"Tuning ▲/▼"** per scegliere il numero e quindi premere **"ok"** per richiamare la stazione.

Un preimpostazione può anche essere richiamata premendo il suo tasto corrispondente da **"1"** a **"10"**.

## 5.6. Ricezione RDS (Radio Data System)

È possibile visualizzare le informazioni delle stazioni FM che trasmettono dati aggiuntivi compatibili con RDS. Premere **"Info"** per visualizzare le informazioni del programma, il tipo di programma, la frequenza o i dati se disponibili.

## 6. Menu principale e Impostazioni

In qualsiasi modalità operativa, premere **"Menu"** per accedere al menu di sistema per modificare le configurazioni del dispositivo. Premere **"Tuning ▲/▼"** per selezionare il sottomenu e quindi premere **"ok"** per confermare.

### 6.1. Equalizzatore

Premere **"Tuning ▲/▼"** per scegliere EQ: Normal, Classic, Pop, Jazz, Rock, Flat, Movie o News.

Premere **"ok"** per confermare.

Premere **"EQ"** per accedere al menu dell'equalizzatore.

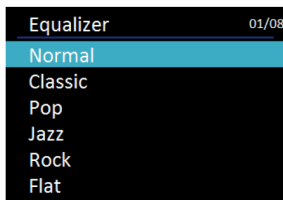

## 6.2. Retroilluminazione

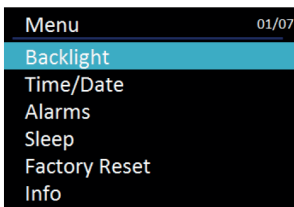

Selezionare il livello di retroilluminazione (Alta/Media/Bassa) e la durata del timeout (On/10/20/30/45/60/90/120/180 sec). Con l'impostazione del timeout, la retroilluminazione passa automaticamente a oscuramento se il dispositivo non è utilizzato per il tempo impostato.

Nota: È possibile anche premere il pulsante "**Luce**" per regolare direttamente in qualsiasi momento la retroilluminazione dello schermo.

## 6.3. Impostazione Ora/Data

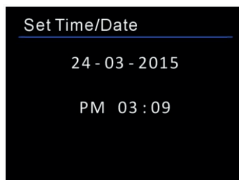
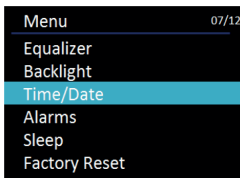

Imposta Ora/Data: Le cifre del Giorno lampeggiano e sono pronte per l'impostazione. Premere "**Tuning ▲/▼**" per regolare il giorno e premere "**ok**" per confermare.

Ripetere questo processo per impostare **Mese, Anno, Ore e Minuti**.



Imposta Formato: Modificare la visualizzazione dell'orario in modalità 12 o 24 ore. Premere **"Tuning ▲/▼"** per regolare e premere **"ok"** per confermare.

Aggiornamento automatico: Selezionare per aggiornare automaticamente l'orario e la data da Radio (DAB o FM). Premere **"Tuning ▲/▼"** per regolare e premere **"ok"** per confermare. Il dispositivo sarà automaticamente aggiornato all'orario attuale quando riceve il segnale da una stazione DAB o stazione FM con RDS.

"No Update" è anche disponibile per la selezione.

## 6.4. Sveglie

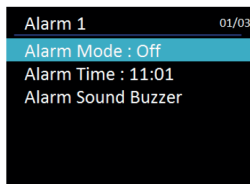
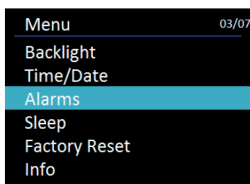

Sono disponibili due sveglie.

Premere **"Tuning ▲/▼"** per scegliere l'impostazione della Sveglia 1 o Sveglia 2. Premere **"ok"** per immettere le impostazioni dettagliate.

Modalità Sveglia: Premere "**Tuning ▲/▼**" per programmare la sveglia a Off/Daily/Once/Weekend/Weekday, premere "**ok**" per confermare.

Ora sveglia: L'ora della sveglia può essere impostata con la stessa procedura di impostazione dell'orologio. Premere "**Tuning ▲/▼**" per impostare l'orario della sveglia e premere "**ok**" per confermare.

Suono sveglia: Impostazione del suono della sveglia (Cicalino/DAB/FM). Premere "**Tuning ▲/▼**" per selezionare la modalità e premere "**ok**" per confermare.

Volume: Premere "**Tuning ▲/▼**" o "**+/-**" per regolare il volume e premere "**ok**" per confermare.  
Premere "**back**" per completare l'impostazione.

Se la(le) sveglia(e) è/sono impostata(e) e salvata(e), l'icona dell'orologio appare nella parte bassa del display. L'icona dell'orologio appare sullo schermo anche in modalità standby.

Quando la sveglia è accesa, premere "**Accensione/ Spegnimento**" per arrestare la sveglia o premere qualsiasi tasto per accedere alla modalità snooze.

Il dispositivo si accenderà nuovamente dopo 5 minuti dopo l'accesso alla modalità snooze. Il conto alla rovescia di 5 minuti apparirà sul display.

In modalità snooze, il tempo di snooze può essere modificato tra 5/10/15/30 premendo "**Tuning ▲/▼**".

Per spegnere lo snooze, basta premere "**Accensione/ Spegnimento**".

## 6.5. Autospegnimento

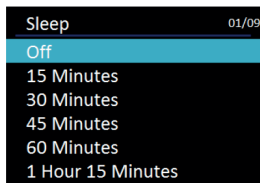
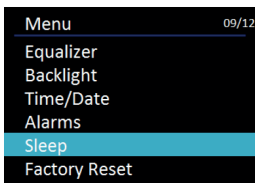

Premere "**Tuning ▲/▼**" per selezionare il tempo di spegnimento di 15/30/45/60/75/90/105/120 minuti o impostare il tempo di spegnimento su "Off". Preere "**ok**" per confermare.

## 6.6. Ripristino impostazioni fabbrica

Premere "**Tuning ▲/▼**" per selezionare "Yes/No" per ripristinare DR 52 CA alle impostazioni predefinite di fabbrica. Preere "**ok**" per confermare.  
Il sistema di riavvierà dopo il ripristino.

Nota: tutte le impostazioni personalizzate (eccetto l'impostazione dell'ora/data corrente) e le impostazioni pre-impostate salvate saranno cancellate dopo il ripristino alle impostazioni di fabbrica.

## 6.7. Informazioni

Accedere per visualizzare la versione del firmware del sistema.

## 6.8. Lingua

Premere "**Tuning ▲/▼**" per selezionare la lingua desiderata: English/Français/Deutsch/Italiano.  
Preere "**ok**" per confermare.

## 7. Risoluzione dei problemi

Errore	Soluzione
L'unità si blocca	<ol style="list-style-type: none"><li>1. Staccare la spina di alimentazione per 1 minuto, quindi riavviare il dispositivo.</li><li>2. Se non è ancora stato risolto l'errore, ripristinare l'unità alle impostazioni di fabbrica (vedi capitolo 6.6.).</li></ol>
L'unità non si accende.	<ol style="list-style-type: none"><li>1. Verificare se l'alimentatore è collegato correttamente con l'alimentazione.</li><li>2. Il corretto funzionamento del prodotto potrebbe essere disturbato da forte interferenza elettro-magnetica. Cercare di usare il prodotto in altro luogo</li></ol>
Nessuna emissione audio.	<ol style="list-style-type: none"><li>1. Attivare l'audio, dato che potrebbe essere stato disattivato.</li><li>2. Aumentare il volume.</li><li>3. Il cavo audio al sistema altoparlante può non essere collegato correttamente.</li></ol>
Nessun segnale in DAB o fischio in modalità FM.	<ol style="list-style-type: none"><li>1. Controllare/spostare l'antenna.</li><li>2. Spostare la radio in altra posizione.</li></ol>
La sveglia non funziona.	<ol style="list-style-type: none"><li>1. Attivare l'opzione sveglia.</li><li>2. Se il volume non può essere impostato correttamente, fare riferimento alle soluzioni di "Nessuna emissione di suono".</li><li>3. La sorgente di allarme è stata impostata su una stazione senza segnale. Modificare la sorgente della sveglia o fare riferimento a "Nessun segnale in DAB o fischio in modalità FM"</li></ol>
Nessun funzionamento del telecomando	<ol style="list-style-type: none"><li>1. Batteria scarica. Sostituire la batteria.</li></ol>

## 8. Specifiche tecniche

Nome modello	DR 52 CA
Descrizione	Adattatore DAB/DAB+ e FM
Visualizzazione	Display a colori TFT da 2,4"
FM	87,5 – 108,0 MHz, RDS supportato
DAB/DAB+	Banda III (174,928 – 239,200 MHz)
Alimentatore	6 V/600mA
Conessioni	DC IN (alimentatore) Uscita audio (2 x RCA L/R)
Potenza in modalità Standby	<1 W
Temperatura operativa	0°C - 35°C
Dimensioni	125 mm (L) x 56 mm (A) x 85 mm (P)
Peso	220 g

## 9. Informazioni smaltimento e garanzia

La durata della garanzia decorre dalla data di acquisto da parte del primo utilizzatore finale o dalla data della ricevuta rilasciata dal rivenditore.

**La garanzia prevede un periodo di:**

**24 mesi** per l'apparato

**6 mesi** per gli accessori (batterie, caricatori, cavi, antenne, auricolari, ecc)

La garanzia comprende tutte le anomalie causate da componenti difettosi o funzionalità errate entro il periodo di garanzia fatta eccezione per usura, batterie scariche, graffi al display, involucro difettoso, antenna rotta e difetti dovuti ad effetti esterni quali la corrosione, la sovratensione causata da un'alimentazione esterna inadeguata o l'uso di accessori non idonei. Sono esclusi dalla garanzia anche i difetti causati dall'uso non previsto del prodotto.

Per i reclami in garanzia, contattare il rivenditore di zona. Il rivenditore provvederà a riparare o a sostituire il prodotto oppure ad inviarlo ad un centro di assistenza autorizzato. È possibile anche contattare direttamente il nostro partner per l'assistenza. Includere con il prodotto la ricevuta di acquisto e descrivere il guasto nel modo più dettagliato possibile.

### **Dichiarazione di conformità**

Il fabbricante, Alan Electronics GmbH, dichiara che il tipo di apparecchiatura radio DR 52 CA è conforme alla direttiva 2014/53/UE.

Il testo completo della dichiarazione di conformità UE è disponibile al seguente

indirizzo Internet: [www.alan-electronics.de/download.aspx](http://www.alan-electronics.de/download.aspx)



## WEEE e smaltimento



La legislazione europea non autorizza più lo smaltimento di dispositivi elettrici ed elettronici vecchi o difettosi tra i normali rifiuti domestici. Restituire il prodotto al punto di raccolta municipale per lo smaltimento.

Questo sistema è finanziato dal settore e garantisce uno smaltimento nel rispetto dell'ambiente e il riciclaggio di materie prime di grande valore.

## 10. Contatti assistenza tecnica

(per unità vendute in Germania)

**Alan Electronics GmbH**  
**Service**  
**Daimlerstraße 1g**  
**D-63303 Dreieich**  
**Germania**

Contattare il nostro servizio di assistenza tecnica ai numeri di telefono **+49 (0) 6103 / 9841 - 66** (al costo da rete fissa in Germania) o via e-mail all'indirizzo **service@albrecht-midland.de**

**Errori di stampa riservati.**

**Le informazioni in questo manuale utente sono soggette a modifiche che senza preavviso.**

© 2020 Alan Electronics GmbH  
Daimlerstraße 1g - 63303 Dreieich

