

## DR 50 B Digitalradio Adapter



**Bedienungsanleitung / Manual**

**Deutsch / English / Français / Italiano**

# Inhaltsverzeichnis



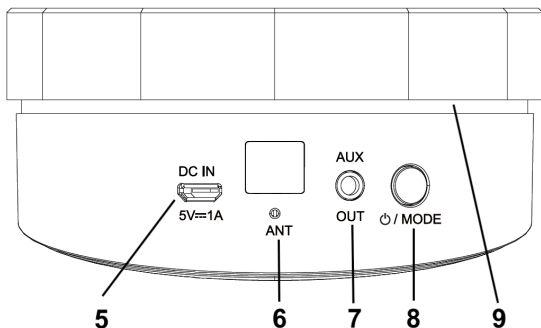
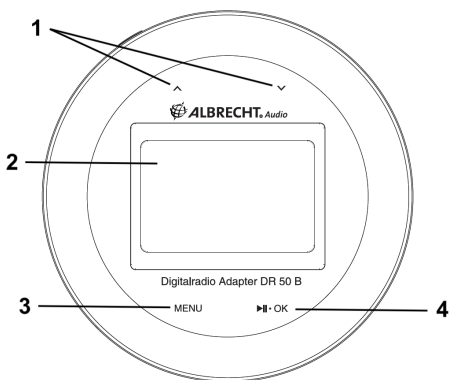

1. Design und Tastenbeschreibung .....	3
1.1. Fernbedienung.....	4
2. Lieferumfang.....	4
3. Erste Schritte .....	5
4. Grundfunktionen .....	5
4.1. Lautstärke einstellen.....	5
4.2. Menü-Navigation.....	5
4.3. Wechseln zwischen DAB, UKW und Bluetooth Modus .....	5
5. DAB+ Radiomodus .....	6
5.1. Speichern eines DAB-Radiosenders als Favoriten .....	6
5.2. Favoriten aufrufen.....	6
5.3. Wechsel des DAB-Radiosenders .....	6
5.4. Nach DAB-Radiosendern scannen.....	6
5.5. Leeren / Bereinigung der DAB-Radiosender .....	6
5.6. DAB-Informationsanzeige.....	6
5.6.1. DAB-Slideshow .....	7
5.7. Kompressor (DRC).....	7
6. UKW (FM)-Radiomodus .....	7
6.1. Einstellen eines UKW-Radiosenders.....	7
6.1.1. Manuelles Einstellen .....	7
6.1.2. Automatische Suche nach UKW-Sendern .....	7
6.2. Suchlauf-Einstellungen .....	7
6.3. Audio-Einstellungen .....	7
6.4. Speichern eines UKW-Radiosenders als Favoriten.....	8
6.5. Einen Sender aus der Favoritenliste abrufen .....	8
6.6. UKW-Zusatz Informationen .....	8
7. Bluetooth .....	8
8. Weckereinstellungen .....	8
8.1. Einstellen eines Weckers.....	8
8.2. Ausschalten des Weckers / Snooze .....	9
9. Systemeinstellungen .....	9
9.1. Uhrzeit und Datum.....	9
9.2. Hintergrundbeleuchtung .....	9
9.2.1. Lichtring.....	9
9.3. Menüsprache.....	9
9.4. Zurücksetzen auf Werkseinstellung.....	10
9.5. Softwareversion .....	10
10. Technische Informationen.....	10
10.1. Technische Daten .....	10
11. Allgemeine Sicherheitsinformationen.....	10
11.1. Feuchtigkeit und Wasser.....	10
11.2. Wärmequellen und Flammen.....	10
12. Problemlösung .....	11
13. Gewährleistungs- und Recyclinginformationen .....	12
13.1. Gesetzliche Gewährleistung von 2 Jahren nach Kaufdatum.....	12
13.2. Elektroschrottgesetz und Recycling .....	12
13.3. Serviceanschrift und technische Hotline (für in Deutschland verkaufte Geräte) .....	12
13.4. Konformitätserklärung.....	12

## 1. Design und Tastenbeschreibung



Nr.	Beschreibung	Nr.	Beschreibung
1	Pfeiltasten ▲/▼ (Touchscreen)	6	Anschluss für Wurfantenne
2	Bildschirm	7	AUX-Ausgang
3	Menü (Touchscreen)	8	Standby (lange drücken)
4	Play/Pause/OK (Touchscreen)		Modus wechseln (kurz drücken)
5	Micro USB Stromeingang	9	Leuchtring

## 1.1. Fernbedienung

Taste	Funktionen
	Ein-/Ausschalten (Standby)
<b>MODE</b>	Modus wechseln: DAB+ / UKW / Bluetooth
	Favoritenliste öffnen / Favoriten speichern
	Wecker Einstellungen
	Stummschaltung (Mute)
<b>Steuerkreuz</b> ▲ / ▼	Navigation durch Menüs
<b>Steuerkreuz</b> ◀ / ▶	Lautstärke ändern
<b>OK</b>	Bestätigung Ihrer Auswahl
<b>Nummern</b> 1-10	Speichern/Aufrufen von Favoriten
<b>SCAN</b>	Sender Suchlauf starten
<b>MENU</b>	Öffnet das Hauptmenü für Einstellungen
	Lichtring ein-/ausschalten (siehe „9.2.1. Lichtring“)
<b>PAIR</b>	Adapter mit Bluetoothgerät verbinden
<b>INFO</b>	Information über aktuelles Lied anzeigen



## 2. Lieferumfang

- Albrecht DR 50 B Adapter
- USB Netzteil
- Wurfantenne
- Fernbedienung mit Batterien
- 3.5mm auf Cinch Audiokabel zum Anschluss an eine Stereoanlage / Lautsprecher
- Cinch auf 3.5mm Adapterstecker



### 3. Erste Schritte

1. Verbinden Sie das Netzteil mit der Micro USB-Buchse auf der Rückseite des Adapters und verlegen Sie die Wurfantenne an einen freien Ort, so dass Sie die bestmögliche Signalstärke erreichen.
2. Verbinden Sie das 3,5mm Audiokabel mit dem **AUX OUT** Ausgang des Albrecht DR 50 B und einem geeigneten Ausgabegerät, z.B. eine Stereoanlage, Aktivlautsprecher, etc.
3. Stecken Sie den Netzstecker des Netzteils in eine Steckdose.
4. Der Adapter startet automatisch und führt bei der ersten Verwendungen einen vollständigen Scan des DAB+ Bandes durch.
5. Nach dem Abschluss des Scanvorgangs wählt das Radio den ersten verfügbaren Sender aus und beginnt mit der Wiedergabe. Sender werden standardmäßig zuerst nach Zahlen und dann nach Buchstaben sortiert.
6. Drücken Sie die  Taste, um den Adapter in den Standby zu versetzen.

### 4. Grundfunktionen

#### 4.1. Lautstärke einstellen

Verwenden Sie die Tasten ◀/▶ des Steuerkreuzes auf der Fernbedienung, um die Lautstärke anzupassen.

#### 4.2. Menü-Navigation

- Bewegen Sie sich mit den Pfeiltasten ▲/▼ durch die Menüs.
- Bestätigen Sie Ihre Auswahl durch Drücken der Taste **OK**.

#### 4.3. Wechseln zwischen DAB, UKW und Bluetooth Modus

Drücken Sie kurz die Taste **MODE** auf der Fernbedienung oder auf der Rückseite des Adapters, um zwischen DAB+ / FM (UKW) / Bluetooth Modus zu wechseln.

## 5. DAB+ Radiomodus

Stellen Sie sicher, dass sich der Albrecht DR50B Adapter im DAB-Modus befindet. Drücken Sie kurz auf die **MODE**-Taste, wenn er sich nicht im DAB-Modus befindet.

Bei der ersten Verwendung des Radios führt der Adapter automatisch einen Scan nach allen verfügbaren DAB+ Radiosendern durch. Eine Fortschrittsanzeige zeigt den Fortschritt des Scanvorgangs und die Anzahl der gefundenen Radiosender an.

### 5.1. Speichern eines DAB-Radiosenders als Favoriten

Der Adapter kann bis zu 20 DAB+ Sender zum sofortigen Zugriff als Favoriten speichern.

1. Stellen Sie den DAB-Radiosender ein, den Sie speichern möchten.
2. Halten Sie die Taste  (**Favoriten**) für ungefähr 2 Sekunden gedrückt, bis die Liste Ihrer bisher gespeicherten Favoriten erscheint.
3. Wählen Sie einen gewünschten Speicherplatz aus.
4. Drücken Sie für die Bestätigung Ihrer Auswahl kurz die Taste **OK**.
5. Alternativ können Sie eine Zifferntasten 1-10 auf der Fernbedienung lange gedrückt halten, um den aktuellen DAB-Sender auf dem jeweiligen Speicherplatz als Favorit zu speichern.

**HINWEIS:** Wenn der gewählte Speicherplatz schon von einem anderen DAB-Radiosender belegt war, wird dieser mit dem neuen Radiosender überschrieben.

### 5.2. Favoriten aufrufen

1. Drücken Sie kurz die Taste  **Favoriten** und wählen Sie den gewünschten Radiosender aus.
2. Drücken Sie für die Bestätigung Ihrer Auswahl kurz die Taste **OK**
3. Alternativ können Sie die Speicherplätze 1-10 direkt über die Zahlentastatur auf der Fernbedienung aufrufen.

### 5.3. Wechsel des DAB-Radiosenders

Mit den Pfeiltasten  /  öffnen Sie die komplette Senderliste. Wählen Sie nun einen gewünschten Sender mit  /  aus und bestätigen Sie die Auswahl mit **OK**.

### 5.4. Nach DAB-Radiosendern scannen

Es bietet sich an, von Zeit zu Zeit einen vollständigen Sendersuchlauf durchzuführen. Insbesondere dann, wenn sich Ihren Adapter an einer anderen geographischen Ort benutzen.

1. Drücken Sie kurz die „Scan“-Taste, um nach Radiosendern zu suchen. Auf dem Display wird „Suchlauf...“ angezeigt. Eine Fortschrittsanzeige zeigt den Fortschritt des Scanvorgangs und die Anzahl der gefundenen Stationen an.

### 5.5. Leeren / Bereinigung der DAB-Radiosender

Mit dieser Funktion ist es möglich, DAB-Sender aus der Senderliste zu entfernen, die in Ihrer Region nicht empfangen werden können. Diesen Sendern wird ein „?“ vorangestellt.

Drücken Sie die Taste **MENU**, wählen Sie **Leeren** aus und bestätigen Sie anschließend, dass Sie diese Sender wirklich aus der Liste entfernen wollen.

### 5.6. DAB-Informationsanzeige

Wenn Sie einen DAB-Radiosender hören, können Sie zwischen den Informationen wechseln, die auf dem Display angezeigt werden. Vom Radiosender werden unterschiedliche Arten von Informationen übertragen. Drücken Sie mehrmals die Taste **Info**, um zyklisch zwischen den verschiedenen Informationen umzuschalten.



### 5.6.1. DAB-Slideshow

Der Albrecht DR 50 B kann ebenfalls die vom Radiosender übertragene DAB-Slideshow anzeigen. Die in den Slideshows gezeigten Bilder enthalten die verschiedensten Informationen, angefangen beim Albumcover bis hin zu Wetterinformationen oder Bilder aus dem Sendestudio des Radiosenders. Die Inhalte sind abhängig vom jeweiligen Radiosender.

Wenn eine Slideshow verfügbar ist, dann können Sie durch mehrfaches Drücken der Taste **OK** zwischen verschiedenen Ansichten auswählen.

### 5.7. Kompressor (DRC)

Wenn Sie Musik mit einem hohen Dynamikbereich in lauter Umgebung hören, können Sie den Audio-Dynamikbereich komprimieren. Dies macht die leisen Töne lauter und die lauten Töne leiser. Drücken Sie **MENU** und wählen dann **DRC** aus. Es gibt 3 Kompressionslevel:

- DRC aus – keine Kompression. Das ist die Standardeinstellung.
- DRC tief – mittlere Kompression.
- DRC hoch – maximale Kompression.

**Hinweis:** Diese Funktion arbeitet nur dann ordnungsgemäß, wenn der Radiosender diese Funktion auch unterstützt.

## 6. UKW (FM)-Radiomodus

Drücken Sie die Taste **MODE**, um in den UKW-Radiomodus zu wechseln, wenn sich das Radio noch nicht im UKW-Modus befindet.

### 6.1. Einstellen eines UKW-Radiosenders

#### 6.1.1. Manuelles Einstellen

Verwenden Sie die Pfeiltasten **▲/▼**, um die aktuelle Frequenz in 0,05 MHz Schritten zu ändern. Halten Sie die Pfeiltasten gedrückt, startet ein automatischer Suchlauf bis zum nächsten verfügbaren Sender.

#### 6.1.2. Automatische Suche nach UKW-Sendern

Drücken Sie die Taste **SCAN**, um das gesamte UKW Band automatisch nach verfügbaren Sendern zu durchsuchen. Die ersten 20 gefundenen Sender werden unter den **Favoriten** gespeichert.

**Achtung: der Suchlauf überschreibt alle ihre vorher gespeicherten Favoriten!**

### 6.2. Suchlauf-Einstellungen

Drücken Sie **MENU** und wählen Sie dort **Suchlauf-Einstellungen** aus

Sie können zwischen zwei Einstellungen wählen:

1. Nur Sender mit starkem Empfang – Der Sendersuchlauf stoppt nur bei Radiosendern mit starkem Empfangssignal, wodurch eine bessere Wiedergabequalität erreicht wird. Bei Auswahl von dieser Option kann es ggf. vorkommen, dass der von Ihnen gewünschte Radiosender nicht gefunden wird.
2. Alle Sender – Der Sendersuchlauf stoppt bei jedem Radiosender, selbst wenn dessen Empfangssignal schwach ist..

### 6.3. Audio-Einstellungen

Je nach Qualität des empfangenen Signals schaltet das Radio automatisch zwischen Mono und Stereo um. Allerdings können Sie diese Automatik deaktivieren und manuell zwischen „Stereo möglich“ und „nur Mono“ umschalten. Wenn Sie einen schlechten DAB Empfang haben, sollten sie auf „nur Mono“ umschalten.

1. Drücken Sie **MENU** und wählen Sie dort **Audio-Einstellungen** aus.
2. Sie können zwischen den Optionen <Nur Mono> und <Stereo möglich> auswählen.

#### 6.4. Speichern eines UKW-Radiosenders als Favoriten

Das Radio kann bis zu 20 UKW-Radiosender zum direkten Zugriff als Favoriten speichern.

1. Stellen Sie den UKW Sender ein, den Sie speichern möchten.
2. Halten Sie die Taste ☆ (**Favoriten**) für ungefähr 2 Sekunden gedrückt, bis die Liste Ihrer bisher gespeicherten Favoriten erscheint.
3. Wählen Sie einen gewünschten Speicherplatz aus.
4. Drücken Sie für die Bestätigung Ihrer Auswahl kurz die Taste **OK**.

**HINWEIS:** Wenn der gewählte Speicherplatz schon von einem anderen DAB-Radiosender belegt war, wird dieser mit dem neuen Radiosender überschrieben..

#### 6.5. Einen Sender aus der Favoritenliste abrufen

1. Drücken Sie kurz die Taste ☆ **Favoriten** und wählen Sie den gewünschten Radiosender aus.
2. Drücken Sie für die Bestätigung Ihrer Auswahl kurz die Taste **OK**
3. Alternativ können Sie die Speicherplätze 1-10 direkt über die Zahlentastatur auf der Fernbedienung aufrufen.

#### 6.6. UKW-Zusatz Informationen

Während der Wiedergabe eines UKW-Radiosenders können Sie sich mit der Taste **Info** verschiedene Informationen anzeigen lassen, welche in der zweiten Zeile des Displays dargestellt werden:

- Radiotext (RDS). Dabei handelt es sich um eine durch den Sender bereitgestellte Laufbandinformation. Diese Information kann den Namen des Künstlers bzw. der Künstlerin oder den Name des Titels, den Name des DJ's, Radiosender-Kontaktinformationen usw.
- umfassen.
- Programm Type (PTY/Programmtyp) - „Rock“, „Pop“, „Talk“ oder „News“ sind nur einige Beispiele.
- Sendername oder Frequenz – wie beispielsweise WDR2 oder 93,30 MHz
- Audiomodus – Mono oder Stereo
- Uhrzeit und Datum – wenn gesendet.

## 7. Bluetooth

Um zum Bluetooth Modus zu wechseln, drücken Sie **MODE** auf der Fernbedienung oder auf der Rückseite des Adapters und wählen Sie **Bluetooth**.

Aktivieren Sie danach Bluetooth auf Ihrem mobilen Gerät (z.B. Smartphone, Tablet, etc.), suchen Sie nach aktiven Geräten und verbinden Sie sich mit „Albrecht DR50B“.

Nach erfolgreicher Verbindung können Sie Musik von Ihrem Smartphone zum Adapter streamen.

## 8. Weckereinstellungen

### 8.1. Einstellen eines Weckers

1. Drücken Sie die **Alarm-Taste** .
2. Wählen Sie nun zwischen **Wecker 1** und **Wecker 2** aus und bestätigen Sie Ihre Auswahl mit **OK**.

Jetzt können Sie die folgenden Weckereinstellungen vornehmen:



- **Wecker:** Hier können Sie zwischen **Ein** oder **Aus** wählen.
- **Frequenz:** Hier können Sie zwischen **Täglich**, **Einmal**, **Wochenende** oder **Werktage** wählen.



- **Datum/Zeit:** Hier können Sie die Zeit (Datum) einstellen, zu welcher Sie geweckt werden wollen. Wenn Sie bei der Option **Einmal** ausgewählt haben, dann ist auch die Eingabe des Datums erforderlich.
- **Quelle: Summer**
- **Dauer:** Hier können Sie die Dauer (in Sekunden) des Wecksounds einstellen.

Wenn Sie den Wecker ordnungsgemäß eingestellt haben, dann wird das Weckersymbol auf dem Display angezeigt.

## 8.2. Ausschalten des Weckers / Snooze

Wenn der Wecker ertönt, können Sie durch Drücken der  **Standby**- oder  **Wecker-Taste** den Wecker ausschalten. Drücken Sie eine beliebige andere Taste, um den Snooze Alarm zu aktivieren. Dieser lässt den Wecker nach 9 Minuten erneut ertönen. Ihr Radio zeigt die noch verbleibende Zeit bis zum erneuten Ertönen des Wecksounds an.

## 9. Systemeinstellungen

Drücken Sie **MENU** und wählen Sie dort **System einstellen** aus .

### 9.1. Uhrzeit und Datum

Wenn Sie zum ersten Mal einen DAB-Radiosender einschalten, dann stellt das Gerät sowohl Uhrzeit als auch Datum automatisch ein. Gehen Sie wie nachstehend beschrieben vor, wenn Sie die Uhrzeit und das Datum manuell einstellen wollen.

Wählen Sie **MENU / System einstellen / Uhrzeit/Datum**. Hier können Sie nun:

1. manuell die **Zeit/Datum einstellen**
2. ein **Automatisches Update** der Uhrzeit einstellen
3. das Zeitformat **12/24 Std. einstellen**
4. das **Datumsformat** ändern (TT-MM-JJJJ / MM-TT-JJJJ / JJJJ-MM-TT)
5. das **Anzeigen Design** (im Standby) auswählen (Normal, Big, Classic, Modern)

### 9.2. Hintergrundbeleuchtung

Im Menüpunkt **Beleuchtung** haben Sie die Wahl zwischen folgenden Optionen:

1. Zeitabschaltung - wählen Sie eine Zeit aus, nach der das Display im Standby-Modus abgedunkelt werden soll.
2. An-Einstellung - wählen Sie eine Helligkeitsstufe (Hoch/Mittel/Niedrig) während des Betriebs
3. Dim-Einstellung - wählen Sie die Helligkeitsstufe, auf die das Display im Standby-Modus abgedunkelt werden soll

#### 9.2.1. Lichtring

Mit der Taste  können Sie den Lichtring steuern:

- LED immer eingeschaltet: der Lichtring leuchtet konstant
- LED Timeout ausgeschaltet: wenn keine Taste an dem Adapter/Fernbedienung gedrückt wird, schaltet sich der Lichtring nach 3 Minuten aus.

### 9.3. Menüsprache

Sie können die Menüsprache des Radios ändern. Ihnen stehen 5 Sprachen zur Verfügung: English, Deutsch, Francais, Italiano, Espanol

Die gegenwärtig ausgewählte Sprache ist mit einem „✓“ gekennzeichnet.

#### 9.4. Zurücksetzen auf Werkseinstellung

Sie können das Radio auf die Werkseinstellung zurücksetzen.

**HINWEIS:** Wenn Sie Ihr Radio zurücksetzen, werden alle von Ihnen gespeicherten Favoriten gelöscht!

#### 9.5. Softwareversion

Hier können Sie sich die aktuelle Softwareversion Ihres Adapters anzeigen lassen.

## 10. Technische Informationen

### 10.1. Technische Daten

Modellname	DR 50 B
Beschreibung	DAB/UKW-Radio
Anzeige	2,4-Zoll-TFT-Farbdisplay
Netzteil	Ausgangsspannung 5 V DC/1 A Eingangsspannung 100 – 240 V AC
DAB	Band III, 174 MHz bis 240 MHz
UKW	87,5 MHz bis 108 MHz
Anschlüsse	AUX-Out
Abmessungen	Durchmesser 95 mm / Höhe 50 mm
Gewicht	210 g

## 11. Allgemeine Sicherheitsinformationen

- Halten Sie sowohl das Produkt als auch seine Bestandteile außerhalb der Reichweite von Kleinkindern.
- Versuchen Sie nicht, dieses Produkt zu öffnen. Dieses Produkt enthält keine vom Nutzer wartbaren Teile. Unautorisierte Handhabung kann das Gerats beschadigen und zum Erloschen Ihrer Garantie fuhren.
- Verwenden Sie das Radio nicht in der Nahе von Geraten zur medizinischen Notfall-/Intensivpflege, wenn Sie einen Herzschrittmacher tragen oder wahrend eines Gewitters.
- Horen Sie mit diesem Radio nicht uber langere Zeit mit hohem Lautstarkepegel Musik, um evtl. Horschadigungen vorzubeugen. Horen Sie immer bei angemessenem Lautstarkepegel Musik.

### 11.1. Feuchtigkeit und Wasser

- Halten Sie das Gerat trocken. Halten Sie das Gerat fern von Niederschlag, Feuchtigkeit und Flussigkeiten, weil durch sie die Schaltkreise des Produkts in Mitleidenschaft gezogen werden konnten.
- Setzen Sie das Produkt weder tiefen Temperaturen noch Feuchtigkeit aus, welche die internen Bauteile beschadigen konnten.

### 11.2. Warmequellen und Flammen

- Setzen Sie das Gerat keinen hohen Temperaturen aus, weil sich hierdurch sowohl elektrische Baugruppen als auch Kunststoffteile verziehen konnen.
- Halten Sie das Produkt fern von direkter Sonneneinstrahlung oder Hitzequellen wie beispielsweise einem Radiator

## 12. Problembesehung

Problem	Abhilfe
Keine Wiedergabe/Kein Strom:	<ul style="list-style-type: none"> <li>• Überprüfen Sie, ob die Steckdose eingeschaltet ist und ob alle Kabel richtig angeschlossen sind. Drücken Sie den Ein/Ausschalter auf der Rückseite des Adapters.</li> <li>• Der Adapter hat keinen eigenen Lautsprecher. Vergewissern Sie sich, dass der Adapter richtig an Ihre Stereoanlage oder ähnliches angeschlossen ist.</li> <li>• Erhöhen Sie die Lautstärke, vielleicht ist das Gerät auf stumm geschaltet.</li> </ul>
Schlechter Radioempfang:	<ul style="list-style-type: none"> <li>• Verlegen Sie die Wurfantenne an eine andere Position, um so das beste Signal zu empfangen und die beste Wiedergabequalität sicherzustellen.</li> <li>• Suchen Sie erneut nach Radiosendern.</li> <li>• Versuchen Sie, den Adapter an einem anderen Ort aufzustellen und überprüfen Sie, ob sich dadurch die Empfangsqualität verbessern lässt.</li> <li>• Überprüfen Sie, dass das Radio nicht zu dicht an anderen elektronischen Geräten steht und dadurch Interferenzen ausgesetzt ist.</li> <li>• Besuchen Sie <a href="http://www.digitalradio.de">www.digitalradio.de</a> für weitere Informationen über den DAB-Empfang in Ihrem Gebiet.</li> </ul>
Die Funktionstasten reagieren nicht:	<ul style="list-style-type: none"> <li>• Sind die Batterien der Fernbedienung leer?</li> <li>• Ziehen Sie den Stromstecker und starten den Adapter neu</li> <li>• Versuchen Sie ein Zurücksetzen auf Werkseinstellungen.</li> </ul> <p><b>HINWEIS: Alle von Ihnen durchgeführten Einstellungen inklusive der Radiosenderliste und die Speicherplätze werden beim Zurücksetzen auf Werkseinstellung gelöscht.</b></p>

## 13. Gewährleistungs- und Recyclinginformationen

Wir sind verpflichtet, jedem Gerät Informationen über die Entsorgung, über die gesetzlichen Gewährleistungsbestimmungen und die EG Konformitätserklärungen mit Hinweisen über das Benutzen der Geräte in den verschiedenen Ländern beizufügen.

Sie finden daher diese Informationen im folgenden Text.

### 13.1. Gesetzliche Gewährleistung von 2 Jahren nach Kaufdatum

Der Verkäufer dieses Geräts gewährt Ihnen eine gesetzliche Gewährleistung von zwei Jahren nach Kaufdatum des Geräts. Diese Gewährleistung umfasst alle Fehler, die durch defekte Bauteile oder fehlerhafte Funktionen innerhalb der Gewährleistungsfrist auftreten sollten, nicht jedoch Fehler, die auf normaler Abnutzung beruhen, wie z.B. verbrauchte Akkus, Kratzer im Display, Gehäusedefekte, abgebrochene Antennen, sowie Defekte durch äußere Einwirkung, wie Korrosion, Überspannung durch unsachgemäße externe Spannungsversorgung oder Verwendung ungeeigneten Zubehörs. Ebenso sind Fehler von der Gewährleistung ausgeschlossen, die auf nicht bestimmungsgemäßen Umgang mit dem Gerät beruhen.

Bitte wenden Sie sich bei Gewährleistungsansprüchen zunächst unmittelbar an den Händler, bei dem Sie das Gerät erworben haben, oder auch gleich an unseren Servicepartner. Der Händler wird Ihr Gerät entweder reparieren oder austauschen, oder er wird Ihnen eine für das Gerät spezialisierte Serviceadresse nennen.

Falls Sie Ihr Gerät einschicken, vergessen Sie Ihre Kaufquittung als Nachweis über das Kaufdatum nicht und beschreiben Sie bitte den aufgetretenen Fehler möglichst genau.

### 13.2. Elektroschrottgesetz und Recycling

Europäische Gesetze verbieten das Entsorgen von defekten oder nicht mehr brauchbaren Geräten über den Hausmüll. Sollten Sie eines Tages Ihr Gerät entsorgen wollen, dann geben Sie es bitte nur bei den überall eingerichteten kommunalen Sammelstellen zum Recycling ab. Dieses Sammelsystem wird von der Industrie finanziert und sichert auch die umweltgerechte Entsorgung und das Recycling wertvoller Rohstoffe.



### 13.3. Serviceanschrift und technische Hotline (für in Deutschland verkaufte Geräte)

**Alan Electronics GmbH**

**Service**

**Daimlerstraße 1K**

**63303 Dreieich**

**Deutschland**

Sie erreichen unsere Service-Hotline telefonisch unter **+49 (0) 6103 9481 66** (zum Preis für eine Verbindung ins deutsche Festnetz) oder per E-Mail an **service@alan-electronics.de**

Bevor Sie bei einem Problem ein vermeintlich defektes Gerät zurückschicken, können Sie Zeit und Versandkosten sparen, indem Sie sich per Hotline helfen lassen.

### 13.4. Konformitätserklärung



Hiermit erklärt Alan Electronics GmbH, dass der Funkanlagentyp Albrecht DR 50 B der Richtlinie 2014/53/EU entspricht. Der vollständige Text der EU-Konformitätserklärung ist unter der folgenden Internetadresse verfügbar: [www.alan-electronics.de](http://www.alan-electronics.de)  
Gehen Sie zu Downloads/Konformitätserklärungen und wählen Sie das entsprechende Dokument aus.

**Druckfehler vorbehalten.**

**Die Informationen in dieser Anleitung können ohne Ankündigung geändert werden.**

© 2019 Alan Electronics GmbH - Daimlerstraße 1 K - 63303 Dreieich

## DR 50 B Digital Radio Adapter



**Manual**

**English**

## Table of content



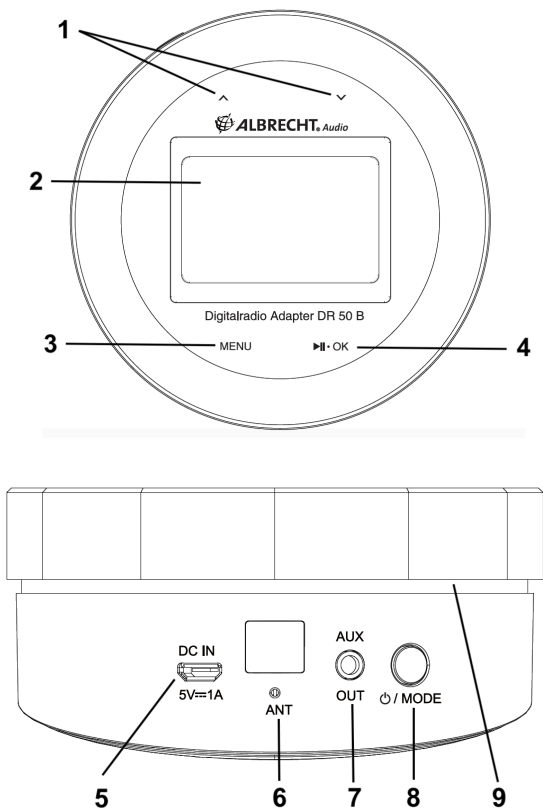

1. Appearance and Key Descriptions .....	15
1.1. Remote Control.....	16
2. Delivery content.....	16
3. Before you start .....	17
3.1. Power connection .....	17
4. Basic functions .....	17
4.1. Adjusting the volume.....	17
4.2. MENU navigation.....	17
4.3. Change mode between DAB+, FM and Bluetooth.....	17
5. DAB+ Mode .....	18
5.1. Saving a DAB Station as Favourite .....	18
5.2. Recall a Favorite Station.....	18
5.3. Changing DAB stations.....	18
5.4. Scanning for new DAB stations .....	18
5.5. Empty / clean the station list.....	18
5.6. DAB Display Information.....	18
5.6.1. DAB-Slideshow .....	18
5.7. Dynamic Range Control (DRC) .....	19
6. FM Mode .....	19
6.1. Tuning to a FM station .....	19
6.1.1. Manual Tuning.....	19
6.1.2. Automatic scan for FM stations .....	19
6.2. Scan settings .....	19
6.3. Audio Setting.....	20
6.4. Saving a FM station as Favorite .....	20
6.5. Recalling a Favorite station .....	20
6.6. FM Display Information.....	20
7. Bluetooth .....	20
8. Alarm Settings .....	21
8.1. Setting an Alarm .....	21
8.2. Stop the alarm .....	21
9. System Settings.....	21
9.1. Time and Date .....	21
9.2. Backlight .....	22
9.2.1. Lichtring.....	22
9.3. Language.....	22
9.4. Factory Reset .....	22
9.5. Software Version.....	22
10. Technical Details.....	22
11. Important Safety Notes .....	23
11.1. General Safety Information .....	23
11.2. Power Source .....	23
11.3. Moisture and Water.....	23
11.4. Heat Sources and Flames .....	23
12. Warranty and Recycling Information .....	24
13. Service Address And Technical Hotline .....	24

## 1. Appearance and Key Descriptions



No.	Description	No.	Description
1	Arrow keys ▲/▼ (Touchscreen)	6	Cable antenna socket
2	Display	7	AUX Out
3	MENU (Touchscreen)	8	Standby (long press) Change Mode (short press)
4	Play/Pause/OK (Touchscreen)	9	Lighting
5	Micro USB Power Input		

## 1.1. Remote Control

Key	Function
	Turn on/off (Standby)
<b>MODE</b>	Change mode: DAB+ / FM / Bluetooth
	Open favorite list / save favorites
	Alarm clock settings
	Mute
Control pad ▲ / ▼	Navigation through MENUS
Control pad ◀ / ▶	Change the volume
<b>OK</b>	Confirm your selection
<b>Numbers 1-10</b>	Save / recall favorites 1-10
<b>SCAN</b>	Scan for available stations
<b>MENU</b>	Open main MENU for settings
	Lightring control (see chapter „9.2.1. Lichtring“)
<b>PAIR</b>	Connect the adapter with Bluetooth device
<b>INFO</b>	Information about the currently played song



## 2. Delivery content

- Albrecht DR 50 B adapter
- USB power supply
- Cable antenna
- Remote control with batteries
- 3.5mm to RCA audio cable
- RCA to 3.5mm adapter





### 3. Before you start

#### 3.1. Power connection

1. Connect the power supply into the socket on the back of the radio and place the cable antenna to a free space to obtain the maximum signal strength.
2. Connect the 3.5mm audio cable with the AUX socket of the Albrecht DR 50 B and the other end to an suitable audio output device like home stereo system, active speakers, etc.
3. Plug the power adaptor into the mains power wall socket.
4. The adapter starts automatically and performs a full scan of the DAB+ band the first time it is used.
5. When scanning is complete, the radio will select the first available station and begin the playback. By default, stations are sorted first by numbers and then by letter.
6. Press the  button to put the adapter into standby.

### 4. Basic functions

#### 4.1. Adjusting the volume

Use the arrow keys ◀/▶ on the remote control to adjust the volume.

#### 4.2. MENU navigation

- Use the arrow keys ▲/▼ to scroll through the MENUS.
- Move to the next sub MENU by using the arrow key ▶ or confirm your selection by pressing **OK**.
- Go back to the previous MENU by pressing ◀.

#### 4.3. Change mode between DAB+, FM and Bluetooth

Press the **Mode** button on the remote control or at the backside of the adapter to switch between DAB+ / FM / Bluetooth mode

## 5. DAB+ Mode

Check that your radio is in DAB mode. If you are not already in DAB mode, press the **Mode** button. The first time you use the radio, your radio will automatically begin a full scan of all available DAB+ radio stations. A progress bar will show the progress of the scan and the number of stations found. If you were listening to a DAB station when you switched the radio off, this station will automatically start playing again once you switch the radio back on.

### 5.1. Saving a DAB Station as Favourite

Your radio can store up to 20 DAB radio stations in its memory for instant access to your favourite stations.

1. Tune the Radio to the DAB radio station that you wish to save
2. Press and hold the ☆ (**Favorite**) button for about 2 seconds until the list of favorite appears
3. Select a memory slot
4. Press **OK** to confirm your selection

**NOTE:** If the selected memory is already occupied by a different DAB radio station, it will be overwritten when you store the new station.

### 5.2. Recall a Favorite Station

1. Press the ☆ (**Favorite**) button and select the desired station and confirm with **OK**
2. Alternatively you can select Favorites 1-10 directly with the key numbers on the remote control

### 5.3. Changing DAB stations

Use the arrow keys ▲/▼ to open the complete station list. Select the desired station with ▲/▼ and confirm with **OK**.

### 5.4. Scanning for new DAB stations

It is recommended to scan for new available stations from time to time. Especially when you have moved your radio to a different geographical region.

Press the **SCAN** button to start the full scan. The display will change to 'Scanning...'. A progress bar will show the progress of the scan and the number of stations found during the scan will also be displayed.

### 5.5. Empty / clean the station list

This option removes the DAB stations in the station list that cannot be received in your area (anymore). These are listed with a '?' prefix.

Press the **MENU** button, select **Prune Invalid** and confirm with **YES**.

### 5.6. DAB Display Information

When listening to a DAB station you can change the information that will appear on the display. There are several different types of information that are sent by the broadcaster. Repeatedly short press the **INFO** button to cycle through the different information options.

#### 5.6.1. DAB-Slideshow

The Albrecht DR 50 B is also able to show the DAB slideshow transmitted by the broadcasters. The pictures shown in the slideshow contain different information from album cover, weather information or pictures from the broadcasting studio. The content depends on the radio station.

When the slideshow is available you can select between different views by clicking **OK** repeatedly.

## 5.7. Dynamic Range Control (DRC)

If you are listening to music with a high dynamic range in a noisy environment, you may wish to compress the audio dynamic range. This makes quiet sounds louder, and loud sounds quieter.

Press **MENU** and select **DRC**. There are 3 levels of compression:

- DRC off - no compression. This is the default setting.
- DRC low - medium compression.
- DRC high - maximum compression.

**Note:** This function is only working correctly if the radio station is supporting this feature.

## 6. FM Mode

If you are not already in FM mode, press the Mode button to go to FM mode. If you were listening to a FM station when you switched the radio off, then this station will automatically be selected when you switch the radio back on.

### 6.1. Tuning to a FM station

#### 6.1.1. Manual Tuning

Use the arrow keys **▲/▼**, to change the current frequency in 0.05 MHz steps. Press and hold the arrow keys to start an automatic scan until the next available station is found.

#### 6.1.2. Automatic scan for FM stations

Press the Scan button to automatically scan through the complete FM band for available stations. The first 20 found stations will be saved in your favorites.

**Attention: the scan overwrites all your previously saved favorites!**

### 6.2. Scan settings

Press **MENU** and select **Scan settings**.

There are two different options to choose from:

1. Strong stations - The scan will only stop when a strong signal strength is received which should also result in a better audio quality. It is possible that the station you are scanning for may be missed using this option.
2. All stations - The scan will stop for every station it receives, even if the signal strength is poor.

### 6.3. Audio Setting

The radio will automatically switch between Stereo and Mono, depending on the quality of the signal being received but you can override this function and manually switch between **Forced Mono** and **Stereo Allowed**.

1. Press **MENU** and select **Audio setting**
2. Now you can select between the options **Stereo allowed** or **Forced Mono**.

### 6.4. Saving a FM station as Favorite

Your radio can store up to 20 FM radio stations in its preset memories for instant access to your favourite stations.

1. Tune the Radio to the FM radio station that you wish to save
2. Press and hold the ☆ (**Favorite**) button for about 2 seconds until the station list appears
3. Select the desired memory slot
4. Press **OK** to confirm your selection

**NOTE:** If the selected memory is already occupied by a different FM radio station, it will be overwritten when you store the new station.

### 6.5. Recalling a Favorite station

1. Press the ☆ (**Favorite**) button and select the desired station and confirm with **OK**
2. Alternatively you can select Favorites 1-10 directly with the key numbers on the remote control

### 6.6. FM Display Information

When listening to an FM station you can change the information that will appear on the second line of the display. Repeatedly press and release the **INFO** button to cycle through the different information options.

- Radiotext (RT) - This is scrolling text information supplied by the broadcaster. Information could be the name of an artist or music title, DJ's name, contact details for the radio station etc.
- Program Type (PTY) - Such as 'Rock', 'Pop', 'Talk' or 'News'
- Station name or frequency - Such as WDR2 or 93.30MHz
- Audio mode – Mono or Stereo
- Time and date - supplied by the broadcaster.

## 7. Bluetooth

To switch to Bluetooth mode, press **MODE** on the remote control or on the backside of the adapter and select **Bluetooth**.

Then enable Bluetooth on your mobile device (e.g. smartphone, tablet, etc.), search for active devices and connect to "Albrecht DR50B".

If the radio is successfully connected, music can now be streamed to the adapter.

## 8. Alarm Settings

### 8.1. Setting an Alarm



1. Press the **Alarm** button  on the remote control.
2. Select between **Alarm 1** and **Alarm 2** and confirm with **OK**.

Now you can set the following alarm options:

- **Alarm:** Select between **On** or **Off**.
- **Frequency:** choose between **Daily**, **Once**, **Weekdays** or **Weekends**.
- **Wake Up Time:** here you can set the time at which the alarm starts. In case you selected **Once** in the Frequency settings you also have to specify the date.
- **Source: Buzzer**
- **Duration:** specifies the duration (in seconds) for which the alarm sounds.

Once the alarm is set correctly the alarm symbol is shown in the display.

### 8.2. Stop the alarm

Once the alarm started, you can turn it off by pressing the  **Standby** or  **Alarm** button. Press any other button to start the snooze alarm. It will start an alarm again after 9 minutes. ertönen. The adapter shows a countdown timer with the remaining time until the next alarm.

## 9. System Settings

Press **MENU** and then select **System settings**.

### 9.1. Time and Date

The first time you listen to DAB radio the device will automatically update the time and date. If you do wish to set the time and date manually, follow the steps below.

Select **MENU / System settings / Time/Date**. You can now choose:

1. manually change the **Time/Date**
2. **Auto Update** the time
3. **Set 12/24 Hour** time format
4. **Select Date Format** between TT-MM-JJJJ / MM-TT-JJJJ / JJJJ-MM-TT
5. choose a **Clock Style** (in Standby): Normal, Big, Classic, Modern

## 9.2. Backlight

In the MENU **Backlight** you can select between the following options:

1. Time Out - select a duration after which the Display will be dimmed automatically in Standby mode.
2. On Level - select a brightness level (High/Medium/Low) for the display during operation
3. Dim Level - select a brightness level to which the adapter is dimmed in Standby mode.

### 9.2.1. Lichtring

Press the button ☀ **on the remote to control the** lighting:

- Key LED always on: the lighting is constantly illuminated
- Key LED timeout off: if no action is done at the adapter, the lighting will turn off after 3 minutes

## 9.3. Language

Select an language for the MENU of the adapter. You can select between 5 languages:

English, Deutsch, Francais, Italiano, Espanol

The currently selected language is marked by „✓“.

## 9.4. Factory Reset

Here you can reset the adapter to the factory settings.

**ATTENTION:** If you perform the factory reset, all your saved favorites will be deleted!

## 9.5. Software Version

Here you can check the currently installed software version of the adapter

## 10. Technical Details

Model name	DR 50 B
Description	DAB/FM Radio
Display	2,4" TFT color display
Power Supply	Output voltage 5 V DC/1 A Input voltage 100 – 240 V AC
DAB	Band III, 174 MHz to 240 MHz
FM	87,5 MHz to 108 MHz
Connections	AUX-Out
Dimensions	Diameter 95 mm / Height 50 mm
Weight	210g

## 11. Important Safety Notes

Please read these instructions carefully. They contain important information which will help you get the best from your product and ensure safe and correct installation and operation.

### 11.1. General Safety Information

- Keep the product and all its parts out of reach of small children.
- Do not attempt to open the product. This product does not contain any user serviceable parts. Unauthorised handling of the device may damage it and will void your warranty.
- Do not use your Radio near emergency/intensive care medical equipment; if you have a pacemaker fitted or during an electrical storm.
- To avoid possible hearing damage, do not listen to this radio at high volume levels for long periods of time. Always keep the volume within reasonable limits.

### 11.2. Power Source

- Only use the power supply that came with the product. Using an unauthorised power supply will invalidate your guarantee and may irrecoverably damage the product.
- Disconnect your Radio from the mains power supply during thunderstorms.
- Always check that you have completely switched off your Radio, before you change or disconnect the power supply.
- Where the mains power plug or an appliance coupler is used as the disconnect device, the disconnect device shall remain readily operable.
- If the Radio will not be used for a long period of time, make sure that the mains power is unplugged.
- Only use recommended batteries or those of the same or equivalent type.
- Do not mix old and new batteries or batteries of different types.
- Batteries are to be inserted with the correct polarity.
- The supply terminals are not to be short-circuited.
- Never throw batteries in a fire or attempt to open the outer casing.
- Batteries are harmful if swallowed, so keep away from young children.
- Danger of explosion if batteries are incorrectly replaced. Replace only with the same or equivalent type.

### 11.3. Moisture and Water

- Keep it dry. Avoid exposure to precipitation, humidity and liquids which could all affect the product circuitry.
- Do not leave it in low temperatures as moisture can form inside the product, which may damage the circuit board.

### 11.4. Heat Sources and Flames

- Do not leave it in high temperatures as electronic devices and plastic parts may warp in heat.
- Keep it away from bright sunlight or heat sources, such as a radiator.

## 12. Warranty and Recycling Information

We are legally obliged to include disposal and warranty information as well as EU declaration of conformity with the use instructions in different countries for every unit. Please find this information on the following pages.

### 2-Year Warranty from Date of Purchase

The manufacturer/retailer guarantees this product for two years from date of purchase. This warranty includes all malfunctions caused by defective components or incorrect functions within the warranty period excluding wear and tear, such as exhausted batteries, scratches on the display, defective casing, broken antenna and defects due to external effects such as corrosion, over voltage through improper external power supply or the use of unsuitable accessories. Defects due to unintended use are also excluded from the warranty.

Please contact your local dealer for warranty claims. The dealer will repair or exchange the product or forward it to an authorized service center. You can also contact our service partner directly. Please include your proof of purchase with the product and describe the malfunction as clearly as possible.

### WEEE and Recycling



The European laws do not allow any more the disposal of old or defective electric or electronic devices with the household waste. Return your product to a municipal collection point for recycling to dispose of it. This system is financed by the industry and ensures environmentally responsible disposal and the recycling of valuable raw materials.

## 13. Service Address And Technical Hotline

(for units sold in Germany)

**Alan Electronics GmbH**  
**Service**  
**Daimlerstraße 1K**  
**63303 Dreieich**  
**Germany**

Contact our service hotline by phone **+49 (0) 6103 9481 66** (regular costs for German fixed network) or e-mail at **Service@alan-electronics.de**

### Declaration of Conformity

Hereby, Alan Electronics GmbH declares that the radio equipment type Albrecht DR50B is in compliance with Directive 2014/53/EU. The full text of the EU declaration of conformity is available at the following internet address: [www.alan-electronics.de](http://www.alan-electronics.de)



**Printing errors reserved.**

**Information in this user manual are subject to change without prior notice.**



## Adaptateur radio numérique DR 50 B



### Guide d'utilisation

Français

## Table des matières



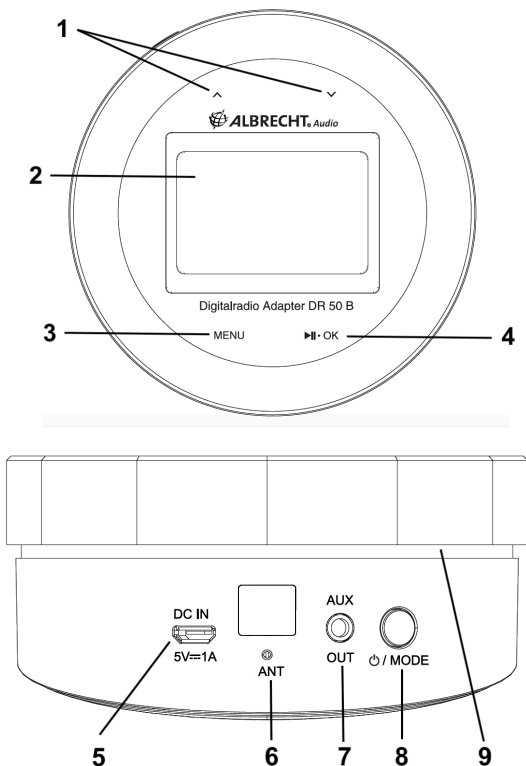

1. Présentation de la radio et de ses éléments de commande.....	27
1.1. Télécommande.....	28
2. Contenu du paquet.....	28
3. Avant de commencer.....	29
3.1. Branchement électrique.....	29
4. Fonctions de base.....	29
4.1. Réglage du volume.....	29
4.2. Navigation dans les menus.....	29
4.3. Changer de mode DAB+, FM ou Bluetooth.....	29
5. Mode radio numérique.....	30
5.1. Mémoriser une station DAB comme favorite.....	30
5.2. Rappel d'une station favorite.....	30
5.3. Changer de station DAB.....	30
5.4. Recherche de nouvelles stations DAB.....	30
5.5. Vider/nettoyer la liste des stations.....	30
5.6. Informations DAB affichées.....	30
5.6.1. Diaporama DAB.....	31
5.7. Contrôle de la gamme dynamique (DRC).....	31
6. Mode FM.....	31
6.1. Syntonisation d'une station FM.....	31
6.1.1. Recherche manuelle de station.....	31
6.1.2. Recherche automatique des stations FM.....	31
6.2. Paramètres de recherche.....	31
6.3. Configuration audio.....	32
6.4. Mémorisation d'une station FM en tant que favori.....	32
6.5. Rappel d'une station favorite.....	32
6.6. Informations FM affichées.....	32
7. Bluetooth.....	32
8. Réglages des alarmes.....	33
8.1. Réglage des alarmes.....	33
8.2. Arrêter l'alarme.....	33
9. Paramètres système.....	33
9.1. Heure et date.....	33
9.2. Rétroéclairage.....	34
9.2.1. Lumière.....	34
9.3. Langue.....	34
9.4. Réinitialisation.....	34
9.5. Version du logiciel.....	34
10. Données techniques.....	34
11. Recommandations de sécurité importantes.....	35
11.1. Informations générales relatives à la sécurité.....	35
11.2. Source d'alimentation.....	35
11.3. Humidité et Eau.....	35
11.4. Ventilation.....	35
11.5. Sources de chaleur et flammes.....	35
12. Informations sur la garantie et le recyclage.....	36
13. Adresse du service et ligne d'assistance technique.....	36

## 1. Présentation de la radio et de ses éléments de commande



N°	Description	N°	Description
1	Touches fléchées ▲/▼ (écran tactile)	6	Entrée de câble d'antenne
2	Écran	7	Sortie auxiliaire
3	MENU (écran tactile)	8	Veille (maintenir appuyée) Changer de mode (appuyer)
4	Lecture/Pause/OK (écran tactile)	9	Lumière
5	Port d'entrée micro USB		

## 1.1. Télécommande

Touche	Fonction
	Allumer/Éteindre (Veille)
<b>MODE</b>	Changer de mode : DAB+/FM/Bluetooth
	Ouvrir la liste des favoris/enregistrer les favoris
	Réglages de l'alarme
	Couper le son
Touches de direction ▲/▼	Navigation dans les menus
Touches de direction ◀/▶	Régler le volume
<b>OK</b>	Confirmer une sélection
<b>Touches numériques 1-10</b>	Mémoriser/rappeler les favoris 1-10
<b>SCAN</b>	Recherche des stations disponibles
<b>MENU</b>	Ouvrir le menu principal pour les réglages
	Contrôle de lumière
<b>PAIR</b>	Connectez l'adaptateur à un appareil Bluetooth
<b>INFO</b>	Informations sur le morceau en cours de lecture



## 2. Contenu du paquet

- Adaptateur Albrecht DR 50 B
- Alimentation USB
- Câble d'antenne
- Télécommande avec piles
- Câble audio 3,5 mm vers RCA
- Adaptateur RCA vers 3,5mm



### 3. Avant de commencer

#### 3.1. Branchement électrique

1. Branchez l'alimentation dans la prise située à l'arrière de la radio et placez le câble d'antenne dans un espace ouvert pour obtenir une puissance de signal maximale.
2. Connectez le câble audio 3,5 mm à la prise AUX d'Albrecht DR 50 B et l'autre extrémité à un appareil de sortie audio approprié, tel qu'une chaîne stéréo, enceintes actives, etc.
3. Branchez l'adaptateur d'alimentation dans une prise secteur.
4. L'adaptateur démarre automatiquement et effectue une recherche complète de la bande DAB+ lors de sa première mise en marche.
5. Lorsque la recherche est terminée, la radio syntonise la première station disponible. Par défaut, les stations sont triées d'abord par chiffres puis par lettres.
6. Appuyez sur la touche  pour mettre l'adaptateur en veille.

### 4. Fonctions de base

#### 4.1. Réglage du volume

Utilisez les touches fléchées ◀/▶ de la télécommande pour régler le volume.

#### 4.2. Navigation dans les menus

- Utilisez les touches fléchées ▲/▼ pour parcourir les menus.
- Passer au sous-menu suivant à l'aide de la touche fléchée ▶ ou confirmer une sélection en appuyant sur **OK**.
- Retourner au menu précédent en appuyant sur ◀.

#### 4.3. Changer de mode DAB+, FM ou Bluetooth

Appuyez sur la touche **MODE** de la télécommande ou à l'arrière de l'adaptateur pour basculer entre les modes DAB+/FM/Bluetooth.

## 5. Mode radio numérique

Vérifiez que votre radio est en mode DAB. Si vous n'êtes pas encore en mode DAB, appuyez sur la touche **MODE**.

La première fois que vous utilisez la radio, celle-ci lance automatiquement une recherche complète de toutes les stations radio DAB+ disponibles. Une barre de progression indique l'état d'avancement de la recherche et le nombre de stations trouvées sera affiché.

Lorsque vous allumez la radio, elle syntonise automatiquement la dernière station DAB écoutée, si vous écoutiez une station DAB lorsque vous avez éteint la radio.

### 5.1. Mémoriser une station DAB comme favorite

La radio peut mémoriser jusqu'à 20 stations radio DAB pour un accès instantané à vos stations favorites.

1. Syntonisez la radio sur la station radio DAB que vous souhaitez mémoriser.
2. Maintenez appuyée la touche ☆ (**Favorite**) pendant environ 2 secondes jusqu'à ce que la liste des favoris apparaisse.
3. Sélectionnez une position mémoire
4. Appuyez **OK** pour confirmer la sélection

**REMARQUE** : Si la position mémoire sélectionnée est déjà occupée par une autre station radio DAB, celle-ci sera remplacée par la nouvelle station.

### 5.2. Rappel d'une station favorite

1. Appuyez sur la touche ☆ (**Favorite**), sélectionnez la station souhaitée et confirmez avec **OK**.
2. Vous pouvez également sélectionner les favoris 1-10 directement avec les touches numériques de la télécommande

### 5.3. Changer de station DAB

Utilisez les touches fléchées ▲/▼ pour ouvrir la liste complète des stations. Sélectionnez la station souhaitée avec ▲/▼ et confirmez avec **OK**.

### 5.4. Recherche de nouvelles stations DAB

Il est recommandé de rechercher de temps en temps des nouvelles stations. Surtout lorsque votre radio a été déplacée vers une région géographique différente.

Appuyez sur la touche **SCAN** pour lancer une recherche complète. L'écran affiche « Recherche... ». Une barre de progression indique l'état d'avancement de la recherche et le nombre de stations trouvées sera également affiché.

### 5.5. Vider/nettoyer la liste des stations

Cette option permet de supprimer de la liste des stations DAB, les stations qui ne peuvent pas être reçues dans votre région. Il s'agit de celles qui sont listées avec le préfixe « ? ».

Appuyez sur la touche **MENU**, sélectionnez **Purger les stations non valides** et confirmez avec **Oui**.

### 5.6. Informations DAB affichées

Lorsque vous écoutez une station radio DAB, vous pouvez changer les informations qui apparaissent sur l'écran. Plusieurs types d'informations différentes sont envoyés par le radiodiffuseur. Appuyez plusieurs fois sur la touche **INFO** pour parcourir les différentes options d'information.

### 5.6.1. Diaporama DAB

Albrecht DR 50 B peut également afficher les diaporamas DAB transmis par les diffuseurs. Les images présentées dans le diaporama contiennent différentes informations telles que couverture de l'album, informations météorologiques ou images du studio de diffusion. Le contenu dépend de la station radio.

Lorsque le diaporama est disponible, vous pouvez choisir entre différentes vues en appuyant plusieurs fois sur **OK**.

### 5.7. Contrôle de la gamme dynamique (DRC)

Lorsque vous écoutez une musique avec une plage dynamique étendue dans un environnement bruyant, vous pouvez essayer d'améliorer l'écoute en appliquant une compression audio dynamique. La compression atténue les sons forts et amplifie les sons faibles.

Appuyez sur **MENU** et sélectionnez **DRC**. Il y a trois niveaux de compression :

- DRC désactivé - pas de compression. C'est le réglage par défaut.
- DRC faible - compression moyenne.
- DRC élevée : compression maximale.

**Remarque :** La compression ne marche correctement que si la station radio prend en charge cette fonction.

## 6. Mode FM

Si vous n'êtes pas déjà en mode FM, appuyez sur le bouton **MODE** pour passer en mode FM. Lorsque vous allumez la radio, elle syntonise automatiquement la dernière station FM écoutée, si vous écoutiez une station FM lorsque vous avez éteint la radio.

### 6.1. Syntonisation d'une station FM

#### 6.1.1. Recherche manuelle de station

Utilisez les touches fléchées ▲/▼ pour changer la fréquence actuelle par incréments de 0,05 MHz. Maintenez appuyées les touches fléchées pour lancer une recherche automatique jusqu'à ce que la prochaine station disponible soit trouvée.

#### 6.1.2. Recherche automatique des stations FM

Appuyez sur la touche **SCAN** pour rechercher automatiquement les stations disponibles dans toute la bande FM. Les 20 premières stations trouvées seront mémorisées comme favoris.

**Attention : la recherche écrase tous vos favoris précédemment mémorisés !**

### 6.2. Paramètres de recherche

Appuyez sur **MENU** et sélectionnez **Paramètres de recherche**.

Vous pouvez choisir parmi deux options différentes :

1. Stations fortes - La recherche ne s'arrête que lorsqu'un signal fort est reçu ; la qualité audio devrait également être améliorée. Il se peut que vous ne trouviez pas des stations que vous recherchez avec cette option.
2. Toutes les stations - Le recherche s'arrête à chaque station trouvée, même si la puissance de son signal est faible.

### 6.3. Configuration audio

La radio bascule automatiquement entre stéréo et mono en fonction de la qualité du signal reçu, mais vous pouvez le faire manuellement en sélectionnant l'option «**Mono forcé**» et «**Stéréo autorisé**».

1. Appuyez sur **MENU** et sélectionnez **Paramètres audio**.
2. Vous pouvez maintenant choisir entre les options **Stéréo autorisé** ou **Mono forcé**.

### 6.4. Mémorisation d'une station FM en tant que favori

La radio peut mémoriser 20 stations FM pour un accès instantané à vos stations favorites.

1. Syntonisez la radio sur la station radio FM que vous souhaitez mémoriser.
2. Maintenez appuyée la touche ☆ (**Favorite**) pendant environ 2 secondes jusqu'à ce que la liste des stations apparaisse
3. Sélectionnez la position mémoire souhaitée
4. Appuyez **OK** pour confirmer la sélection

**REMARQUE** : Si la position mémoire sélectionnée est déjà occupée par une autre station radio FM, celle-ci sera remplacée par la nouvelle station.

### 6.5. Rappel d'une station favorite

1. Appuyez sur la touche ☆ (**Favorite**), sélectionnez la station souhaitée et confirmez avec **OK**.
2. Vous pouvez également sélectionner les favoris 1-10 directement avec les touches numériques de la télécommande

### 6.6. Informations FM affichées

Lorsque vous écoutez une station radio FM, vous pouvez changer les informations qui apparaissent sur la deuxième ligne de l'écran. Appuyez plusieurs fois sur la touche **INFO** pour parcourir les différentes options d'information.

- Texte Radio (RT) - Il s'agit d'informations texte défilantes fournies par le radiodiffuseur. Ces informations peuvent comprendre le nom de l'artiste, le titre du morceau, le nom du DJ, les coordonnées de la station radio etc.
- Type de programme (PTY) - Tel que «Rock», «Pop», «Débats» ou «Nouvelles»
- Nom ou fréquence de la station, tel que WDR2 ou 93.30MHz
- Le mode audio, mono ou stéréo
- L'heure et la date, fournies par le radiodiffuseur.

## 7. Bluetooth

Pour passer en mode Bluetooth, appuyez sur **MODE** de la télécommande ou à l'arrière de l'adaptateur, puis sélectionnez **Bluetooth**.

Activez ensuite Bluetooth sur votre appareil mobile (smartphone, tablette, etc.), recherchez les appareils actifs et connectez «Albrecht DR50B».

Si la radio est correctement connectée, la musique peut maintenant être transmise via l'adaptateur.



## 8. Réglages des alarmes

### 8.1. Réglage des alarmes



1. Appuyez sur la touche **Alarme**  de la télécommande.
2. Sélectionnez entre **Alarme 1** et **Alarme 2** et confirmez avec **OK**.

Vous pouvez alors choisir les options d'alarme suivantes :

- **Alarme** : Choisissez entre **Activé** ou **Désactivé**.
- **Fréquence** : choisissez entre **Quotidien**, **Une fois**, **Jours de la semaine** ou **Weekends**.
- **Heure de réveil** : permet de régler l'heure de déclenchement de l'alarme. Si vous avez choisi **Une fois** dans les options de fréquence, vous devez également spécifier la date.
- **Source : Sonnerie**
- **Durée** : spécifie la durée (en secondes) de la sonnerie de l'alarme.

Une fois l'alarme réglée correctement, le symbole de l'alarme apparaît à l'écran.

### 8.2. Arrêter l'alarme

Une fois l'alarme déclenchée, vous pouvez l'arrêter en appuyant sur la touche  **Veille** ou  **Alarme**. Appuyez sur une touche quelconque pour lancer le rappel d'alarme. L'alarme se déclenche à nouveau après 9 minutes. L'adaptateur affiche un compte à rebours avec le temps restant jusqu'à la prochaine alarme.

## 9. Paramètres système

Appuyez sur **MENU** et sélectionnez **Paramètres système**.

### 9.1. Heure et date

La première fois que vous écoutez la radio DAB, l'appareil règle automatiquement l'heure et la date. Pour régler l'heure et la date manuellement :

Sélectionnez **MENU/Paramètres système/Heure/Date**. Vous pouvez choisir :

1. changer manuellement **l'heure/la date**
2. **Mise à jour automatique** de l'heure
3. **Choisir le format de l'heure** 12/24 heures
4. **Choisir le format de la date** parmi TT-MM-JJJJ/MM-TT-JJJ/JJJ-MM-TT
5. Choisir un **Style d'horloge** (en veille) : Normal, Grand, Classique, Moderne

## 9.2. Rétroéclairage

Dans le menu **Rétroéclairage**, vous pouvez choisir l'une des options suivantes :

1. Délai - choisir une durée après laquelle le rétroéclairage sera atténué automatiquement en mode veille.
2. Niveau d'utilisation – choisir un niveau de luminosité (Élevé/Moyen/Faible) pour l'affichage pendant l'utilisation
3. Niveau de luminosité : choisir un niveau de luminosité auquel l'adaptateur sera atténué en mode veille.

### 9.2.1. Lumière

Appuyez sur la touche  **de la télécommande** pour contrôler la lumière :

- LED de la touche toujours allumée : la lumière est allumée en permanence.
- Délai LED de la touche : si aucune action n'est effectuée sur l'adaptateur, la lumière s'éteint au bout de 3 minutes.

## 9.3. Langue

Sélection de langue pour les menus de l'adaptateur. Vous pouvez choisir entre 5 langues :

English, Deutsch, Français, Italiano, Espanol

La langue actuellement sélectionnée est marquée par «✓».

## 9.4. Réinitialisation

Ici, vous pouvez restaurer les paramètres par défaut de l'adaptateur.

**ATTENTION** : Si vous effectuez la restauration des paramètres par défaut, tous vos favoris mémorisés seront effacés !

## 9.5. Version du logiciel

Ici, vous pouvez voir la version du logiciel actuellement installé dans l'adaptateur.

## 10. Données techniques

Nom de modèle	DR 50 B
Description	Radio DAB/FM
Écran	Écran couleur TFT 2,4 pouces
Alimentation électrique	Sortie 5 VDC/1 A Tension d'entrée 100 - 240 VAC
DAB	Bande III, 174 MHz à 240 MHz
FM	87,5 MHz à 108 MHz
Branchements	Sortie auxiliaire
Dimensions	Diamètre 95 mm/Hauteur 50 mm
Poids	210g

## 11. Recommandations de sécurité importantes

Lisez attentivement ce guide. Ce guide contient des informations importantes qui vous permettent de tirer le meilleur de votre produit tout en garantissant une installation et une utilisation correcte et sûre.

### 11.1. Informations générales relatives à la sécurité

- Gardez le produit et tous ses composants hors de la portée des enfants.
- Ce produit n'est pas destiné à être utilisé par des personnes (y compris des enfants) dont les capacités physiques, sensorielles ou mentales sont diminuées, ou qui ne disposent pas des connaissances ou de l'expérience nécessaires, à moins qu'elles n'aient été formées et encadrées pour l'utilisation de cet appareil par une personne responsable de leur sécurité.
- N'essayez pas d'ouvrir le produit. Ce produit ne contient aucune pièce réparable par l'utilisateur. Une manipulation non autorisée de l'appareil peut l'endommager et annuler la garantie.
- N'utilisez pas votre radio près d'un matériel médical d'urgence/de soins intensifs, si vous portez un stimulateur cardiaque ou pendant une tempête électrique.
- L'utilisation de la radio à un volume élevé pendant de longues périodes peut entraîner des dommages auditifs irréversibles. Maintenez toujours le volume à un niveau raisonnable.

### 11.2. Source d'alimentation

- Utilisez uniquement la source d'alimentation fournie avec le produit. L'utilisation d'une source d'alimentation non autorisée annule votre garantie et pourrait endommager irrémédiablement le produit.
- Débranchez votre radio du secteur pendant les orages.
- Assurez-vous toujours que la radio est éteinte avant de la débrancher ou de changer de source d'alimentation.
- Lorsque la fiche d'alimentation ou la prise multiple est utilisée comme dispositif de débranchement de l'appareil, elle doit rester facilement accessible.
- Si la radio ne va pas être utilisée pendant une longue durée, retirez toutes les piles du compartiment à piles et la débranchez du secteur.
- N'utilisez que des piles recommandées ou de type équivalent.
- N'utilisez pas simultanément des piles usagées et des piles neuves ou des piles de types différents.
- Les piles doivent être installées en respectant les polarités.
- Ne court-circuitez jamais les bornes des piles.
- Enlevez les piles si vous n'allez pas utiliser la radio pendant une longue période.
- Ne jetez jamais les piles au feu et ne tentez pas d'ouvrir l'enveloppe externe.
- Les piles sont nocives à la santé si elles sont avalées, il faut les conserver hors de la portée des jeunes enfants.
- Il y a un danger d'explosion si le remplacement des piles est incorrect. Remplacez toujours avec des piles du même type ou de type équivalent.

### 11.3. Humidité et Eau

- Il faut garder la radio loin de toute humidité. Évitez d'exposer la radio aux pluies, à l'humidité et aux liquides qui pourraient affecter tous ses circuits.
- Ne laissez pas la radio dans un endroit à basse température car de l'humidité peut se former à l'intérieur et pourrait endommager ses circuits.

### 11.4. Ventilation

N'obstruez pas et ne couvrez pas les fentes, les trous et les ouvertures du produit en le plaçant sur un tapis, couverture ou lit car ils sont conçus pour le bon fonctionnement et/ou la ventilation du produit

### 11.5. Sources de chaleur et flammes

- Ne laissez pas la radio dans des endroits à températures élevées car les pièces en plastique peuvent se déformer sous l'effet de la chaleur.
- À conserver à l'abri du soleil et des sources de chaleur telles que des radiateurs.

## 12. Informations sur la garantie et le recyclage

Nous sommes légalement obligés d'inclure des informations sur la mise au rebut et la garantie ainsi qu'une déclaration de conformité UE avec les instructions d'utilisation dans les différents pays pour chaque unité. Ces informations sont rapportées dans les pages suivantes.

### Garantie de 2 ans à partir de la date d'achat

Le fabricant/revendeur garantit cet appareil pendant deux ans à compter de sa date d'achat. Cette garantie couvre tous les défauts de fonctionnement dus à des composants défectueux ou des fonctions incorrectes, survenant pendant la période de garantie, mais non ceux consécutifs à une usure ou une détérioration telle que, sans y être limité : piles usées, rayures sur l'écran, boîtier endommagé, antenne cassée ; ni ceux consécutifs à des effets externes tels que corrosion, surtension provoquée par une alimentation externe inadaptée ou l'utilisation d'accessoires inappropriés. Les défauts dus à une utilisation non prévue sont également exclus de la garantie.

Pour tout recours en garantie, prenez contact avec votre revendeur local. Le revendeur réparera ou échangera le produit ou l'envoi à un centre de services agréé. Vous pouvez également contacter directement notre partenaire de services. Joignez une preuve d'achat et un descriptif, le plus clair possible, du problème rencontré avec votre appareil.

### Déchets d'équipements Électriques et Électroniques (DEEE) et recyclage



Les lois européennes ne permettent plus de vous débarrasser de vos appareils électriques ou électroniques désuets ou défectueux en les jetant avec les ordures ménagères. Vous devez les déposer auprès d'un point de collecte afin qu'ils soient recyclés ou éliminés correctement. Cette initiative, financée par l'industrie, permet de protéger notre environnement et de récupérer des matières premières précieuses.

## 13. Adresse du service et ligne d'assistance technique

(Pour les appareils vendus en Allemagne)

**Alan Electronics GmbH**  
**Service**  
**Daimlerstraße 1K**  
**63303 Dreieich**  
**Allemagne**

Contactez notre service d'assistance par téléphone au **+49 (0) 6103 9481 66** (frais normaux pour le réseau fixe allemand) ou par e-mail à **service@alan-electronics.de**

### Déclaration de conformité

Par la présente, Alan Electronics GmbH déclare que l'équipement Albrecht DR50B est conforme à la Directive 2014/53/EU. Le texte intégral de la déclaration de conformité UE est disponible à l'adresse Internet suivante : [www.alan-electronics.de](http://www.alan-electronics.de)



### Erreurs d'impression réservées.

**Nous nous réservons le droit de modifier toute information rapportée dans ce document sans préavis.**

## Adattatore radio digitale DR 50 B



**Manuale**

**Italiano**

## Indice

1. Aspetto e descrizione dei pulsanti .....	39
1.1. Telecomando .....	40
2. Contenuto della fornitura .....	40
3. Informazioni prima dell'utilizzo .....	41
3.1. Collegamento alimentazione .....	41
4. Funzioni base .....	41
4.1. Regolazione del volume .....	41
4.2. Navigazione MENU .....	41
4.3. Modalità modifica tra DAB+, FM e Bluetooth .....	41
5. Modalità DAB+ .....	42
5.1. Salvataggio di una stazione DAB come Preferita .....	42
5.2. Richiamare un stazione preferita .....	42
5.3. Modifica stazioni DAB .....	42
5.4. Scansione di nuove stazioni DAB .....	42
5.5. Svuotare/cancellare l'elenco stazioni .....	42
5.6. Informazioni display DAB .....	42
5.6.1. Presentazione DAB .....	42
5.7. Controllo di gamma dinamica (DRC) .....	43
6. Modalità FM .....	43
6.1. Sintonizzazione a una stazione FM .....	43
6.1.1. Sintonizzazione manuale .....	43
6.1.2. Scansione automatica di stazioni FM .....	43
6.2. Impostazioni di scansione .....	43
6.3. Impostazione Audio .....	44
6.4. Salvataggio di una stazione FM come Preferita .....	44
6.5. Richiamare una stazione preferita .....	44
6.6. Informazioni display FM .....	44
7. Bluetooth .....	44
8. Impostazioni sveglia .....	45
8.1. Impostazione della sveglia .....	45
8.2. Arresto della sveglia .....	45
9. Impostazioni di sistema .....	45
9.1. Ora e data .....	45
9.2. Retroilluminazione .....	46
9.2.1. Anello luminoso .....	46
9.3. Lingua .....	46
9.4. Ripristino impostazioni fabbrica .....	46
9.5. Versione software .....	46
10. Dettagli tecnici .....	46
11. Importanti note per la sicurezza .....	47
11.1. Informazioni generali per la sicurezza .....	47
11.2. Alimentazione .....	47
11.3. Umidità e acqua .....	47
11.4. Ventilazione .....	47
11.5. Fonti di calore e fiamme .....	47
12. Garanzia e informazioni sul riciclaggio .....	48
13. Indirizzo assistenza e numero verde tecnico .....	48

## 1. Aspetto e descrizione dei pulsanti

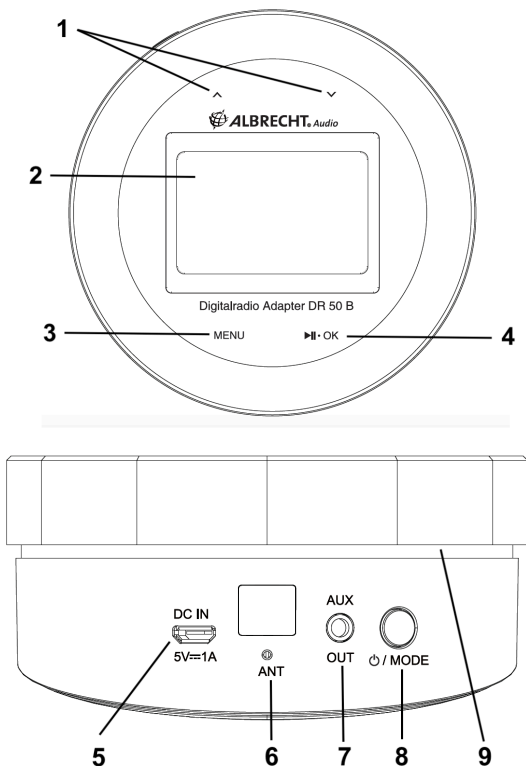

N.	Descrizione	N.	Descrizione
1	Tasti freccia ▲/▼ (Touchscreen)	6	Presta antenna cavo
2	Schermo	7	Uscita AUX
3	MENU (Touchscreen)	8	Standby (pressione prolungata) Modalità Modifica (pressione breve)
4	Riproduzione/Pausa/OK (Touchscreen)	9	Anello luminoso
5	Ingresso alimentazione micro USB		

## 1.1. Telecomando

Tasto	Funzione
	Accensione/spegnimento (Standby)
<b>MODE</b>	Modalità modifica: DAB+/FM/Bluetooth
	Aprire l'elenco dei preferiti/salvare i preferiti
	Impostazioni radiosveglia
	Silenziamento
Control pad ▲/▼	Navigazione tra i menu
Control pad ◀/▶	Modificare il volume
<b>OK</b>	Confermare la propria selezione
<b>Numeri 1-10</b>	Salvare/riciamare preferiti 1-10
<b>SCAN</b>	Scansione stazioni disponibili
<b>MENU</b>	Aprire il menu principale per le impostazioni
	Controllo anello luminoso
<b>PAIR</b>	Collegare l'adattatore al dispositivo Bluetooth
<b>INFO</b>	Informazioni sul brano in riproduzione



## 2. Contenuto della fornitura

- Adattatore Albrecht DR 50 B
- Alimentatore USB
- Antenna cavo
- Controllo remoto con batterie
- 3,5 mm a cavo audio RCA
- RCA ad adattatore 3,5 mm





### 3. Informazioni prima dell'utilizzo

#### 3.1. Collegamento alimentazione

1. Collegare l'alimentatore alla presa sul retro della radio e porre l'antenna cavo in uno spazio libero per ottenere la potenza di segnale massima.
2. Collegare il cavo audio da 3,5 mm con la presa AUX dell'Albrecht DR 50 B e l'altra estremità a un dispositivo di uscita audio idoneo come impianto stereo domestico, altoparlanti attivi ecc.
3. Collegare l'alimentatore alla presa a muro di corrente.
4. L'adattatore si avvia automaticamente ed esegue una scansione completa della banda DAB+ al primo utilizzo.
5. Quando la scansione è completa, la radio selezionerà la prima stazione disponibile e inizierà la riproduzione. Come impostazione predefinita, le stazioni sono prima ordinate per numero e poi per lettera.
6. Premere il pulsante  per porre l'adattatore in standby.

### 4. Funzioni base

#### 4.1. Regolazione del volume

Utilizzare i tasti freccia ◀/▶ sul telecomando per regolare il volume.

#### 4.2. Navigazione MENU

- Utilizzare i tasti freccia ▲/▼ per scorrere tra i menu.
- Passare al sotto menu successivo usando il tasto freccia ▶ o confermare la selezione premendo **OK**.
- Tornare al menu menu precedente premendo ◀.

#### 4.3. Modalità modifica tra DAB+, FM e Bluetooth

Premere il pulsante **MODE** sul telecomando o sul retro dell'adattatore per commutare tra le modalità DAB+/FM/Bluetooth

## 5. Modalità DAB+

Verificare che la radio sia in modalità DAB. Se non si è già in modalità DAB, premere il pulsante **MODE**. La prima volta che si usa la radio, la radio avvierà automaticamente una scansione completa di tutte le stazioni radio DAB+ disponibili. Una barra di avanzamento mostrerà l'avanzamento della scansione e il numero di stazioni trovate.

Se si stava ascoltando una stazione DAB quando si è spenta la radio, questa stazione sarà riprodotta automaticamente ancora una volta quando si riaccende la radio.

### 5.1. Salvataggio di una stazione DAB come Preferita

La radio può memorizzare fino a 20 stazioni radio DAB nella sua memoria per accesso immediato alle proprie stazioni preferite.

1. Sintonizzare la radio alla stazione radio DAB che si desidera salvare.
2. Premere e tenere premuto il pulsante ☆ (**Preferiti**) per circa 2 secondi fino a quando l'elenco dei preferiti non appare
3. Selezionare uno slot di memoria
4. Premere **OK** per confermare la propria selezione

**NOTA:** Se la memoria selezionata è già occupata da una stazione radio DAB diversa, essa sarà sovrascritta quando si salva la nuova stazione.

### 5.2. Richiamare un stazione preferita

1. Premere il pulsante ☆ (**Preferiti**) e selezionare la stazione desiderata e confermare con **OK**
2. In alternativa è possibile selezionare direttamente i Preferiti 1-10 con i numeri tasto del telecomando

### 5.3. Modifica stazioni DAB

Utilizzare i tasti freccia ▲/▼ per aprire l'elenco delle stazioni completo. Selezionare la stazione desiderata con ▲/▼ e confermare con **OK**.

### 5.4. Scansione di nuove stazioni DAB

È necessario effettuare la scansione di nuove stazioni video disponibili di tanto in tanto. Soprattutto quando si sposta la radio in una regione geografica diversa.

Premere il pulsante **SCAN** per avviare la scansione completa. Il display passerà a 'Scansione...'. Una barra di avanzamento mostrerà l'avanzamento della scansione e sarà altresì visualizzato il numero di stazioni trovate durante la scansione.

### 5.5. Svuotare/cancellare l'elenco stazioni

Questa opzione rimuove le stazioni DAB nell'elenco delle stazioni che non possono essere ricevute nella propria area (sempre). Queste sono elencate con un prefisso '?'.  
 Premere il pulsante **MENU**, selezionare **Eliminazione non valida** e confermare con **Si**.

### 5.6. Informazioni display DAB

Quando si ascolta una stazione DAB è possibile modificare le informazioni che appaiono sul display. Ci sono tanti tipi diversi di informazioni che sono inviati dall'emittente. Premere brevemente ripetutamente il pulsante **INFO** per scorrere ciclicamente tra le diverse opzioni di informazione.

#### 5.6.1. Presentazione DAB

Albrecht DR 50 B è anche in grado di mostrare la presentazione DAB trasmessa dalle emittenti. Le immagini mostrate nella presentazione contengono informazioni diverse dalla copertina dell'album, informazioni meteo o immagini dalla studio di trasmissione. Il contenuto dipende dalla stazione radio. Quando è disponibile la presentazione è possibile selezionare tra diverse viste facendo clic ripetutamente su **OK**.

## 5.7. Controllo di gamma dinamica (DRC)

Se si ascolta la musica con un intervallo a elevata dinamica in un ambiente rumoroso, potrebbe essere necessario comprimere l'intervallo della dinamica. Questo rende i suoni deboli più forti e quelli forti più deboli.

Premere **MENU** e selezionare **DRC**. Ci sono 3 livelli di compressione:

- DRC spento - nessuna compressione. Questa è l'impostazione predefinita.
- DRC basso - compressione media.
- DRC alto - compressione minima.

**Nota:** Questa funzione sta funzionando correttamente se la stazione radio sta supportando questa funzione.

## 6. Modalità FM

Se non si è già in modalità FM, premere il pulsante **MODE** per passare in modalità FM. Se si stava ascoltando una stazione FM quando si è spenta la radio, questa stazione sarà selezionata automaticamente quando si riaccende la radio.

### 6.1. Sintonizzazione a una stazione FM

#### 6.1.1. Sintonizzazione manuale

Utilizzare i tasti freccia **▲/▼**, per modificare la frequenza corrente nei passi 0,05 MHz. Premere e tenere premuto i tasti freccia per avviare una scansione automatica fino a quando la stazione disponibile successiva non è trovata.

#### 6.1.2. Scansione automatica di stazioni FM

Premere il pulsante **SCAN** per scansire automaticamente la banda FM completa per le stazioni disponibili. Le prime 20 stazioni trovate saranno salvate nei preferiti.

**Attenzione: la scansione sovrascrive tutti i preferiti salvati in precedenza!**

### 6.2. Impostazioni di scansione

Premere **MENU** e selezionare **Impostazioni scansione**.

Ci sono due diverse opzioni tra cui poter scegliere:

1. Stazioni forti - La scansione si arresterà solo quando è ricevuto un segnale forte che può risultare in una qualità dell'audio migliore. È possibile che la stazione per la quale si sta effettuando la scansione può essere persa usando questa opzione.
2. Tutte le stazioni - La scansione sarà interrotta per ogni stazione ricevuta, anche se la potenza del segnale è scarsa.

### 6.3. Impostazione Audio

La radio commuta automaticamente tra Stereo e Mono, a seconda della qualità del segnale ricevuto, ma è possibile ignorare questa funzione e commutare manualmente tra **'Mono forzato'** e **'Stereo consentito'**.

1. Premere **MENU** e selezionare **Impostazioni audio**
2. Ora è possibile selezionare tra le opzioni **Stereo consentito** o **Mono forzato**.

### 6.4. Salvataggio di una stazione FM come Preferita

La radio può memorizzare fino a 20 stazioni radio FM nella sua memoria per accesso immediato alle proprie stazioni preferite.

1. Sintonizzare la radio alla stazione radio FM che si desidera salvare.
2. Premere e tenere premuto il pulsante ☆ (**Preferiti**) per circa 2 secondi fino a quando l'elenco delle stazioni non appare
3. Selezionare lo slot di memoria desiderato
4. Premere **OK** per confermare la propria selezione

**NOTA:** Se la memoria selezionata è già occupata da una stazione radio FM diversa, essa sarà sovrascritta quando si salva la nuova stazione.

### 6.5. Richiamare una stazione preferita

1. Premere il pulsante ☆ (**Preferiti**) e selezionare la stazione desiderata e confermare con **OK**
2. In alternativa è possibile selezionare direttamente i Preferiti 1-10 con i numeri tasto del telecomando

### 6.6. Informazioni display FM

Quando si ascolta una stazione FM è possibile modificare le informazioni che appaiono sulla seconda riga del display. Premere ripetutamente e rilasciare il pulsante **INFO** per scorrere ciclicamente tra le diverse opzioni di informazione.

- Radiotext (RT) - Si tratta delle informazioni di testo scorrevoli fornite dall'emittente. Tali informazioni potrebbero essere il nome di un artista o il titolo del brano, nome del DJ, dettagli di contatto per la stazione radio ecc.
- Tipo di programma (PTY) - come "Rock", "Pop", "Talk" o "Notizie".
- Nome della stazione o frequenza - Come WDR2 o 93.30MHz
- Modalità Audio - Mono o Stereo
- Orario e data - fornito dall'emittente.

## 7. Bluetooth

Per passare alla modalità Bluetooth, premere **MODE** sul telecomando o sul retro dell'adattatore e selezionare **Bluetooth**.

Quindi attivare il Bluetooth sul proprio dispositivo mobile (ad es. smartphone, tablet ecc.), ricercare i dispositivi attivi e collegare a "Albrecht DR50B".

Se la radio è collegata con successo, la musica può essere trasmessa all'adattatore.

## 8. Impostazioni sveglia

### 8.1. Impostazione della sveglia



1. Premere il pulsante **Sveglia**  sul telecomando.
2. Selezionare tra **Sveglia 1** e **Sveglia 2** e confermare con **OK**.

Ora è possibile impostare le seguenti opzioni della sveglia:

- **Sveglia:** Selezionare **Accesso** o **Spento**.
- **Frequenza:** scegliere tra **Giornaliera**, **Una volta**, **Giorni feriali** o **Fine settimana**.
- **Ora sveglia:** qui è possibile impostare l'orario in cui la sveglia inizia a suonare. Nel caso in cui si è selezionato **Una volta** nelle impostazioni Frequenza è necessario specificare anche la data.
- **Fonte: Cicalino**
- **Durata:** specifica la durata (in secondi) per il quale la sveglia suona.

Una volta che la sveglia è impostata correttamente il simbolo della sveglia è indicato sul display.

### 8.2. Arresto della sveglia

Una volta che la sveglia è avviata, è possibile spegnerla premendo il pulsante  **Standby** o  **Sveglia**. Premere un qualsiasi pulsante per avviare lo snooze della sveglia. La sveglia suonerà nuovamente dopo 9 minuti. L'adattatore mostra un timer di conto alla rovescia con il tempo restante fino alla sveglia successiva.

## 9. Impostazioni di sistema

Premere **MENU** e quindi selezionare **Impostazioni sistema**.

### 9.1. Ora e data

La prima volta che si ascolta la radio DAB il dispositivo aggiornerà automaticamente l'ora e la data. Se si desidera impostare manualmente l'ora e la data, seguire i passi seguenti:

Selezionare **MENU/Impostazioni sistema/Ora/Data**. Ora è possibile scegliere:

1. modificare manualmente **Ora/Data**
2. **Aggiornamento automatico** dell'orario
3. Formato orario **Impostazione 12/24 ore**
4. **Selezione formato data** tra TT-MM-JJJJ/MM-TT-JJJJ/JJJJ-MM-TT
5. scegliere uno **Stile orologio** (in standby): Normale, Grande, Classico, Moderno

## 9.2. Retroilluminazione

Nel menu **Retroilluminazione** è possibile selezionare tra le seguenti opzioni:

1. Spegnimento - selezionare un durata dopo la quale il display si spegne automaticamente in modalità Standby.
2. Livello acceso - selezionare un livello di luminosità (Alto/Medio/Basso) per il display durante il funzionamento
3. Livello spegnimento - selezionare un livello di luminosità a cui l'adattatore si spegne in modalità Standby.

### 9.2.1. Anello luminoso

Premere il pulsante  **sul telecomando per controllare l'anello luminoso:**

- LED tasto sempre acceso: l'anello luminoso è costantemente acceso
- LED tasto spento: se nessuna azione è effettuata sull'adattatore, l'anello luminoso si spegnerà dopo 3 minuti

## 9.3. Lingua

Selezionare una lingua per il menu dell'adattatore. È possibile impostare tra 5 lingue:

Inglese, Francese, Italiano, Spagnolo

La lingua selezionata attualmente è contrassegnata con "✓".

## 9.4. Ripristino impostazioni fabbrica

Qui è possibile ripristinare l'adattatore alle impostazioni di fabbrica.

**ATTENZIONE:** se si esegue il ripristino di fabbrica, tutti i preferiti salvati saranno cancellati!

## 9.5. Versione software

Qui è possibile verificare la versione del software attualmente installato dell'adattatore

## 10. Dettagli tecnici

Nome modello	DR 50 B
Descrizione	Radio DAB/FM
Schermo	Display a colori 2,4" TFT
Alimentatore	Tensione in uscita 5 V CC/1 A Tensione in ingresso 100 – 240 V CA
DAB	Banda III, da 174 MHz a 240 MHz
FM	da 87,5 MHz a 108 MHz
Conessioni	Uscita AUX
Dimensioni	Diametro 95 mm/Altezza 50 mm
Peso	210 g

## 11. Importanti note per la sicurezza

Leggere con attenzione le presenti istruzioni. Esse contengono informazioni importanti che aiuteranno a ottenere il meglio dal proprio prodotto e assicurare un'installazione e funzionamento sicuri e corretti.

### 11.1. Informazioni generali per la sicurezza

- Tenere il prodotto e tutte le sue parti fuori dalla portata dei bambini piccoli.
- Questo prodotto non è destinato all'uso da parte di persone (compresi bambini) con ridotte capacità mentali, fisiche o sensoriali o prive di esperienza e conoscenze in merito, salvo in presenza di altre persone che ne sorvegliano l'operato o ricevano istruzioni sull'uso dell'apparecchio da una persona responsabile della loro sicurezza.
- Non tentare di aprire il prodotto. Questo prodotto non contiene parti che possono essere riparate dall'utente. La gestione non autorizzata del dispositivo può danneggiarlo e invalidare la propria garanzia.
- Non utilizzare la radio in prossimità di apparecchiature mediche di emergenza/terapia intensiva; se si è portatori di pacemaker o durante un temporale.
- Per evitare possibili danni all'udito, non ascoltare a livelli di volume troppo alti per periodi prolungati. Tenere il volume sempre entro limiti ragionevoli.

### 11.2. Alimentazione

- Utilizzare solo l'alimentatore fornito con il prodotto. L'utilizzo di alimentatori non autorizzati invalida la garanzia e può danneggiare irrimediabilmente il prodotto.
- Scollegare la radio dall'alimentazione durante i temporali.
- Verificare sempre di aver spento completamente la radio, prima di modificare o scollegare l'alimentatore.
- Quando la spina di alimentazione o un connettore è usato come dispositivo di scollegamento, questo dispositivo deve essere sempre pronto all'uso.
- Se la radio non è usata per un periodo prolungato, assicurarsi che tutte le batterie siano rimosse dal vano batteria e l'alimentazione scollegata.
- Utilizzare solo le batterie raccomandate o dello stesso tipo o equivalente.
- Non mischiare batterie vecchie e nuove o batterie di diversi tipi.
- Le batterie devono essere inserite con la corretta polarità.
- I terminali non devono essere in cortocircuito.
- Rimuovere le batterie dalla radio se non sono usate per un periodo di tempo prolungato.
- Non gettare mai le batterie nel fuoco o tenere di aprire l'alloggiamento esterno.
- Le batterie sono nocive se ingerite, tenere fuori dalla portata dei bambini.
- Pericolo di esplosione se le batterie sono sostituite in modo errato. Sostituire solo con lo stesso tipo o equivalente.

### 11.3. Umidità e acqua

- Tenere asciutto. Evitare l'esposizione a pioggia, umidità e liquidi che potrebbero danneggiare i circuiti del prodotto.
- Non lasciare il prodotto a basse temperature in quanto può formarsi umidità all'interno del prodotto, che può danneggiare la scheda del circuito.

### 11.4. Ventilazione

Non bloccare o coprire griglie, fori o aperture sul prodotto potendolo su tende e tessuti come tappeti, moquette o letti in quanto queste sono previste per funzionalità e/o ventilazione per garantire un funzionamento sicuro del prodotto

### 11.5. Fonti di calore e fiamme

- Non lasciare il prodotto ad alte temperature in quanto i dispositivi elettronici e le parti in plastica possono deformarsi con il calore.
- Tenere lontano da raggi solari o fonti di calore come un radiatore.

## 12. Garanzia e informazioni sul riciclaggio

Siamo legalmente obbligati a includere le informazioni relative allo smaltimento e alla garanzia, nonché la dichiarazione di conformità UE con le istruzioni d'uso in paesi diversi per ogni unità. Queste informazioni sono riportate sulle pagine seguenti.

### 2 anni di garanzia dalla data di acquisto

Il costruttore/rivenditore garantisce questo prodotto per due anni dalla data di acquisto. Questa garanzia include tutti i malfunzionamenti causati da componenti difettosi o funzioni non corrette entro il periodo di garanzia escludendo l'usura, come battere scariche, graffi sul display, alloggiamento difettoso, antenna rotta e difetti dovuti a effetti esterni quali corrosione, sovratensione attraverso alimentazione esterna impropria o l'uso di accessori non idonei. Difetti dovuti all'uso non inteso sono esclusi dalla garanzia.

Contattare il rivenditore locale per le richieste di interventi in garanzia. Il distributore riparerà o sostituirà il prodotto o lo invierà a un centro assistenza autorizzato. È possibile anche contattare direttamente il servizio assistenza. Includere la prova di acquisto con il prodotto e descrivere il malfunzionamento in modo quanto più chiaro possibile.

### WEEE e riciclaggio



Le leggi Europee non consentono lo smaltimento di dispositivi vecchi o elettrici o elettronici difettosi con i rifiuti domestici. Portare il prodotto a un punto di raccolta comunale per lo smaltimento. Questo sistema è finanziato dall'industria e assicura uno smaltimento ecologico e il riciclaggio di materie prime di valore.

## 13. Indirizzo assistenza e numero verde tecnico

(per unità vendite in Germania)

**Alan Electronics GmbH**  
**Assistenza**  
**Daimlerstraße 1k**  
**63303 Dreieich**  
**Germania**

Contattare il nostro numero verde di assistenza per telefono **+49 (0) 6103 9481 66** (costi regolari per la Germania da rete fissa) o e-mail a **Service@alan-electronics.de**

### Dichiarazione di Conformità

Con la presente, Alan Electronics GmbH dichiara che il dispositivo radio tipo Albrecht DR50B è conforme alla Direttiva 2014/53/UE. Il testo completo della dichiarazione di conformità UE è disponibile al seguente indirizzo internet: [www.alan-electronics.de](http://www.alan-electronics.de)



### Errori di stampa riservati.

**Le informazioni in questo manuale utente sono soggette a modifiche senza preavviso.**

© 2019 Alan Electronics GmbH, Daimlerstraße 1k, 63303 Dreieich, Germania