

# Albrecht DR 315 C

## WLAN / DAB / DAB+ / UKW Radio



## Benutzerhandbuch

Deutsch / English / Français / Italiano

# 1 Wichtige Sicherheitshinweise

ZUR VERMEIDUNG VON BRAND- ODER STROMSCHLAGEFAHR BENUTZEN SIE DIESES GERÄT BITTE NICHT MIT VERLÄNGERUNGSKABELN ODER STECKDOSEN, BEI DENEN DER STECKER NICHT VOLLSTÄNDIG EINGEFÜHRT WERDEN KANN. ZUR VERMEIDUNG VON BRAND- ODER STROMSCHLAGEFAHR DARF DIESES GERÄT WEDER REGEN NOCH FEUCHTIGKEIT AUSGESETZT WERDEN.



Das Blitzsymbol mit Pfeilspitze in einem gleichseitigen Dreieck soll den Benutzer auf das Vorhandensein von isolierter gefährlicher Spannung in dem Gerätegehäuse warnen, die so stark sein kann, dass sie eine Gefahr eines elektrischen Schlags für Personen darstellt.

WARNUNG: ZUR VERMEIDUNG EINES STROMSCHLAGS DAS GEHÄUSE (ODER DIE RÜCKSEITE) NICHT ENTFERNEN. IM INNEREN BEFINDEN SICH KEINE VOM BENUTZER ZU WARTENDEN TEILE. LASSEN SIE ALLE WARTUNGSARBEITEN VON QUALIFIZIERTEM PERSONAL DURCHFÜHREN.

Das Ausrufezeichen in einem gleichseitigen Dreieck weist den Benutzer auf wichtige Anweisungen zu dem Betrieb und der Instandhaltung (Wartung) in der dem Gerät beiliegenden Literatur hin.

- Lesen Sie diese Anweisungen.
- Bewahren Sie die Anweisungen auf.
- Beachten Sie alle Warnungen.
- Befolgen Sie alle Anweisungen.
- Verwenden Sie dieses Gerät nicht in der Nähe von Wasser.
- Reinigen Sie das Gerät nur mit einem trockenen Tuch.
- Blockieren Sie keine Lüftungsöffnungen. Bei der Installation sind die Anweisungen des Herstellers zu befolgen.
- Stellen Sie das Gerät nicht in der Nähe von Wärmequellen wie z. B. Heizkörpern, Heizregister, Öfen oder anderen Geräten (einschließlich Verstärkern), die Wärme abgeben, auf.
- Achten Sie insbesondere im Bereich von Steckern, Steckdosen und am Geräteausgang darauf, dass nicht auf das Netzkabel getreten oder das Kabel eingeklemmt werden kann.
- Verwenden Sie nur die vom Hersteller angegebenen Halterungen/Zubehörteile.
- Ziehen Sie bei Gewittern oder bei längerer Nichtbenutzung den Stecker aus der Steckdose.
- Überlassen Sie alle Kundendienstarbeiten qualifiziertem Fachpersonal. Kundendienst ist erforderlich, wenn das Gerät auf irgendwelche Weise beschädigt wurde, z.B. wenn das Netzkabel oder der Netzstecker beschädigt wurden, wenn Flüssigkeiten in das Gerät verschüttet wurden oder Fremdkörper hineinfielen, wenn das Gerät Regen oder Feuchtigkeit ausgesetzt war, nicht normal funktioniert, oder wenn es heruntergefallen ist.
- Das Gerät darf weder Tropf- noch Spritzwasser ausgesetzt werden und es dürfen keine mit Flüssigkeit gefüllten Behälter, wie z.B. Vasen, auf den Apparat gestellt werden.
- Vermeiden Sie die Überlastung der Steckdose. Verwenden Sie nur die angegebene Stromquelle.
- Verwenden Sie nur vom Hersteller angegebene Ersatzteile.
- Das Produkt kann nur an einer Wand montiert werden, wenn dies vom Hersteller empfohlen wird.
- Bitten Sie den Wartungstechniker nach Abschluss der Wartungs- oder Reparaturarbeiten an diesem Gerät, einen Sicherheitscheck durchzuführen.

## Willkommen

Vielen Dank, dass Sie sich für das Albrecht DR 315 C Radio entschieden haben. Ihr DR 315 C wurde entwickelt, um Ihnen stundenlangen Musikgenuss mit einfachem, komfortablem Zugriff auf Tausende Internetradiostationen aus aller Welt zu bieten, mit zusätzlichen Musik-Streaming-Optionen wie DAB, dem neuen DAB+ als auch UKW. Dabei spielt es keine Rolle, ob Sie sich in Alaska aufhalten und hawaiianische Musik hören möchten, oder ob Sie klassische Musik, Hard Rock oder Jazz bevorzugen - das DR315 bringt Ihnen den Radiosender Ihrer Wahl direkt nach Hause.

## **2 Inhaltsverzeichnis**

1	Wichtige Sicherheitshinweise.....	2
2	Inhaltsverzeichnis.....	3
3	Packungsinhalt.....	5
4	Vor Erstgebrauch.....	5
5	Übersicht über Ihr DR 315 C.....	6
5.1	Vorderseite .....	6
5.2	Rückseite.....	7
5.3	Fernbedienung .....	8
6	Seiten .....	9
7	Erste Schritte/Einrichtung.....	11
7.1	Einrichtungs-Assistent.....	11
8	Bedienungshinweise .....	12
8.1	Menü-Navigation .....	12
8.2	Senderspeicher .....	14
9	Einstellungen.....	15
9.1	Equaliser.....	15
9.2	Netzwerk.....	16
9.2.1	Netzwerk-Assistent .....	16
9.2.2	PBC WLAN-Einrichtung (WPS-Einrichtung).....	17
9.2.3	Einstellungen anzeigen.....	17
9.2.4	WLAN-Region .....	17
9.2.5	Manuelle Einstellungen.....	18
9.2.6	Netzwerkprofil .....	18
9.3	Uhrzeit/Datum.....	18
9.3.1	Uhrzeit/Datum einstellen.....	18
9.3.2	Automatisches Update (über DAB, UKW oder Netzwerk) .....	18
9.3.3	Format einstellen.....	19
9.4	Sprache .....	19
9.5	Rückstellung auf die Werkseinstellung .....	19
9.6	Software-update .....	20
9.7	Einrichtungs-Assistent.....	20
9.8	Info.....	20
9.9	Hintergrundbeleuchtung.....	21

10	Internetradiomodus .....	21
10.1	Favoriten.....	22
10.2	Durchsuchen .....	23
10.3	Suche.....	24
10.4	Meine hinzugefügten Sender .....	24
10.5	Informationen zur aktuellen Wiedergabe .....	24
10.6	Internetradio-Portalanmeldung.....	25
11	Musicplayer-Modus .....	26
11.1	Freigegebene Medien (von UPnP Media-Server).....	27
11.2	Wiedergabeliste.....	28
11.3	Wiederholen/Zufällige Reihenfolge .....	29
11.4	Server entfernen.....	29
11.5	Informationen zur aktuellen Wiedergabe .....	29
11.6	Einrichten eines Musikservers .....	29
11.7	Medienfreigabe mit Windows Media Player.....	30
11.8	Verwenden von „Play To“, um in Windows 7 Medien zu streamen....	30
11.9	Verwenden von „Play To“ im Windows Media Player .....	31
12	DLNA-Funktion.....	31
13	DAB-Radiomodus.....	32
13.1	Sendersuche .....	32
13.2	Informationen zur aktuellen Wiedergabe .....	33
13.3	Einstellungen.....	33
13.4	Senderreihenfolge .....	33
14	UKW-Radiomodus.....	34
14.1	Auswählen von Sendern .....	34
14.2	Informationen zur aktuellen Wiedergabe .....	34
14.3	Einstellungen.....	35
14.3.1	Scan-Einstellung .....	35
14.3.2	Audio-Einstellung .....	35
15	Aux-In-Modus .....	35
16	Alarmer, Schlummerfunktion und Sleep timer .....	36
16.1	Alarmer .....	36
16.2	Sleep timer .....	36
17	Garantie und Informationen zum Recycling.....	37

### 3 Packungsinhalt

Bitte stellen Sie sicher, dass die folgenden Inhalte in dem Paket enthalten sind:

1. DR 315 C Radio
2. Stromversorgung
3. Benutzerhandbuch
4. Fernbedienung



### 4 Vor Erstgebrauch

Bevor Sie Ihr Internetradio verwenden können, benötigen Sie Folgendes:

- Eine Breitband-Internetverbindung. Ein mit Ihrem Breitband-Internet verbundener WLAN-Zugangspunkt ist empfehlenswert.
- Wenn Ihr drahtloses Netzwerk für die Verwendung mit der Datenverschlüsselung WEP (Wired Equivalent Privacy) oder WPA (Wi-Fi Protected Access) eingerichtet ist, müssen Sie Ihren WEP- oder WPA-Code kennen, um sich mit Ihrem Netzwerk verbinden zu können.
- Das Radio unterstützt 2.4GHz und 5GHz (802.11a/b/g/n) Netzwerke.

Abhängig von Ihrem drahtlosen Router und der Umgebung sollte das Internetradio in einem Bereich von 20-30 Meter von dem drahtlosen Zugangspunkt funktionieren. Bevor Sie fortfahren, stellen Sie sicher, dass Ihr drahtloser Zugriffspunkt eingeschaltet und mit Ihrem Breitband-Internet verbunden ist. Bitte ziehen Sie die Bedienungsanleitung Ihres drahtlosen Zugangspunktes zu Rate, um diesen Teil der Installation zum Laufen zu bringen.

## 5 Übersicht über Ihr DR 315 C

Nehmen Sie sich bitte etwas Zeit, um sich mit den Funktionen des DR 315 C vertraut zu machen, nachdem Sie es aus der Verpackung genommen habe.

### 5.1 Vorderseite



**VOL:** Drehen, um die Lautstärke zu erhöhen/zu verringern. Drücken, um den Ton an-/auszuschalten.

**TUNE:** Durch Drehen des Reglers TUNE können Sie durch die Menüs navigieren. Durch Drücken des Reglers TUNE bestätigen Sie die aktuell markierte Auswahl.

**MENU:** Anzeige des Menüs für den aktuellen Modus. Erneutes Drücken zeigt das Fenster „Aktuelle Wiedergabe“ an.

**INFO:** Mit dieser Taste können Sie durch die zusätzlichen Informationen der einzelnen Modi blättern.

**MODE:** Durch Drücken der Taste MODE blättert das DR 315 C durch die verschiedenen Modi: Internetradio, Meine Musik, DAB (DAB+), UKW und Aux-In.

**ALARM:** Ruft den Alarm-Assistenten auf, schaltet den Alarm aus (wenn der Alarm ertönt) und legt im Standby-Modus fest, welche Alarmer aktiv sind.

**PRESET:** Drücken zum Aufrufen des Menüs der Senderspeicher/zum Speichern des Menüs.  
Blättern Sie nach oben/unten, um die Senderspeichernummer zu wählen und drücken Sie dann die Eingabetaste zur Bestätigung.

Es gibt jeweils 10 Senderspeicher für Internetradio, DAB und UKW-Modus.

**BACK:** Zurück zur vorherigen Anzeige. Im Wiedergabemodus kann diese Schaltfläche dazu verwendet werden, zur letzten Titelliste oder Senderliste zurückzukehren.

**SLEEP:** Während der Wiedergabe Standby nach einer bestimmten Zeit.  
Wenn ein Alarm ertönt, Schlummerfunktion für eine bestimmte Zeit.

**◀◀:** Vorherige: Auswahl des Starts eines Titels, vorherigen Titels oder halten, um nach unten/zurück zu suchen.

**▶▶:** Wiedergabe/Pause/Stopp.

**▶▶▶:** Nächste: Auswahl des nächsten Titels oder halten, um nach oben/schnell vorwärts zu suchen.

**POWER:** Schaltet das DR 315 C ein/aus.

**EARPHONE:** Wenn Sie Musik über Kopfhörer hören möchten, schließen Sie diese an dieser Buchse an.

## 5.2 Rückseite

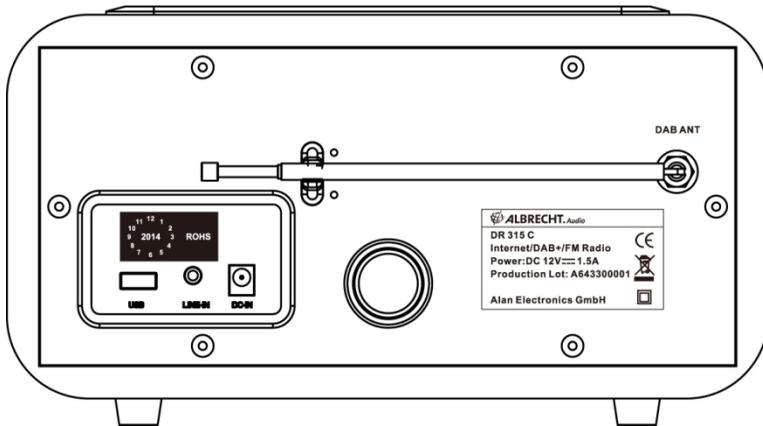

Wie unten gezeigt, verfügt das DR 315 C über die folgenden Anschlüsse (von links nach rechts) für:

- USB-Service-Schnittstelle (USB-Anschluss für Firmware-Upgrade)
- Line-In
- DC Netzeingang (12 V)

### 5.3 Fernbedienung

: Bereitschaft: Einschalten von oder zurück auf den Bereitschaftsmodus (Anzeige von Uhr und Datum). Abbrechen der Schlaf-Funktion (Sleep).

**Mute:** Die Schaltfläche MUTE schaltet die Stummschaltung des Radios ein oder aus.

**Navigationstasten:** Bitte verwenden Sie diese Tasten, um durch das Menü zu navigieren.

**Eingabe** : Das Drücken dieser Taste bestätigt die aktuell ausgewählte Option.

**Volume:** Das Drücken der Tasten VOL  / VOL  erhöht oder verringert die Lautstärke.

: Vorherige: Auswahl des Starts eines Titels, vorherigen Titels oder halten, um nach unten/zurück zu suchen.

: Wiedergabe/Pause/Stopp.

: Nächste: Auswahl des nächsten Titels oder halten, um nach oben/schnell vorwärts zu suchen.

**Alarm:** Mit dieser Taste werden die Alarmeinstellungen geöffnet.

**Menu:** Anzeige des Menüs für den aktuellen Modus. Erneutes Drücken zeigt das Fenster „Aktuelle Wiedergabe“ an.

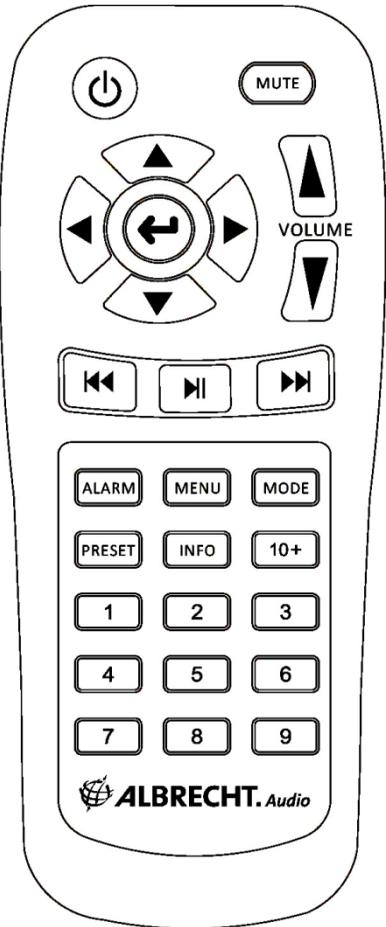

**Mode:** Durch die Modi wechseln: Internetradio , Musik-Player, DAB, UKW, Aux In.

**Preset:** Drücken zum Aufrufen des Menüs der Senderspeicher/zum Speichern des Menüs. Blättern Sie nach oben/unten, um die Senderspeichernummer zu wählen und drücken Sie dann die Eingabetaste zur Bestätigung. Es gibt jeweils 10 Senderspeicher für Internetradio, DAB und UKW-Modus.

**Info:** Anzeige weiterer Informationen über den Sender oder den wiedergegebenen Titel. Wiederholtes Drücken blättert durch die weiteren Informationsseiten.

**Speichertasten:** Durch Drücken und Halten einer der Tasten 1-10 können Sie einen Ihrer Lieblings-Radiosender speichern. Ein kurzes Drücken ruft den entsprechenden Senderspeicher auf.



**Batterie:** Vor der ersten Benutzung der Fernbedienung, müssen Sie die mitgelieferte **CR 2025** Lithium-Batterie einlegen. Dieser Batterietyp sollte bei regelmäßiger Verwendung für viele Monate oder sogar Jahre reichen. Die Batterie muss so eingelegt werden, dass das +- Zeichen nach oben zeigt.

## 6 Seiten

Die Seite zeigt verschiedene Menüs, Dialoge und Anzeigen, so wie unten beschrieben. Prinzipiell gibt es sechs Typen von Anzeigeseiten:

- Standby (Uhr)
- Modus
- Aktuelle Wiedergabe
- Dialog
- Fehler/Information
- Moduslistenseite
- Menü

Wenn mehr Text vorhanden ist, als auf dem Bildschirm dargestellt werden kann, wird nach einer kurzen Pause ein automatischer Bildlauf nach rechts oder links durchgeführt.

Der Standby-Bildschirm zeigt die Uhrzeit, das Datum und etwaige aktive Alarmzeiten an.

Wenn das Netzwerk so eingerichtet ist, dass es während des Standby aktiv ist, wird ein Netzwerksymbol angezeigt.



Für jeden Modus wird ein Begrüßungsbildschirm angezeigt. Drücken Sie den Modus-Regler, drehen dann den links/rechts Knopf zum Wechseln des Modus. Nach einer Sekunde zeigt das DR 315 C den Modus an.



Die Seiten „Aktuelle Wiedergabe“ zeigen Informationen über die Audioquelle und derzeit wiedergegebenen Titel, Albumcover, Diashow oder ein Senderlogo an, soweit verfügbar.



Dialogseiten werden gezeigt, so dass der Anwender Einstellungen ändern kann. Sie unterscheiden sich in Komplexität von einfachen „Yes/No“-Optionen bis zur rollbaren Eingabemaske für die Netzwerk-Passphrase.

Die ausgewählte Option wird mit einem weißen Hintergrund hervorgehoben.

Die Dialogseiten markieren die aktuell gespeicherte Einstellung mit einem Stern (\*).

Fehler-/Informationsseiten geben für einige Sekunden bestimmte Nachrichten aus und wechseln dann automatisch zu einer anderen Seite.

Seite Modusliste – zur Anzeige aller verfügbaren Modi für die Benutzerauswahl.

Menüseiten – für Details zu den Menüseiten siehe Abschnitt 7.1 Menü-Navigation.

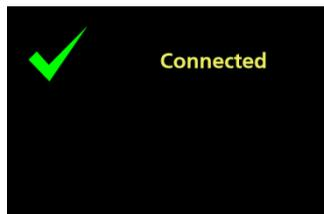

## 7 Erste Schritte/Einrichtung

Das DR 315 C ist ein hochentwickelter Media-Player für mehrere Quellen. Um den Einrichtungsprozess so einfach wie möglich zu machen, wird nach dem ersten Einschalten des DR 315 C zuerst ein Einrichtungs-Assistent gestartet, der Sie durch die grundlegenden Schritte für die Verbindungen mit den anderen Audioquellen führt.

Die verschiedenen Wiedergabemodi haben unterschiedliche Anforderungen:

- Das Internetradio benötigt einen geeigneten Internet-Breitbandanschluss (meist drahtloses Netzwerk).
- Der Music Player erfordert den Anschluss eines über das drahtlose Netzwerk verbundenen Gerätes.
- DAB/UKW erfordert ein DAB/UKW-Sendesignal über die integrierte Antenne.
- Aux-In erfordert eine Verbindung über die Aux-In-Buchse.

Um das DR 315 C zu starten, schließen Sie das Gerät über das mitgelieferte Netzteil an eine geeignete Stromquelle an. Das Gerät startet. (Es kann einige Sekunden dauern, bis das Display initialisiert ist)

Nach Anzeige der Startseite schaltet das DR 315 C in der Regel in den zuletzt verwendeten Wiedergabemodus. Nach dem ersten Start des DR 315 C (oder nachdem es auf die Werkseinstellungen zurückgesetzt wurde), wird der Einrichtungs-Assistent automatisch gestartet.

### 7.1 Einrichtungs-Assistent

Wenn das DR 315 C zum ersten Mal gestartet wird, durchläuft es einen Einrichtungs-Assistenten für die Konfiguration von Datum / Uhrzeit und Netzwerk. Sobald dies abgeschlossen ist, ist das System für die Verwendung in den meisten Modi bereit.

\*Hinweis: Um diese Einstellungen später zu ändern, wählen Sie Menu > System settings > und wählen die gewünschten Einstellungen aus.

Um den Einrichtungs-Assistenten erneut auszuführen, wählen Sie Menu > System settings > Setup wizard. Wählen Sie „Yes“, um den Einrichtungs-Assistenten zu starten.

Wenn Sie „No“ auswählen, werden Sie auf der nächsten Seite gefragt, ob Sie den Assistenten beim nächsten Start des DR 315 C ausführen möchten. Das System startet dann ohne Konfiguration von Uhrzeit/Datum und Netzwerkeinstellungen und geht in das Hauptmenü.

Der Einrichtungs-Assistent führt Sie durch die Grundeinstellungsparameter für Datum / Uhrzeit und Netzwerkverbindung. Details zu den entsprechenden Einstellungen finden Sie in Abschnitt 8 Einstellungen. Um später Änderungen an den Einstellungen vorzunehmen, stehen alle Funktionen im Einstellungen-Menü zur Verfügung.



## 8 Bedienungshinweise

Nach der Ersteinrichtung ist das DR 315 C bereit für den Betrieb in den meisten Modi.

Zur Auswahl eines Modus drücken Sie „MODE“ und drehen dann mit oder entgegen dem Uhrzeigersinn um die Modusliste nach links oder rechts zu blättern. Drücken Sie zur Bestätigung des aktuell markierten Modus „Eingeben“, woraufhin der Begrüßungsbildschirm des Modus angezeigt wird. Nach einem kurzen Moment wechselt das DR 315 C in diesen Modus. Der zuvor in diesem Modus gehörte Sender oder Titel ist ausgewählt. Wenn dies nicht möglich ist, scannt das DR 315 C nach relevanten Sendern, Netzwerken oder fordert den Benutzer zur entsprechenden Eingabe auf. Lesen Sie für Details zur Verwendung der Wiedergabemodi den jeweiligen Modus-Abschnitt.



### 8.1 Menü-Navigation

Um die Menüstruktur in einem bestimmten Modus aufzurufen, drücken Sie die Taste MENU. Um eine Menüebene zurück zu gehen, drücken Sie BACK. Um das Menüsystem zu verlassen, drücken Sie erneut MENU.

Jeder Modus hat ein Modus-Menü mit Optionen, die für diesen Modus spezifisch sind. Zum Beispiel hat das UKW-Modus Menü zwei spezifische Optionen: Scan setting und Audio setting.

Darüber hinaus hat jedes Modus-Menü zwei finale Optionen: System settings > und Main menu >. Die „>“ beschreiben die Möglichkeiten, die zu weiteren Menüs führen.

Das Menü Systemeinstellungen stellt Systemfunktionen bereit, die dem Benutzer erlauben, das Geräteverhalten einzurichten. Dies umfasst: Equaliser, Network, Time/Date, Language, Factory Reset, Software update, Software upgrade, Setup wizard, Info und Backlight parameters.

Das Hauptmenü stellt eine alternative Methode für die Auswahl der Wiedergabemodi, sowie Sleep- und Alarmfunktionen.

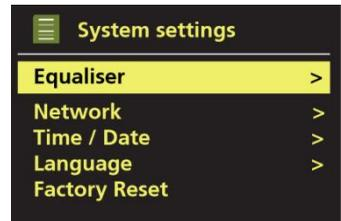
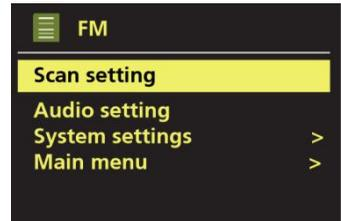

Einige Menüs, zum Beispiel das Menü Systemeinstellungen, verfügen über mehrere Untermenüs.

Eine Menüstruktur für die verschiedenen Wiedergabemodi und die Systemeinstellungen und das Hauptmenü ist auf der folgenden Seite abgebildet.



Abbildung 1 Modus Menüstruktur



Abbildung 2 System Settings und Main Menu

## 8.2 Senderspeicher

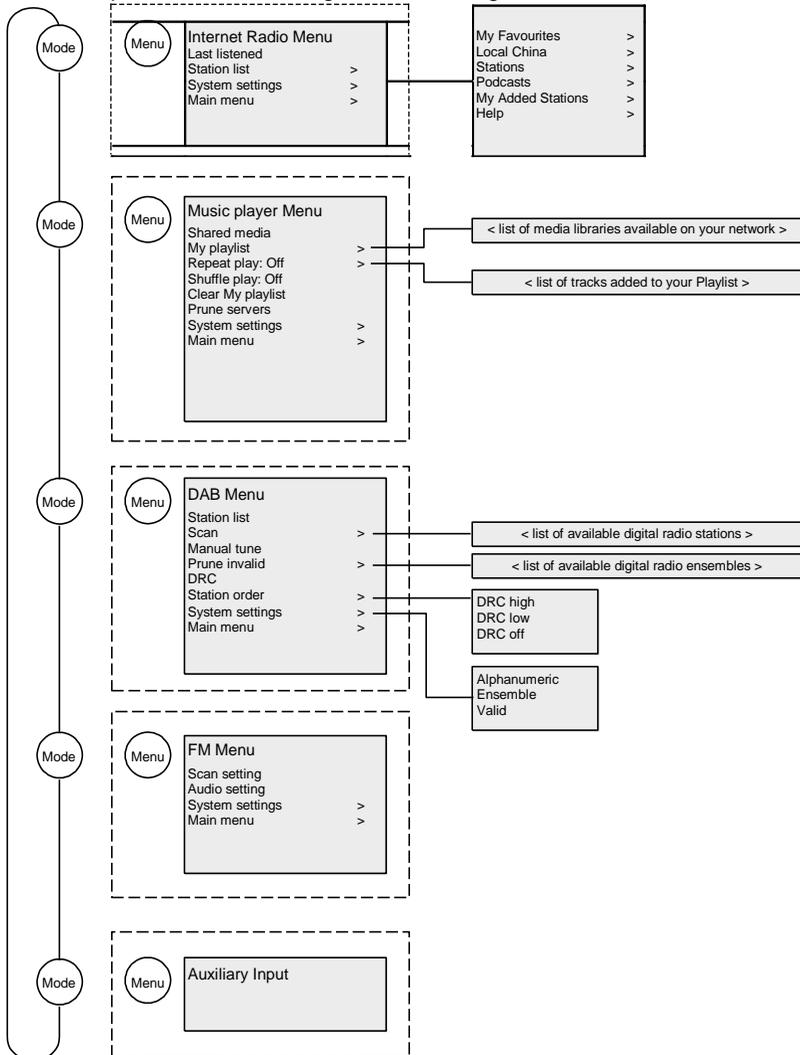
In den Modi Internetradio, DAB und UKW können jeweils bis zu zehn Sender gespeichert und abgerufen werden. Die Senderspeicher werden im Radio gespeichert und auf sie kann nicht von anderen Radios zugegriffen werden.

Um den aktuellen Radiosender zu speichern, drücken und halten Sie „Preset“ gedrückt, bis die Anzeige die Seite „Speichere Voreinstellung“ anzeigt. Wählen Sie einen der 10 Speicherplätze, um den aktuellen Sender zu speichern.

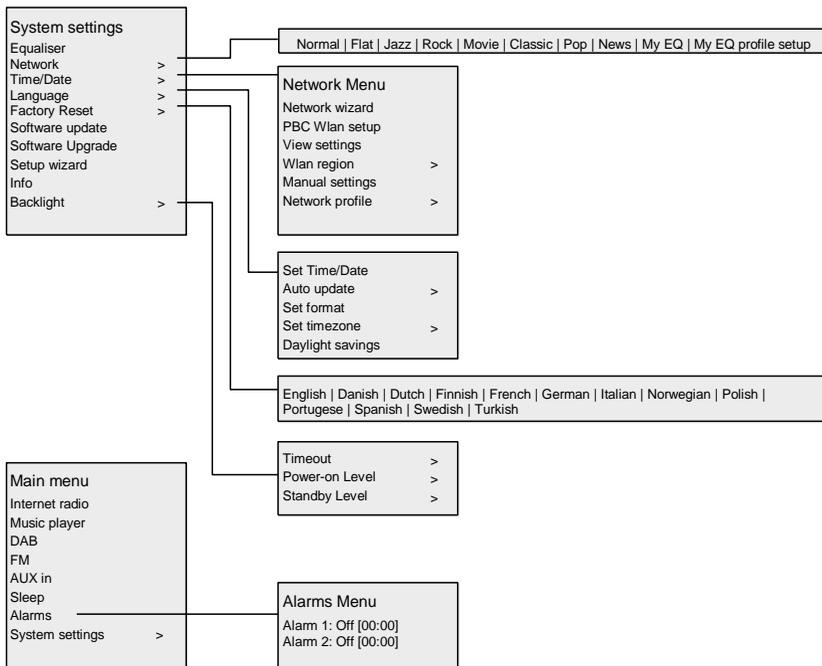
Um einen Senderspeicher auszuwählen, drücken Sie kurz „Preset“ und wählen einen der aufgeführten Sender aus. Wenn ein gespeicherter Sender wiedergegeben wird, wird dessen Speichernummer Pn (P1, P2, usw.) am unteren Rand der Seite angezeigt.

## 9 Einstellungen

Alle Parameter für das DC 315 C stehen im Einstellungsmenü zur Verfügung.

Optionen im Einstellungsmenü:

- Equaliser
- Network
- Time/Date
- Language
- Factory Reset
- Software update
- Software Upgrade
- Setup Wizard
- Info
- Backlight

### 9.1 Equaliser

Es stehen mehrere voreingestellte EQ-Modi zur Verfügung, u.a. auch eine benutzerdefinierte Einstellung („My EQ“).

Um eine EQ-Einstellung auszuwählen, wählen Sie Menu > System settings > Equaliser.

Sie können dann aus einer Vielzahl voreingestellter Modi und „My EQ“ auswählen.

Die letzte Option „My EQ profile setup“ ermöglicht Ihnen, Ihre eigenen Einstellungen für die „My EQ“-Option festzulegen, wie benutzerdefinierter Bass-, Tiefen- und Höhen-Einstellungen.

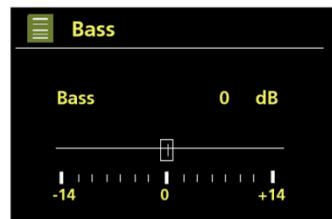
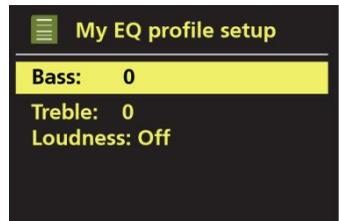

## 9.2 Netzwerk

- Netzwerk-Assistent
- PBC WLAN-Einrichtung
- Einstellungen anzeigen
- WLAN-Region
- Manuelle Einstellungen
- Netzwerkprofil

Das DR 315 C ist mit allen herkömmlichen Netzwerk-Protokollen und Verschlüsselungsmethoden kompatibel, einschließlich Wi-Fi Protected Setup (WPS).

Um das DR 315 C mit Ihrem Netzwerk zu verbinden, benötigen Sie Folgendes:

- Einen drahtlosen WLAN-Router mit Passphrase-Schlüssel, sofern eingerichtet.

Zur Auswahl eines Netzwerkes verwenden Sie entweder den Netzwerk-Assistenten oder die manuellen Einstellungen.

### 9.2.1 Netzwerk-Assistent

Dieser führt Sie durch die notwendigen Schritte, um sich mit einem Netzwerk zu verbinden. Dies wird auch automatisch als Teil des Einrichtungs-Assistenten ausgeführt. Die angebotenen Seiten und Optionen hängen von der Art des Netzwerks und dem verwendeten Netzwerkschutz ab.

#### Auswahl eines Netzwerkes

Wenn der Netzwerk-Assistent ausgewählt wurde, scannt das DR 315 C automatisch nach verfügbaren Drahtlosnetzwerken und zeigt eine Liste von SSIDs (Service Set Identifier) für die Netzwerke an. Diese Optionen, die mit WPS in Klammern beginnen, zeigen verschlüsselte Netzwerke an, die Wi-Fi Protected Setup (WPS) Optionen anbieten. Weitere Informationen finden Sie in Abschnitt 8.2.2 WPS Einrichtung (Wi-Fi Protected Setup).

Das DR 315 C speichert die Anmeldeinformationen für die letzten vier Drahtlosnetzwerke, mit denen es sich verbunden hat und stellt automatisch eine Verbindung zu ihnen her, wenn sie verfügbar sind. Wenn eine Verbindung zu einem Netzwerk vorübergehend unterbrochen ist, stellt das DR 315 C die Verbindung automatisch wieder her.

#### WLAN-Netzwerk (SSID)

Wählen Sie ein Netzwerk aus der Liste aus.

Wenn es sich um ein offenes (unverschlüsseltes) Netzwerk handelt, verbindet sich das DR 315 C und es sind keine weiteren Details erforderlich, siehe „Abschluss“ weiter unten.



#### Standardverschlüsseltes Netzwerk

Wenn ein drahtloses Netzwerk geschützt ist, wird Ihnen die nächste Seite angezeigt, um den Netzwerkschlüssel oder die Passphrase einzugeben.

Zur Eingabe des Netzwerkschlüssels (Passphrase), heben Sie den entsprechenden Buchstaben hervor und drücken, um jedes Zeichen nacheinander auszuwählen. Durch die Auswahl der einzelnen Zeichen wird der Schlüssel aufgebaut und in dem Feld am oberen Rand der Anzeige dargestellt.

Die drei Optionen – Rücktaste, OK und Abbrechen sind in der Auswahlsschleife enthalten. Auf sie kann durch die Verwendung des TUNE-Reglers oder der Navigationstasten auf der Fernbedienung zugegriffen werden, die die Auswahlmarkierung verschieben.

Das DR 315 C verbindet sich mit dem ausgewählten Netzwerk.

Sollte die Verbindung fehlschlagen, kehrt das DR 315 C für eine Wiederholung zu der vorherigen Seite zurück. Um den Vorgang zu beenden, verwenden Sie die Taste „BACK/MENU“.

Wenn die Netzwerkverbindung unterbrochen wird, verbindet sich das DR 315 C automatisch neu.



## 9.2.2 PBC WLAN-Einrichtung (WPS-Einrichtung)

Mit PBC WLAN (WPS) verschlüsselte Netzwerke werden durch „[WPS]“ am Anfang des Netzwerknamens identifiziert. Wählen und befolgen Sie die Anleitungen. Weitere Informationen zur Einrichtung eines mit WPS verschlüsselten Netzwerks finden Sie in den Anleitungen zu Ihrem WPS-Router.

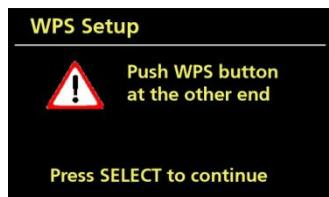

## 9.2.3 Einstellungen anzeigen

Zeigt die Einstellungsdetails der aktuellen Netzwerkeinrichtung an, einschließlich:

- Aktive Verbindung
- MAC-Adresse
- WLAN-Region
- DHCP
- SSID
- IP-Adresse
- Subnetzmaske
- Gateway-Adresse
- Primärer DNS
- Sekundärer DNS

## 9.2.4 WLAN-Region

Zeigt eine Liste mit Regionen zur Konfiguration des entsprechenden WLAN-Verhaltens des DR 315 C an. Wählen Sie die entsprechende Region für den Standort, an dem das DR 315 C verwendet wird.

## 9.2.5 Manuelle Einstellungen

Eine andere Option für die Anzeige und manuelle Änderung der Netzwerkeinstellungen besteht unter Menu > System settings > Network > (z. B. ein Drahtlosnetzwerk einrichten). Benutzer mit Netzwerkerfahrung können diese Optionen für die Diagnose und Behebung von Netzwerkproblemen hilfreich finden.

- Drahtlos
- DHCP aktivieren/deaktivieren

## 9.2.6 Netzwerkprofil

Hierdurch wird eine Liste aller Netzwerke angezeigt, die das DR 315 C speichert (bis zu 4). Eine Anzeige der registrierten Netzwerke ist über Menu > System settings > Network > Network profile möglich. Von hier aus können Sie unerwünschte Netzwerke durch Drehen und Drücken des TUNE-Reglers löschen.

## 9.3 Uhrzeit/Datum

Menüoptionen Uhrzeit/Datum:

- Set Time/Date
- Auto Update
- Set Format
- Set timezone
- Daylight savings

### 9.3.1 Uhrzeit/Datum einstellen

Datum und Uhrzeit werden im Format TT-MM-JJJJ und HH:MM AM/PM angezeigt, wobei der erste Wert, TT, aktiviert ist (blinkt).

Verwenden Sie den Tune-Regler zum Einstellen der einzelnen Werte. Nachdem ein Wert durch Drücken des Tune-Reglers festgelegt wurde, wird der nächste Wert für die Einstellung aktiviert.



### 9.3.2 Automatisches Update (über DAB, UKW oder Netzwerk)

Das automatische Update funktioniert mit Daten, die über DAB, UKW oder das Internet gesendet werden. Die Uhr wird nur im entsprechenden Modus aktualisiert. Daher empfiehlt es sich, einen Modus auszuwählen, den Sie regelmäßig verwenden. **DAB** und **UKW** nutzen über das Radio gesendete Zeitsignale.

**Netzwerk** nutzt Zeitsignale, die von dem Internetradioportal „Frontier Silicon“ gesendet werden, wenn sich das Gerät in einem Modus befindet, in dem es mit einem Netzwerk verbunden ist.

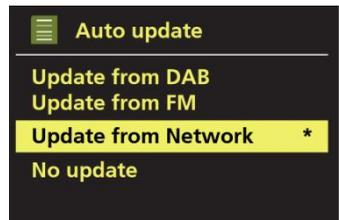

1. Wählen Sie „Update from DAB“, „Update from FM“, „Update from Network“ oder „No

Update“ aus.

2. Wenn Sie über ein Netzwerk aktualisieren, legen Sie Ihre Zeitzone fest.
  3. Wenn Ihr Land Sommerzeit verwendet, kann die automatisch über das Netzwerk aktualisierte Zeit um eine Stunde abweichen. Wenn die Sommerzeit in Kraft ist, aktivieren Sie bitte die Sommerzeit-Option, um den Zeitunterschied zu korrigieren.
- Das DR 315 C führt automatisch ein Update von der ausgewählten Quelle aus, wenn Zeitinformationen verfügbar sind.

### 9.3.3 Format einstellen

Erlaubt Ihnen das Umschalten zwischen 12 und 24-Stunden-Anzeige.

## 9.4 Sprache

Die Standardsprache ist Deutsch. Um die Sprache zu ändern, wählen Sie Menu > System settings > Language > und wählen dann Ihre Sprache aus.

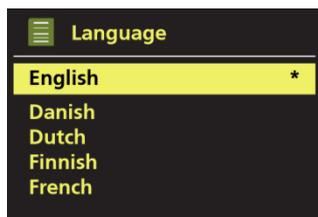
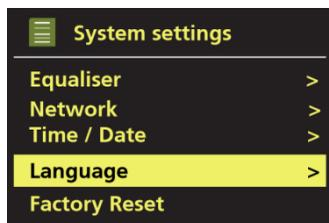

## 9.5 Rückstellung auf die Werkseinstellung

Ein Zurücksetzen auf die Werkseinstellungen setzt alle Benutzereinstellungen auf die Standardwerte zurück. Daher gehen Uhrzeit/Datum, Netzwerkkonfiguration und Senderspeicher verloren. Die aktuelle Softwareversion des Radios wird jedoch beibehalten, wie auch die Registrierung mit dem Internetradiportal. Die Favoriten des Internetradios bleiben daher erhalten, es sei denn, Sie registrieren Ihr Radio erneut mit einem anderen Konto auf der Internetseite des Portals.

Um ein Zurücksetzen auf die Werkseinstellungen auszuführen, wählen Sie Menu > System settings > Factory reset > Proceed > Yes.

## 9.6 Software-update

Von Zeit zu Zeit stellt Frontier Silicon Software-Aktualisierungen mit Fehlerbehebungen und/oder zusätzlichen Funktionen zur Verfügung. Sie können entweder manuell prüfen oder festlegen, dass das DR 315 C in regelmäßigen Abständen automatisch auf Aktualisierungen überprüft (dies ist die Standardeinstellung).

Wenn das DR 315 C erkennt, dass neue Software verfügbar ist, werden Sie gefragt, ob Sie die Aktualisierung durchführen möchten. Wenn Sie zustimmen, wird die neue Software heruntergeladen und installiert. Nach einer Software-Aktualisierung werden alle Benutzereinstellungen beibehalten.

**VORSICHT:** Stellen Sie vor Beginn einer Software-Aktualisierung sicher, dass das DR 315 C an einem stabilen Netzanschluss angeschlossen ist. Wenn das Gerät während eines Software-Updates von der Stromversorgung getrennt wird, kann es dauerhaft beschädigt werden.

Um die automatische Überprüfung zu aktivieren oder zu deaktivieren, wählen Sie die Einstellung unter Menu > System settings > Software update > Auto-check.



## 9.7 Einrichtungs-Assistent

Dadurch können Sie den Einrichtungs-Assistenten jederzeit ausführen. Der Assistent führt Sie in folgender Reihenfolge durch die grundlegenden Einstellungen:

1. Date/Time – Format einstellen
2. Auto update – Auswahl der Update-Quelle für die Uhr oder „No Update“.
3. Set Time/Date (dieser Schritt ist nur dann erforderlich, wenn die Option „No Update“ unter „Auto update“ ausgewählt wurde)
4. Der Netzwerk-Assistent wird automatisch ausgeführt (siehe auch Abschnitt 8.2.1 Netzwerk-Assistent).  
Sobald Sie mit einem Netzwerk verbunden sind, ist der Assistent abgeschlossen.

## 9.8 Info

Zeigt Einzelheiten des aktuellen Systems, einschließlich:

- SW Version: Softwareversionsnummer
- Radio ID: Eindeutiger Code, der für die Identifizierung dieses bestimmten Radiogerätes verwendet wird.
- Friendly name: (Name, mit dem das Radio in einem Netzwerk identifiziert wird)

## 9.9 Hintergrundbeleuchtung

Die Anzeige des DR 315 C kann im Bereitschaftsmodus (Standby) für das Abdunkeln nach einer bestimmten Zeitdauer (Timeout) eingestellt werden. Diese Option erlaubt Ihnen, die Zeitdauer und die Helligkeitseinstellungen eingeschaltet und im Stand-by-Modus festzulegen.

- **Timeout** - An, 10 Sek., 20 Sek., 30 Sek., 45 Sek., 60 Sek., 90 Sek., 120 Sek. und 180 Sek. stehen zur Verfügung.
- **Power-on level** - Hoch, Mittel und Niedrig stehen zur Verfügung.
- **Standby level** - Mittel und Niedrig stehen zur Verfügung.



## 10 Internetradiomodus

Das DR 315 C kann über eine Breitband-Internetverbindung Tausende von Radiostationen und Podcasts aus der ganzen Welt wiedergeben. Wenn Sie den Internetradiomodus auswählen, verbindet sich das DR 315 C mit dem Internetradiportal Frontier Silicon, um eine Liste mit Sendern zu erhalten, die in verschiedene Kategorien wie Land, Beliebtest und Genre untergliedert ist. Sobald Sie einen Sender ausgewählt haben, verbindet sich das DR 315 C direkt mit diesem Sender.



Das Portal ermöglicht auch mehrere Listen der beliebtesten Sender, die Sie personalisieren können, z. B. Andys Stationen, Jos Favoriten, Talkshows. Um die Favoriten-Funktion zu verwenden, registrieren Sie Ihr Radio auf der Internetseite des Portals wie in Abschnitt 9.6 „Internetradio-Portalanmeldung“ beschrieben. Sollten Sie mehrere Frontier Silicon Radios besitzen, können Sie alle mit dem selben Konto registrieren, sodass jedes Radio Zugriff auf Ihre Favoritenlisten hat. Favoriten können direkt über das DR 315 C oder über den Webbrowser eines beliebigen Computers hinzugefügt werden.

Um den Internetradiomodus aufzurufen, drücken Sie entweder MODE, bis auf der Anzeige „Internetradio“ erscheint, oder wählen Sie Menu > Main menu > Internet Radio.

Sie haben mehrere Möglichkeiten, um einen Sender auszuwählen:

1. Senderspeicher
2. Zuletzt gehört

Wenn der Internetradiomodus beginnt, wird der zuletzt gehörte Sender ausgewählt. Um einen anderen kürzlich gehörten Sender auszuwählen, wählen Sie Menu > Last listened und dann einen der aufgeführten Sender. Die aktuellsten Sender werden oben in der Liste angezeigt.

3. Über das Portal über Menu > Station list > Stations.

Einschließlich:

- **Location** – Sender basierend auf seinem Standort finden.
- **Genre** – Sender suchen, die die Art von Musik senden, die Sie mögen.
- **Search stations** – Suche nach einem Sendernamen.
- **Popular stations** – Listet die beliebtesten, meist gehörten Sender im Internet auf.
- **New stations** – Listet die neuesten Sender auf.

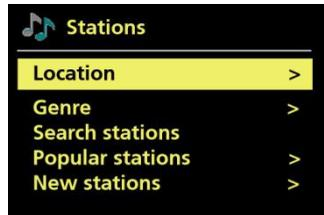
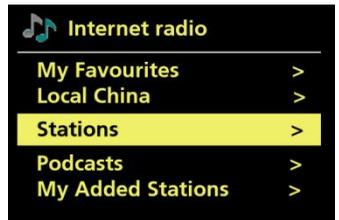
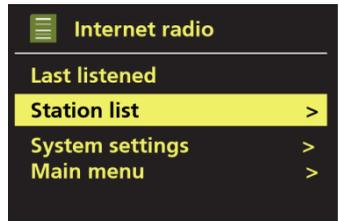
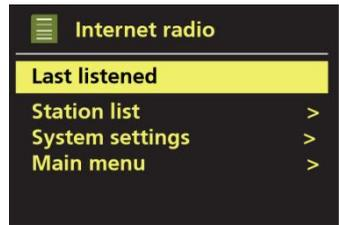

## 10.1 Favoriten

Favoriten werden in dem Internetradioportal gespeichert. Bevor Sie ein Konto auf dem Portal über dessen Weboberfläche einrichten, sind die Favoriten ausschließlich dem Radio zugeordnet, von dem aus Sie diese angelegt haben. Nachdem Sie ein Portalkonto eingerichtet haben, werden alle Favoriten von Ihren verschiedenen Radios in eine kombinierte Favoritenliste zusammengeführt. Diese kombinierte Liste steht Ihnen auf allen Radios Ihres Kontos zur Verfügung.

Um einen Sender als Favoriten zu speichern, halten Sie den TUNE-Regler gedrückt, bis die Anzeige „Favourite added“ angezeigt. Der Sender wird in der Standard-Favoritenliste angezeigt.

Um einen Favoriten auszuwählen, wählen Sie Menu > Station list > My favourites > [Favourites list] > [Station].

## 10.2 Durchsuchen

Um Internetsendungen zu durchsuchen, wählen Sie Menu > Station list >. Durchsuchen Sie die Menüs, um eine entsprechende Sendung zu finden. Zum Beispiel: Auswählen von Sendern.

Wenn das Sendermenü angezeigt wird, wählen Sie Genre.

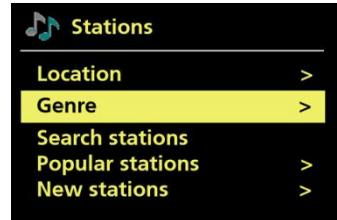

Um das Genre-Menü anzuzeigen, wählen Sie Blues.



Das Blues-Menü ermöglicht Ihnen, einen Sender aus einer kompletten Liste spezieller Länder auszuwählen.

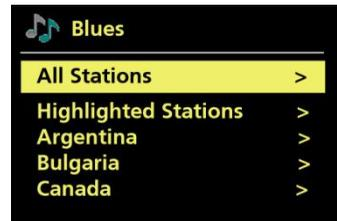

Wählen Sie einen Radiosender, passen Sie diesen Sender aus der Liste an.



### 10.3 Suche

Sie können die Internetsendungen auch nach Sendern oder Podcasts mit bestimmten Stichworten im Titel suchen.

Für die Suche wählen Sie Menu > Station list > Stations > Search stations.

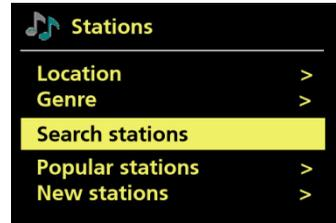

Geben Sie ein Stichwort ein, indem Sie die Zeichen auswählen und dann auf OK drücken. Die Seiten für Sucheinträge ähneln in der Bedienung der Seite für die Eingabe der WLAN-Passphrase.

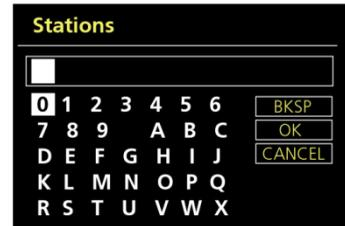

Wählen Sie eine Sendung aus der Liste aus. Für Podcaste besteht die Möglichkeit, eine bestimmte Episode auszuwählen.



### 10.4 Meine hinzugefügten Sender

Auch wenn das Internetradiportal Tausende von Sendern enthält, möchten Sie eventuell nicht aufgeführte Sender hören. Über das Portal können Sie Ihre eigenen Sender hinzufügen. Diese hinzugefügten Sender erreichen Sie über das DR 315 C durch die Auswahl von Menu > Station list > My Added Stations > [Station].

### 10.5 Informationen zur aktuellen Wiedergabe

Während ein Stream abgespielt wird, zeigt die Seite den Namen und die Beschreibung des Streams an. Wenn Informationen zum Künstler und Titel verfügbar sind, werden diese ebenfalls angezeigt. Zur Anzeige weiterer Informationen drücken Sie INFO. Jedes Mal, wenn Sie INFO drücken, wird die nächste Gruppe von Informationen angezeigt:

- Künstler und Titelnamen (Standard, wenn verfügbar)
- Senderbeschreibung
- Sendergenre und Länderanzeige
- Signalzuverlässigkeit
- Bitrate, Codec und Abtastrate

- Wiedergabepuffer
- Heutiges Datum

Außerdem wird das Stationscover dargestellt. Mit der Eingabetaste wechseln Sie zwischen Vollbild und minimierter Ansicht.

## 10.6 Internetradio-Portalanmeldung

Die Webseite des Silicon Internetradioportals ermöglicht Ihnen, Ihre Favoritenlisten zu organisieren und Internetradio über einen Computer zu hören.

Access global stations  
Personalise favourites  
Search. Browse. Find.

Playing  
Radio Horis  
128 K  
Segavibes faya av

Mark's radio

Station name	Location	Genre	Stream
2 Ten FM	Reading United Kingdom	Electronica	WMA 128K
BBC Radio 2	London United Kingdom	Variety	RealPlayer 44K
Capital Radio	London United Kingdom	Top 40	WMA 128K
Virgin Radio	London United Kingdom	Pop	MP3 128K
On Air Power	Internet Only	World Asia	MP3 128K
Antenna Uno	Catania Italy	Dance	MP3 96K
BBC Radio 1	London United Kingdom	Top 40/Dance/Rock	RealPlayer 16K
Radio Dzair	Internet Only	World Middle East	MP3 128K
108 Xtra	United Kingdom	Electronica	MP3 256K
Capital FM 98.4	Nairobi Kenya	Pop	WMA 20K
BBC R5LiveSportX International	London United Kingdom	Sports	WMA 48K
Classic FM	London United Kingdom	Classical	WMA 128K

Um Ihr DR 315 C mit dem Portal zu registrieren, wechseln Sie, wie in Abschnitt 9 beschrieben, in den Internetradiomodus.

Holen Sie sich dann einen eindeutigen Zugangscode für das Portal über die Auswahl von Menu > Station list > Help > Get access code > Access code.

Get access code

Access code

P69KF6E

**Hinweis:** Der angezeigte Zugangscode ist nur für einige Minuten gültig. Wenn Sie Ihr Radio nicht innerhalb des Zeitfensters registrieren, müssen Sie den obigen Schritt wiederholen, um einen neuen Zugangscode zu erhalten und die Registrierung zu wiederholen. Verwechseln Sie nicht den Zugangscode für das Portal mit der Radio-ID

(von Menu > System settings > Info).

Besuchen Sie die Internetseite des Portals.

Wenn dies Ihr erster Besuch des Portals ist, registrieren Sie sich für ein neues Konto, indem Sie die folgenden Informationen eingeben:

- Zugangscode,
- Ihre E-Mail-Adresse,
- Passphrase,
- Radiomodell (DR 315 C)

Wenn Sie bereits über ein Konto verfügen und ein zusätzliches Radio hinzufügen möchten, melden Sie sich an Ihrem Konto an und wählen My preferences > Add another Wi-Fi radio aus.

Sobald Ihr Radio mit dem Portal registriert ist, können Sie die Internetradio-Favoriten und hinzugefügten Senderfunktionen sofort verwenden.

## 11 Musicplayer-Modus

Der Musicplayer-Modus von dem Computer oder der Festplatte in Ihrem lokalen Netzwerk gibt Audiodateien wie MP3, AAC, WMA oder FLAC usw. wieder.



Um den Internetradiomodus aufzurufen, drücken Sie entweder MODE bis auf der Anzeige „Music player“ erscheint oder wählen Sie [Menu] > Main menu > Music player.

Sobald Sie sich im Musicplayer-Modus befinden, drücken Sie MENU und wählen dann „Shared media“ aus.



Wenn Sie bereits eine Musikdatei wiedergeben, können Sie auch BACK anstatt MENU drücken, um schnell zu dem zuletzt besuchten Zweig der Menüstruktur zurückzukehren. Zum Beispiel Titel 1 eines Albums über das Durchsuchen der freigegebenen Medien hören, wie in nachfolgendem Abschnitt 11.1 beschrieben.

Betätigen von BACK würde Sie zu der Titelliste für das Album zurückbringen. Erneutes betätigen von BACK würde alle verfügbaren Alben desselben Künstlers auflisten. Erneutes betätigen von BACK würde alle Album-Künstler auflisten, und so weiter.

Um sich durch die Titel zu bewegen, können Sie ◀◀ und ▶▶ benutzen. Zum schnellen Rück- oder Vorlauf zum vorherigen oder nächsten Titel gedrückt halten.

## 11.1 Freigegebene Medien (von UPnP Media-Server)

Drücken Sie im Musicplayer-Modus MENU und wählen dann „Shared media“ aus. Wenn Sie die freigegebenen Medien eingerichtet haben (für Details siehe Abschnitt 7.6 „Einrichten eines Musik-Servers“), sollten Sie einen Eintrag <Computername>: <Name der freigegebenen Medien> sehen, z. B. JB-Laptop: Audio. Gibt mehr als ein Computer Medien frei, so werden die Alternativen aufgeführt. Wählen Sie die freigegebenen Medien zur Wiedergabe.

Von diesem Punkt an werden die Menüs von dem Server der freigegebenen Medien (in der Regel Windows Media Player) generiert. Das erste Menü zeigt eine Liste der Medientypen, z. B. Music, Video, Pictures und Playlists.

Dort befindet sich auch eine Suchfunktion, die Titel auf ähnliche Weise findet, wie die Internetradiosuche, wie in Abschnitt 9.3 beschrieben.

In dem Musikmenü gibt es zahlreiche Möglichkeiten für die Auswahl von Titeln. Wählen Sie eine der Optionen, um die Musik zu finden, die Sie gerne hören möchten.



Wenn Sie einen Titel gefunden haben, den Sie abspielen möchten, drücken Sie Eingeben. Ein kurzes Drücken gibt den Titel sofort wieder und ein langes Drücken fügt den Titel zu „My Playlist“ hinzu. Sie können der „My Playlist“ auch ganze Alben hinzufügen.

Wiedergabelisten, die Sie auf Ihrem Server für freigegebene Medien erstellt haben, können über die Wiedergabelistenoption im Menü der freigegebenen Medien abgerufen und wiedergegeben werden.

## 11.2 Wiedergabeliste

Das DR 315 C besitzt eine Warteschlange von bis zu 500 Titeln in der Wiedergabeliste. Titel in der Wiedergabeliste können aus einer Mischung von verschiedenen (verfügbaren) UPnP-Servern bestehen. Um die Wiedergabeliste zu verwalten, wählen Sie [Menu] > My playlist.



- Um Wiedergabelisten anzuzeigen, blättern Sie durch Drehen des TUNE-Reglers. UPnP-Titel zeigen ihre Titelnamen an.



- Um einen Titel aus der Wiedergabeliste zu löschen, halten Sie den TUNE-Regler gedrückt und bestätigen dann mit YES.

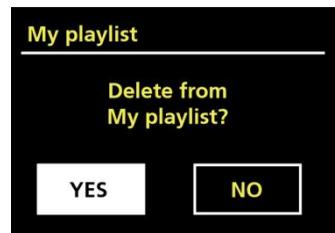

Wenn Sie einen Titel/Ordner oder ein Album für die sofortige Wiedergabe auswählen (ohne die Wiedergabeliste zu verwenden), wird die Wiedergabeliste beibehalten. Die Wiedergabeliste wird auch während des Standby beibehalten.

### 11.3 Wiederholen/Zufällige Reihenfolge

Sie können zwischen **repeat play** und **shuffle play** wählen, um Titel zu wiederholen oder diese in zufälliger Reihenfolge wiederzugeben.

### 11.4 Server entfernen

Von Zeit zu Zeit kann es notwendig sein, Server, vor deren Namen ein Fragezeichen angezeigt wird, aus der Liste der Server zu entfernen. Zum Beispiel wenn das Gerät mit einem neuen Netzwerk verbunden oder ein „Wake-on-LAN“-Server aus dem aktuellen Netzwerk entfernt wird.

Um diese Funktion auszuführen, gehen Sie zu [Menu] > **Prune servers** > **Yes**.

### 11.5 Informationen zur aktuellen Wiedergabe

Während ein Titel abgespielt wird, zeigt die Seite den Namen und die Beschreibung des Titels an (UPnP). Es gibt auch eine Statusanzeige mit Zahlen für die bereits wiedergegebene Zeit und die Gesamtlänge des Titels. Am unteren Rand der Seite zeigt ein Symbol, je nach Quelle, UPnP an. Zur Anzeige weiterer Informationen drücken Sie INFO.



Jedes Mal, wenn Sie INFO drücken, wird die nächste Gruppe von Informationen angezeigt:

- UPnP: Statusanzeige der Wiedergabe (Standard), Künstler, Album, Bitrate/Codec/Abtastrate, Wiedergabepuffer, Datum.

### 11.6 Einrichten eines Musikservers

Damit Sie mit dem DR 315 C Musikdateien von einem Computer wiedergeben können, muss der Computer eingerichtet werden, um Dateien oder Medien freizugeben. Die UPnP-Medienfreigabe ermöglicht Geräten wie dem DR 315 C, Musik aus einer gemeinsamen Medien-Sammlung abzuspielen und durch verschiedene Menüs, wie z.B. Interpret, Album oder Genre zu navigieren. Wenn Sie ein geeignetes Server-System wie z. B. einen PC mit Windows Media Player 10 oder höher (WMP) betreiben, und Ihre Musikbibliothek gut gekennzeichnet ist, empfiehlt sich die Verwendung der Medienfreigabe. Nur der UPnP-Server muss eingerichtet werden.

## 11.7 Medienfreigabe mit Windows Media Player

Der häufigste UPnP-Server ist der Windows Media Player (10 oder höher). Alternativ können andere UPnP-Plattformen und Server verwendet werden. Zum Einrichten des WMP für die Medienfreigabe führen Sie die folgenden Schritte aus:

1. Vergewissern Sie sich, dass der Computer über eine Verbindung zum Netzwerk verfügt.
2. Vergewissern Sie sich, dass Ihr Radio eingeschaltet und mit demselben Netzwerk verbunden ist.
3. Fügen Sie der Medienbibliothek des WMP die Audiodateien und -ordner hinzu, die Sie für das DR 315 C freigeben möchten (Library > Add to Library...).
4. Aktivieren Sie im WMP die Medienfreigabe (Library > Media sharing...).

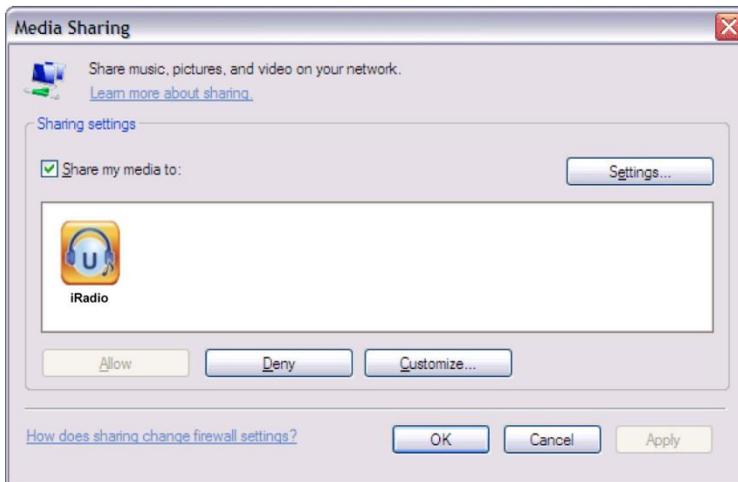

Stellen Sie sicher, dass das Radio Zugriff auf die freigegebenen Medien hat, indem Sie es auswählen und auf „Zulassen“ klicken. In den Einstellungen können Sie auch einen Namen für die freigegebenen Medien festlegen. Klicken Sie auf OK, um das Dialogfeld zu schließen.

Der PC ist jetzt bereit, die Musik zum Radio zu streamen. Der WMP UPnP-Dienst läuft im Hintergrund. Es besteht keine Notwendigkeit, den WMP ausdrücklich zu starten.

## 11.8 Verwenden von „Play To“, um in Windows 7 Medien zu streamen

Eine der neuen Windows 7-Funktionen umfasst eine Funktion namens „Play To“. Mit dieser können Sie mit Ihrem Windows 7-PC das DR 315 C für die Medienwiedergabe steuern und als Universalfernbedienung für Ihre Mediensammlung verwenden.

## 11.9 Verwenden von „Play To“ im Windows Media Player

Der Windows Media Player erleichtert die Medienverwaltung, das Auffinden von Titeln zur Wiedergabe und öffnet „Play To“. Gehen Sie folgendermaßen vor, um Elemente auszuwählen, die Sie wiedergeben möchten:

1. Klicken Sie auf „Start“, „Alle Programme“ und dann auf „Windows Media Player“.
2. Wenn der Player bereits geöffnet ist und sich im Modus „Aktuelle Wiedergabe“ befindet, klicken Sie auf die Schaltfläche „Zur Bibliothek wechseln“ in der rechten oberen Ecke des Players.
3. Wenn der Listenbereich geschlossen oder die Registerkarten „Brennen“ oder „Synchronisieren“ offen sind, klicken Sie auf die Registerkarte „Wiedergabe“.
4. Finden Sie die Elemente, die Sie in der Player-Bibliothek wiedergeben möchten und ziehen Sie die Elemente aus dem Detailbereich in den Listenbereich.
5. Klicken Sie oben in dem Listenbereich auf die Schaltfläche „Play To“. Klicken Sie auf das Gerät in Ihrem Netzwerk, das die Medien empfangen wird.
6. In dem Dialogfeld „Play To“ verwenden Sie die Wiedergabesteuerung, um den Medienstream wiederzugeben, zu pausieren oder anzuhalten und um zum nächsten oder vorherigen Titel in der Liste zu wechseln.

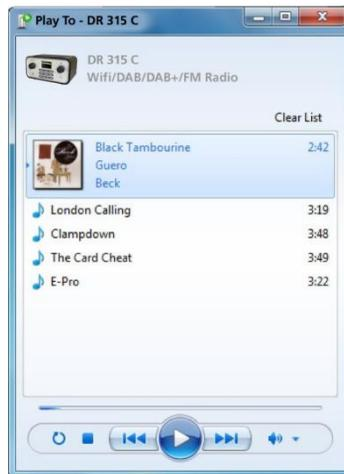

## 12 DLNA-Funktion

Neben UPnP unterstützt das DR 315 C auch die DLNA-Funktion. Sie können Musikdateien von einem PC oder Android Handy freigeben und Ihren PC, Ihr Android Handy/iPhone/iPad für die Steuerung der Musikwiedergabe auf dem DR 315 C zu steuern (es ist nicht erforderlich, jede Wiedergabe auf dem DR 315 C zu steuern). Suchen und installieren Sie eine kostenlose oder gewerbliche DLNA-App von Google Play oder dem Apple Store für Ihr Android-Gerät, Tablet oder iPhone/iPad. Es wird empfohlen **Bubble UPnP** zu verwenden (eine Anleitung zur Verwendung des App finden Sie auf Seite 153).

- Bei Verwendung der DLNA-Musik-Streaming-Funktion auf dem DR 470 können Sie nur die Lautstärke über das Gerät einstellen und es ausschalten (Stand-by-Modus). Die Steuerung der anderen Funktionen ist beschränkt.
- Stoppen Sie DLNA auf dem PC, Smartphone oder Tablet, bevor Sie das DR 470 wieder mit seinen eigenen Bedienelementen steuern.

## 13 DAB-Radiomodus

Der DAB-Radiomodus empfängt DAB/DAB+ Digitalradio und zeigt Informationen über den Sender, den Stream und den abgespielten Titel.

Um den DAB-Modus aufzurufen, drücken Sie entweder MODE, bis auf der Anzeige „DAB Radio“ erscheint, oder wählen Sie [Menu] > Main menu > DAB.



### 13.1 Sendersuche

Wenn Sie den DAB-Radiomodus zum ersten Mal auswählen, oder wenn die Liste der Sender leer ist, führt das DR 315 C automatisch einen vollständigen Scan aus, um zu sehen, welche Sender verfügbar sind. Eventuell müssen Sie aus einem der folgenden Gründe zur Aktualisierung der Senderliste einen Scan manuell ausführen:

- Verfügbare Sender ändern sich gelegentlich.
- Wenn der Empfang bei der ursprünglichen Sendersuche nicht gut war (zum Beispiel, wenn die Antenne nicht ausgefahren war); dies kann sich in einer leeren oder unvollständigen Liste an verfügbaren Sendern äußern.
- Wenn Sie einen schlechten Empfang einiger Sender haben (plätschern), möchten Sie möglicherweise nur Sender mit einer guten Signalstärke auflisten.

Um einen manuellen Scan zu starten, wählen Sie [Menu] > Scan.

Wenn die Sendersuche abgeschlossen ist, zeigt das Radio eine Liste von verfügbaren Sendern an.

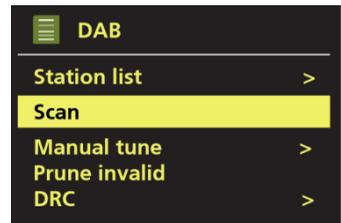
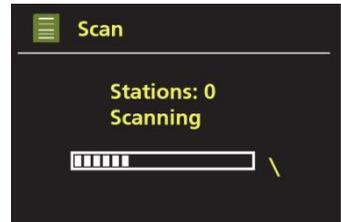

Ein Fragezeichen vor einem Sender in einer Liste zeigt an, dass der Sender derzeit nicht verfügbar ist. Abhängig von der Ursache, kann der Signalverlust nur vorübergehend sein.

Sender, die voraussichtlich nicht wieder verfügbar sein werden (wenn Sie sich zum Beispiel aus dem Sendebereich des Senders bewegt haben), können aus der Senderliste entfernt werden.

Um einen aufgeführten, jedoch nicht verfügbaren Sender zu entfernen, wählen Sie [Menu] > Prune invalid.

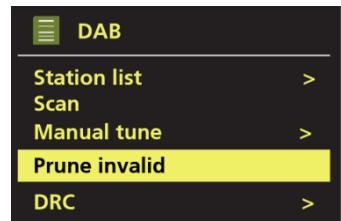

## 13.2 Informationen zur aktuellen Wiedergabe

Während der Stream abgespielt wird, zeigt die Seite seinen Namen und DLS (Dynamic Label Segment) Informationen an, die von dem Sender ausgestrahlt werden, und bietet Echtzeit-Informationen wie Programmname, Titel und Kontaktdaten. Stereo-Sendungen werden mit einem Symbol an der Seitenoberkante angezeigt. Zur Anzeige weiterer Informationen drücken Sie INFO.

Jedes Mal, wenn Sie die Taste INFO drücken, wird eine andere Gruppe von Informationen angezeigt: DLS-Text, Programmtyp, Ensemblename/Frequenz, Signalstärke/Fehlerrate, Bitrate/Codec/Kanäle, Datum und DL Plus (falls vorhanden).

Außerdem wird die DAB Slideshow angezeigt. Sie wechseln zwischen minimierter Ansicht und Vollbild mit einem Druck auf die Eingabetaste.



## 13.3 Einstellungen

### Komprimierung des Dynamikbereichs (DRC)

Einige DAB-Sender bieten Dynamikbereich-Kompression (DRC) an. Diese Funktion erlaubt Radios den Dynamikbereich eines ausgehenden Audio-Streams zu komprimieren, sodass leise Töne lauter und laute Töne leiser übertragen werden. Dies kann nützlich sein, wenn Sie Musik mit einem hohen Dynamikbereich in einer lauten Umgebung hören (zum Beispiel klassische Musik).

Um DRC auf dem DR 315 C zu ändern, wählen Sie [Menu] > DRC >. Die Möglichkeiten umfassen:

- DRC high
- DRC low
- DRC off

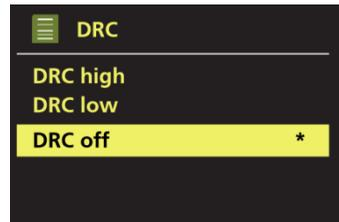

## 13.4 Senderreihenfolge

Sie können die Reihenfolge der DAB-Senderliste alphanumerisch, nach Ensemble oder nach Gültigkeit auflisten lassen. Die Ensembleliste gruppiert Sender, die auf dem gleichen Ensemble ausgestrahlt werden, zum Beispiel BBC oder Südwales Lokal. Gültigkeit listet zuerst gültige Sender auf, alphanumerisch, dann Off-Air-Sender.

Um die Senderreihenfolge zu ändern, wählen Sie [Menu] > Station order >, dann Alphanumeric, Ensemble oder Valid.

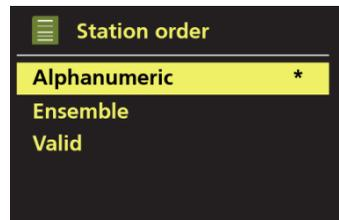

## 14 UKW-Radiomodus

Der UKW-Radiomodus empfängt analoges Radio im UKW-Band und zeigt RDS (Radio Data System) Informationen über den Sender und die Sendung an (wenn übertragen).

Um den UKW-Modus aufzurufen, drücken Sie entweder MODE, bis auf der Anzeige „FM Radio“ erscheint, oder wählen Sie [Menu] > Main menu > FM.



### 14.1 Auswählen von Sendern

Um einen Sender zu finden, drücken Sie den TUNE-Regler. Wenn das DR 315 C das UKW-Band scannt, beginnt die Frequenzanzeige und sucht in aufsteigender Folge. Alternativ können Sie auf- oder abwärts scannen, indem Sie die Tasten ◀◀ oder ▶▶ gedrückt halten. Durch kurzes Drücken können Sie eine manuelle Abstimmung vornehmen, ebenso wie durch das Drehen des TUNE-Reglers.

**Hinweis:** Der Scan kann so eingestellt werden, dass er nur nach starken Signalen sucht (siehe 12.3 „Einstellungen“). Senderspeicher können, wie unter „Senderspeicher“ beschrieben, gespeichert und wieder aufgerufen werden.

### 14.2 Informationen zur aktuellen Wiedergabe

Während ein UKW-Sender wiedergegeben wird, zeigt die Seite einen der zwei folgenden Datensätze an:

- Wenn RDS-Informationen verfügbar sind, wird standardmäßig der Dienstname (d. h. der Sendername) angezeigt. Wenn Sie INFO drücken, können Sie durch weitere RDS-Informationen blättern. Jedes Mal, wenn Sie INFO drücken, wird ein anderer Satz von Informationen angezeigt: RDS-Radiotext, RDS Programmtyp, Frequenz und aktuelles Datum.
- Wenn keine RDS-Informationen verfügbar sind, wird die aktuell eingestellte Frequenz angezeigt.



## 14.3 Einstellungen

### 14.3.1 Scan-Einstellung

Standardmäßig halten UKW-Scans bei jedem verfügbaren Sender. Dies kann ein schlechtes Signal-Rausch-Verhältnis (Rauschen) von schwachen Sendern bedeuten. Um die Scan-Einstellungen dahingehend zu ändern, dass nur bei Stationen mit guter Signalstärke angehalten wird, wählen Sie [Menu] > Scan setting > Strong stations only? > Yes.

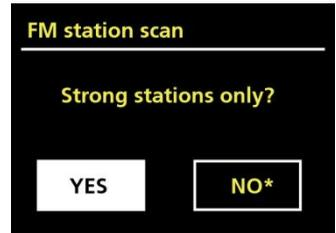

### 14.3.2 Audio-Einstellung

Standardmäßig werden alle Stereosender in Stereo wiedergegeben. Bei schwachen Sendern kann dies zu einem schwachen Signal-Rausch-Verhältnis (Rauschen) führen. Um schwache Sender in Mono wiederzugeben, wählen Sie [Menu] > Audio setting > FM weak reception: Listen in mono only? > Yes.

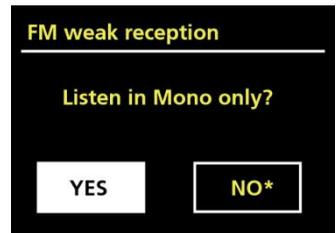

## 15 Aux-In-Modus

Der Aux-Eingangsmodus gibt Audio von einer externen Signalquelle wie beispielsweise einem MP3-Player wieder.

Zur Audiowiedergabe über Aux-In gehen Sie wie folgt vor:

1. Stellen Sie die Lautstärke des DR 315 C und des externen Geräts auf niedrig ein.
2. Schließen Sie das externe Audiogerät am 3,5 mm Aux-Eingang (Stereo) an.
3. Drücken Sie entweder MODE, bis auf der Anzeige „AUX“ erscheint oder wählen Sie [Menu] > Main menu > AUX in.
4. Passen Sie nach Bedarf die Lautstärke des DR 315 C (und ggf. des Audio-Quellgerätes) an.



## 16 Alarme, Schlummerfunktion und Sleptimer

Neben einer Uhr und einem Kalender gibt es zwei vielseitige Weckalarne mit Schlummerfunktion und Schlaffunktion, um das System nach einem festgelegten Zeitraum abzuschalten. Jeder Alarm kann so eingerichtet werden, dass er in einem bestimmten Modus startet.



### 16.1 Alarme

Um einen Alarm einzurichten oder zu ändern, drücken Sie entweder „Alarm“ oder wählen [Menu] > Main menu > Alarms.

Wählen Sie die Alarm-Nummer (1 oder 2), dann konfigurieren Sie die folgenden Parameter:

- **Enable:** Off, Daily, Once, Weekends oder Weekdays.
- **Time:** 00:00 (ggf. anpassen).
- **Modus:** Buzzer, Internet radio, DAB, FM.
- **Senderspeicher:** Last listened oder 1-10.
- **Volume:** 0-32.
- **Save:** Um diese Einstellungen zu speichern und den Alarm einzurichten, scrollen Sie nach unten und wählen Sie **Save**.

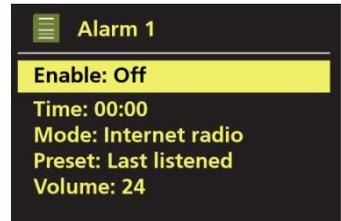

**Hinweis:** Drücken Sie BACK oder Menu, um die Alarm-Einstellungen ohne Speichern zu verlassen; es wird eine Dialogseite mit der Frage angezeigt, ob Sie die Änderungen speichern möchten oder nicht. Die Seite „Aktuelle Wiedergabe“ zeigt den aktiven Alarm mit einem Symbol unten links an. Die Standby-Seite zeigt die aktiven Alarme mit einem Symbol und der Alarmzeit an.

### 16.2 Sleptimer

Um den Sleptimer einzustellen, drücken Sie wiederholt die SLEEP-Taste, um die Einschlafzeitoptionen durchzublättern: **Sleep OFF, 15 MINS, 30 MINS, 45 MINS oder 60 MINS.**

Alternativ wählen Sie [Menu] > Main menu > Sleep und wählen die Einschlafzeitoptionen von dort aus. Sobald Sie eine Einschlafzeit ausgewählt haben, führt das System Sie in das Hauptmenü zurück. Drücken Sie MENU, um zu der Seite „Aktuelle Wiedergabe“ zurückzukehren.

Um einen Sleptimer abzubrechen, wählen Sie aus den Einschlafoptionen „Sleep OFF“, indem Sie eine der beiden oben genannten Methoden verwenden.

**Hinweis:** Eine Einschlafzeit wird automatisch abgebrochen, wenn das DR 315 C in Standby geschaltet wird.

## 17 Garantie und Informationen zum Recycling

Wir sind gesetzlich verpflichtet, jedem Gerät Informationen zur Entsorgung und Garantie, sowie eine EU-Konformitätserklärung mit den Anweisungen für die Verwendung in verschiedenen Ländern beizufügen. Diese Informationen finden Sie auf den folgenden Seiten.

### 2 Jahre Garantie ab Kaufdatum

Der Hersteller/Händler gibt für dieses Produkt zwei Jahre Garantie ab Kaufdatum. Diese Garantie umfasst alle Ausfälle durch defekte Bauteile oder fehlerhafte Funktionen innerhalb der Gewährleistungsfrist, ausgenommen Abnutzung wie leere Batterien, Kratzer auf dem Display, defekte Gehäuse, defekte Antenne und Defekte aufgrund externer Einflüsse wie Korrosion, Überspannung durch unsachgemäße externe Stromversorgung oder die Verwendung ungeeigneter Zubehörteile. Mängel, die durch nicht bestimmungsgemäßen Gebrauch verursacht werden, sind ebenfalls von der Garantie ausgeschlossen.

Wenden Sie sich im Fall eines Garantieanspruches bitte an Ihren Händler. Der Händler repariert oder tauscht das Gerät aus oder er leitet es an ein autorisiertes Service-Center weiter.

Sie können sich auch direkt an unseren Service-Partner wenden. Bitte fügen Sie dem Gerät Ihren Kaufbeleg bei und beschreiben Sie die Fehlfunktion so genau wie möglich.

### EEAG und Recycling



Die europäischen Gesetze verbieten die Entsorgung von alten oder defekten elektrischen oder elektronischen Geräten über den Hausmüll. Zur Entsorgung geben Sie das Gerät zwecks Recycling an eine Sammelstelle in Ihrer Gemeinde. Dieses System wird von der Industrie finanziert und stellt eine umweltgerechte Entsorgung und die Wiederverwertung von wertvollen Rohstoffen sicher.

### Kundendienstanschrift und Technische Hotline (für in Deutschland verkaufte Geräte)

**PST professional support**  
**technologies GmbH Breitscheider**  
**Weg 117a**  
**D - 40885 Ratingen**

Kontaktieren Sie unsere Service-Hotline telefonisch unter **02102 - 1459546** (Standardgebühren für das deutsche Festnetz) oder per E-Mail an [\*\*alan-service@ps-tech.de\*\*](mailto:alan-service@ps-tech.de).

### Konformitätserklärung

Wir erklären hiermit, dass unser Radio den EU-Richtlinien (R&TTE, Niederspannung und EMV) und den Normen (EN 300 328 V1.8.1, EN 301 489-1, EN 301 489-17, EN 60 950-1) entspricht. Die neueste Konformitätserklärung kann jederzeit von <http://service.alan-electronics.de> heruntergeladen werden



Druckfehler vorbehalten.

Die Informationen in diesem Handbuch können ohne Ankündigung geändert werden.

© 2014 Alan Electronics GmbH





# Albrecht DR 315 C

Wifi / DAB / DAB+ / FM Radio



## User Manual

English

# 1 Important Safety Notes

TO PREVENT FIRE OR SHOCK HAZARD, DO NOT USE THIS PLUG WITH AN EXTENSION CORD, RECEPTACLE OR OTHER OUTLET UNLESS THE BLADES CAN BE FULLY INSERTED TO PREVENT BLADE EXPOSURE. TO PREVENT FIRE OR SHOCK HAZARD, DO NOT EXPOSE THIS APPLIANCE TO RAIN OR MOISTURE.

 <p>The lightning flash with arrowhead symbol, within an equilateral triangle is intended to alert the user to the presence of insulated 'dangerous voltage' within the product's enclosure that may be of sufficient magnitude to constitute a risk of electric shock to persons.</p>	<p>WARNING: TO REDUCE THE RISK OF ELECTRIC SHOCK DO NOT REMOVE COVER (OR BACK) , NO USER SERVICEABLE PARTS INSIDE REFER SERVICING TO QUALIFIEDSERVICE PERSONNEL.</p>	<p>The exclamation point within an equilateral triangle is intended to alert the user to the presence of important operating and maintenance (servicing) instructions in the literature accompanying the appliance.</p>
---	--	---

- Read these instructions.
- Keep these instructions.
- Heed all warnings.
- Follow all instructions.
- Do not use this apparatus near water.
- Clean only with dry cloth.
- Do not block any ventilation openings. Install in accordance with the manufacturer's instructions.
- Do not install near any heat sources such as radiators, heat registers, stoves, or other apparatus (including amplifiers) that produce heat.
- Protect the power cord from being walked on or pinched particularly at plugs, convenience receptacles, and the point where they exit from the apparatus.
- Only use attachments / accessories specified by the manufacturer.
- Unplug this apparatus during lightning storms or when unused for long periods of time.
- Refer all servicing to qualified service personnel. Servicing is required when the apparatus has been damaged in any way, such as power-supply cord or plug is damaged, liquid has been spilled or objects have fallen into the apparatus, the apparatus has been exposed to rain or moisture, does not operate normally, or has been dropped.
- This appliance shall not be exposed to dripping or splashing water and no object filled with liquids such as vases shall be placed on the apparatus.
- Do not overload wall outlet. Use only power source as indicated.
- Use replacement parts as specified by the manufacturer.
- The product may be mounted to a wall only if recommended by the manufacturer.
- Upon completion of any service or repairs to this product, ask the service technician to perform safety checks.

## **Welcome**

Thank you for purchasing the Albrecht DR 315 C radio. Your DR 315 C is designed to provide you with hours of music enjoyment with simple, convenient access to thousands of Internet radio stations worldwide and furthermore with DAB, the new DAB + as well as FM and music streaming options. No matter whether you are in Alaska and want to listen to Hawaiian music, or whether you want to listen to classical music, hard rock or jazz the DR315 brings you home the radio station of your choice.

## **2 Table of content**

1	Important Safety Notes.....	40
2	Table of content .....	41
3	Content of package .....	43
4	Before you start .....	43
4.1	Language.....	43
5	Overview of your DR 315 C.....	44
5.1	Front Panel .....	44
5.2	Back Panel .....	45
5.3	Remote control .....	46
6	Screens .....	47
7	Getting started/setup.....	49
7.1	Setup wizard.....	49
8	Operation .....	50
8.1	Menu Navigation .....	50
8.2	Presets.....	52
9	Settings .....	53
9.1	Equaliser.....	53
9.2	Network .....	54
9.2.1	Network Wizard.....	54
9.2.2	PBC Wlan setup (WPS setup).....	55
9.2.3	View Settings .....	55
9.2.4	Wlan region.....	55
9.2.5	Manual settings.....	56
9.2.6	Network profile .....	56
9.3	Time/Date .....	56
9.3.1	Set Time/Date .....	56
9.3.2	Auto update (from DAB, FM or Network) .....	56
9.3.3	Set Format .....	57
9.4	Language.....	57
9.5	Factory Reset .....	57
9.6	Software update.....	58
9.7	Setup Wizard .....	58
9.8	Info.....	58
9.9	Backlight .....	59

10	Internet radio mode .....	59
10.1	Favourites .....	60
10.2	Browse.....	60
10.3	Search .....	61
10.4	My Added Stations.....	62
10.5	Now playing information .....	62
10.6	Internet radio portal registration.....	63
11	Music player mode .....	64
11.1	Shared media (from UPnP media server).....	65
11.2	My Playlist.....	66
11.3	Repeat/shuffle .....	67
11.4	Prune servers .....	67
11.5	Now playing information .....	67
11.6	Setting up a music server .....	67
11.7	Sharing media with Windows Media Player .....	68
11.8	Use “Play To” in Windows 7 to stream media .....	68
11.9	Use “Play To” in Windows Media Player.....	69
12	DLNA Function .....	69
13	DAB radio mode .....	70
13.1	Scanning for stations .....	70
13.2	Now playing information .....	71
13.3	Settings.....	71
13.4	Station order .....	71
14	FM radio mode .....	72
14.1	Selecting stations.....	72
14.2	Now playing information .....	72
14.3	Settings.....	73
14.3.1	Scan setting .....	73
14.3.2	Audio setting .....	73
15	Aux in mode.....	73
16	Alarms and sleep .....	74
16.1	Alarms.....	74
16.2	Sleep.....	74
17	Warranty and Recycling Information.....	75

### 3 Content of package

Please make sure that the following content are included in the package:

1. DR 315 C Main unit
2. Power supply
3. User Manual
4. Remote control



### 4 Before you start

Before you can use your internet radio, you need the following:

- A broadband internet connection. A wireless access point connected to your broadband internet is recommended.
- If your wireless network is configured to use WEP (Wired Equivalent Privacy) or WPA (Wi-Fi Protected Access) data encryption, it is important that you know your WEP or WPA code to connect to your network.
- Supports 2.4GHz and 5GHz Wifi (802.11a/b/g/n)

Depending on your wireless router and your environment the internet radio should work anywhere within up to 20-30 meters of the wireless access point.

Before continuing, make sure that your wireless access point is turned on and connected to your broadband internet. Please refer to your wireless access point manual to get this part working.

#### 4.1 Language

The default language is German. To change, select Menu > System settings > Language > , then select your language.

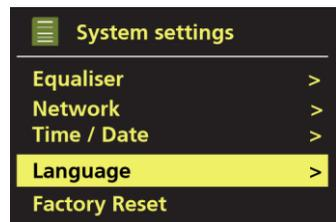

## 5 Overview of your DR 315 C

After taking your DR 315 C out of the package, please spend some time to familiarize yourself with its features.

### 5.1 Front Panel



**VOL:** Turn to increase/decrease the sound volume. Press to mute/unmute.

**TUNE:** By turning the TUNE knob you can navigate through the menus. By pressing the TUNE knob you confirm the currently highlighted selection.

**MENU:** Show menu for the current mode. Press again to show Now playing screen.

**INFO:** With this button you can cycle through the additional information of each mode.

**MODE:** By pressing MODE the DR 315 C will cycle through the different modes: Internet Radio, My Music, DAB (DAB+) , FM and AUX in.

**ALARM:** Enters alarm wizard, turns off alarm (when alarm is sounding) and in standby, sets which alarms are active.

**PRESET:** Press for the Preset recall/Save menu.

Scroll up/down to select the preset number then press 'Select' to confirm. There are 10 presets each for Internet radio, DAB and FM modes.

**BACK:** Return to previous screen. In play mode, this button may be used to return to the last track list or station list.

**SLEEP:** When playing, standby after a set time.  
When alarm is sounding, snooze for a set time.

**◀◀ :** Previous: Select start of track, previous track or hold to scan down/rewind.

**▶▶ :** Play/pause/stop.

**▶▶▶ :** Next: Select next track or hold to scan up/fast forward.

**POWER:** Turns the DR 315 C on/off.

**EARPHONE:** If you want to listen to the music with your earphones connect them to this socket.

## 5.2 Back Panel

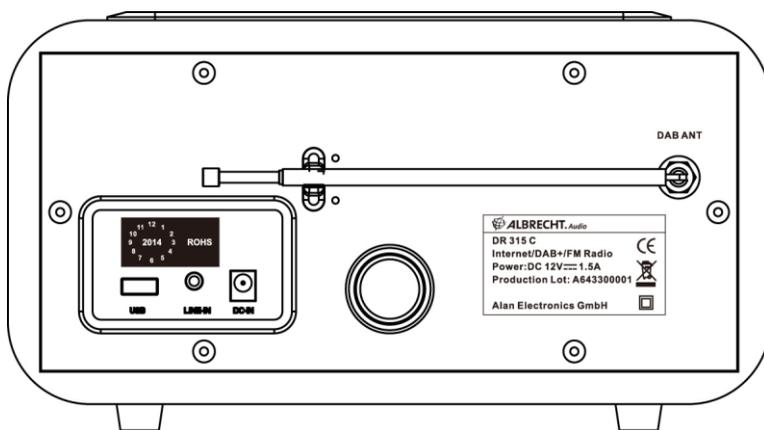

As shown below, DR 315 C has connectors (from left to right) for the following:

- USB service port (USB port for firmware upgrade)
- Line in
- DC power in (12 V)

### 5.3 Remote control

: Standby: Turn on or back to standby mode (showing clock and date). Cancel sleep function.

**Mute:** The button MUTE toggles the muting of the radio.

**Navigation buttons:** Please use this buttons to navigate through the menu.

**Select** : Pressing this button confirms the current selected option.

**Volume:** Pressing the buttons VOL  / VOL  increases or decreases the volume.

: Previous: Select start of track, previous track or hold to scan down/rewind.

: Play/pause/stop.

: Next: Select next track or hold to scan up/fast forward.

**Alarm:** Using this key opens up the alarm settings.

**Menu:** Show menu for the current mode. Press again to show Now playing screen.

**Mode:** Cycle through the modes: Internet Radio, Music player, DAB, FM, Aux in.

**Preset:** Press for the Preset recall/Save menu. Scroll up/down to select the preset number then press 'Select' to confirm. There are 10 presets each for Internet radio, DAB and FM modes.

**Info:** View more information about the station or track playing. Repeat press to cycle through further information screens.

**Memory buttons:** By pressing and holding one of the buttons 1-10 you can save one of your favorite radio stations to a preset. Short pressing recalls the station associated to the preset.

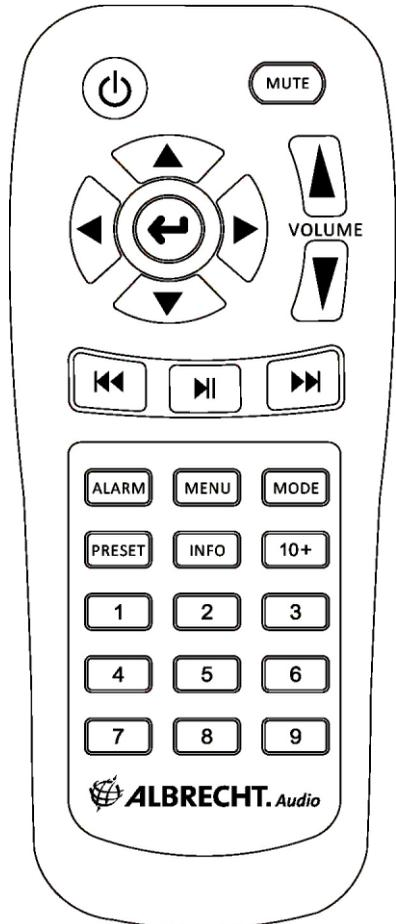

**Battery:** Before the first use of the remote control you have to insert the provided **CR 2025** lithium battery. This type of battery should last many month or even years when used on a regular basis. The battery has to be inserted so the + sign shows upwards.

## 6 Screens

The screen shows various menus, dialogues and displays, as described below. There are basically six types of screen:

- Standby (clock)
- Mode
- Now playing
- Dialogue
- Error/Information
- Mode list screen
- Menu

Where there is more text than can be fitted onto a screen, the text automatically scrolls left to right after a brief pause.

The Standby screen shows the time, date and any active alarm times.

If the Network is set to be active during Standby the Network Icon is shown.



A splash screen is displayed for each mode. Press Mode button, then left/right knob select mode change. After a second, DR 315 C enters the displayed mode.



Now playing screens show information about the audio source and track now playing, album art, slideshow or station logo, where available.



Dialogue screens are shown to allow the user to change settings. They vary in complexity from simple Yes/No options up to the scrollable network passphrase input screen.

The selected option is highlighted with a white background.

Dialogue screens mark the currently saved setting with an asterisk (\*).

Error/Information screens give specific messages for a few seconds, then change automatically to another screen.

Mode list screen – to display all the available modes for user selection.

Menu Screens – for details of menu screens see under Section 7.1 Menu Navigation.

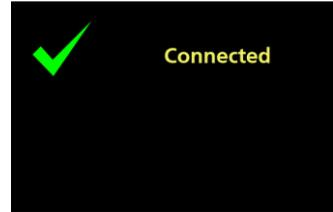

## 7 Getting started/setup

DR 315 C is a sophisticated multi-source media player. To simplify the set up process as much as possible, when DR 315 C is first started a setup wizard helps take you through the basic steps to enable connections with the different audio sources.

The various listening modes have different requirements:

- Internet Radio requires a suitable internet broadband connection (usually wireless network).
- Music Player requires connection to wireless network connected device.
- DAB/FM requires a DAB/FM broadcast signal via the built in antenna.
- Aux-In requires connection via the Aux-In socket.

To start DR 315 C, connect the unit to a suitable power source using the power supply provided. The unit starts up. (there may be a few seconds delay before the display is initialised)

After showing a Starting screen DR 315 C will normally enter the last used listening mode. The first time DR 315 C is started (or after being reset to factory settings) the setup wizard is launched automatically.

### 7.1 Setup wizard

When DR 315 C is started for the first time, it runs through a setup wizard to configure settings for date/time and network. Once this has finished, the system is ready to use in most modes.

\* Note: To change these settings later, select Menu > System settings > and select the required settings option.

To run the setup wizard again, select Menu > System settings > Setup wizard. Select Yes to start the setup wizard.

If you choose No, the next screen asks if you would like to run the wizard next time DR 315 C is started. The system then starts without configuring time/date and network settings and enters the Main Menu.



The Setup wizard guides you through the basic setup parameters for Time/Date and Network connection. For details see the relevant settings in section 8 Settings. To change any settings later all setting functions are accessible from the Settings Menu.

## 8 Operation

After the initial setup, DR 315 C is ready for operating in most Modes.

To select a Mode, press **MODE**, then turn clockwise or anticlockwise of the rotary to scroll left or right through the mode list. Press **Select** to confirm the current highlighted mode, mode splash screen will be displayed. After a brief moment DR 315 C switches to that mode. The last station or track previously used in that mode is selected. If this is not possible, DR 315 C scans for relevant stations, networks, or prompts the user for appropriate input. See the relevant Mode section for details of how to use each listening mode.



### 8.1 Menu Navigation

To enter the menu tree in a particular mode press **MENU**. To move back a menu level press **BACK**. To exit the menu system, press **MENU** again.

Each mode has a Mode menu, with options specific to that mode. For example, the FM mode menu has two mode specific options: Scan setting and Audio setting.

In addition, each mode menu has two final options: System settings > and Main menu >. The '>' indicates options leading to further menus.

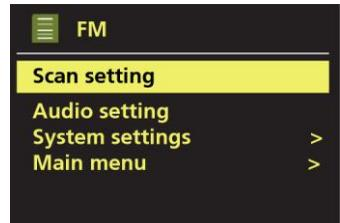

The System settings menu presents system setting functions to allow the user to setup how the unit behaves. This includes: Equaliser, Network, Time/Date, Language, Factory Reset, Software update, Software upgrade, Setup wizard, Info and Backlight parameters.

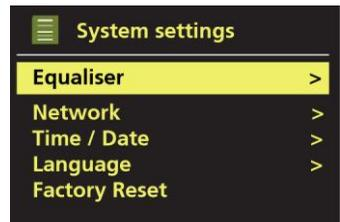

The Main menu presents an alternative method for selecting listening modes plus sleep and alarm functions.



Some menus, for example the System settings menu, have several submenus. A menu map for the various listening modes and the System Settings and Main menu is shown on the following page.

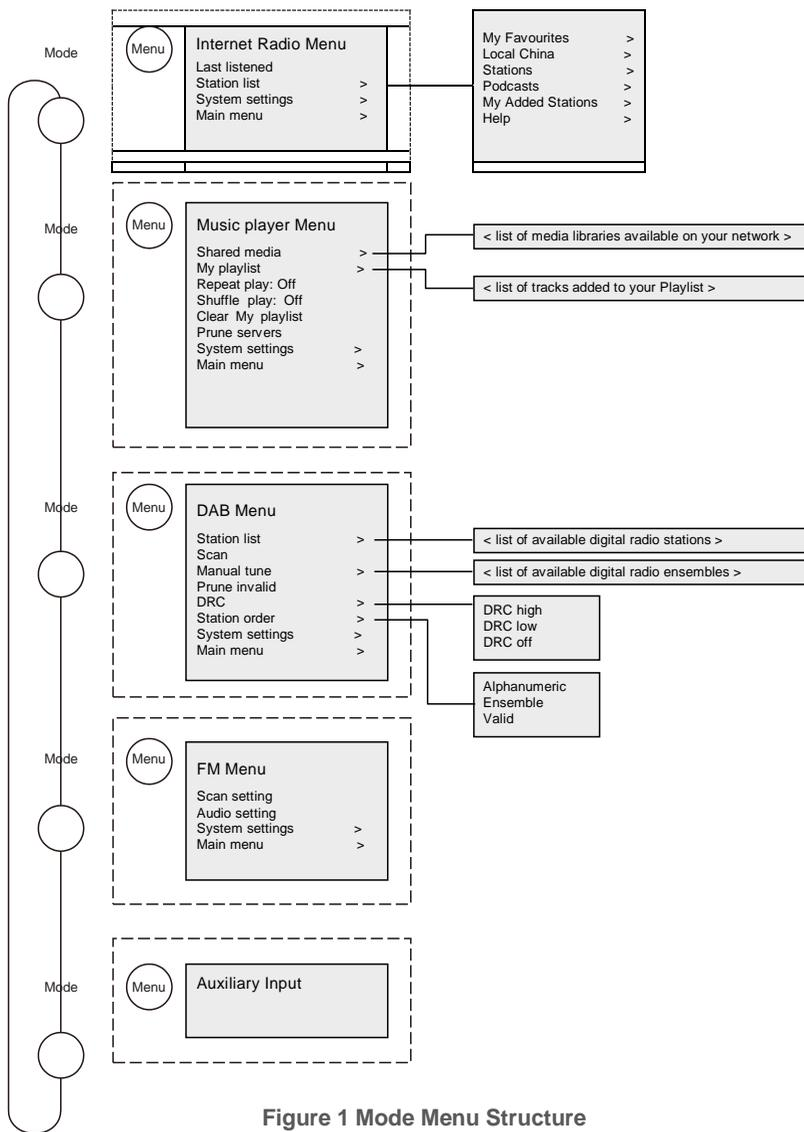

**Figure 1 Mode Menu Structure**

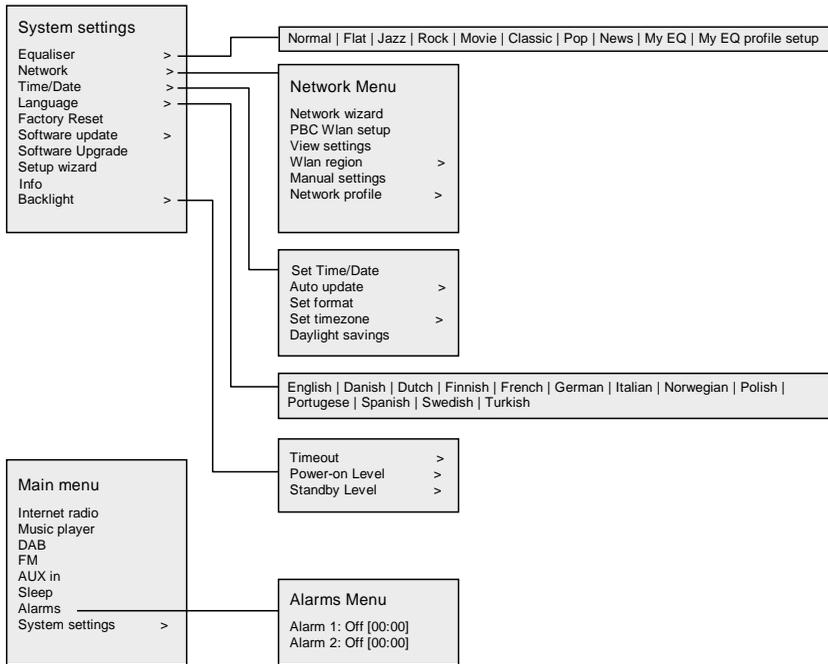

**Figure 2 System Settings and Main Menu**

## 8.2 Presets

In Internet Radio, DAB and FM modes, up to ten preset stations can be stored and recalled. Presets are stored in the radio cannot be accessed from other radios.

To store the current radio station as a preset, press and hold Preset until the display shows the Save preset screen. Select one of the 10 presets to save the currently playing station.

To select a preset, press Preset briefly, then select one of the listed preset stations. When a preset station is playing, its preset store number Pn (P1, P2 etc) is shown in the bottom of the screen.

## 9 Settings

All the settings parameters for DR 315 C are available on the Settings menu.

Settings menu options:

- Equaliser
- Network
- Time/Date
- Language
- Factory Reset
- Software update
- Software Upgrade
- Setup Wizard
- Info
- Backlight

### 9.1 Equaliser

Several preset EQ modes are available, also a user- defined setting (My EQ).

To choose an EQ setting, select Menu > System settings > Equaliser.

You can then choose from a variety of preset modes and My EQ.

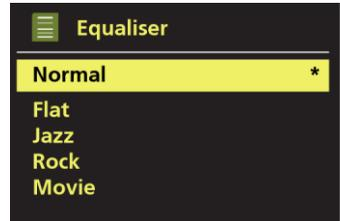

The last option 'My EQ profile setup' allows you to define your own settings for the 'My EQ' option with custom bass, loudness and treble settings.

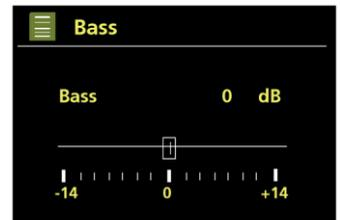
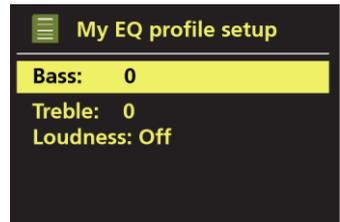

## 9.2 Network

- Network wizard
- PBC Wlan setup
- View settings
- Wlan region
- Manual settings
- Network profile

DR 315 C is compatible with all common network protocols and encryption methods, including Wi-Fi Protected Setup (WPS).

To connect DR 315 C to your network, you need to the following:

- A Wi-Fi wireless router, together with passphrase key, if set.

To select a network use either the Network wizard or Manual settings.

### 9.2.1 Network Wizard

This guides you through the necessary steps to join a network. This is also automatically run as part of the Setup wizard. The screens and options presented will depend on the type of network and network protection used.

#### Selecting a network

When the Network wizard is chosen DR 315 C automatically scans for available wireless networks and presents a list of SSID's (Service Set Identifier) for the networks. Those options starting with WPS in brackets indicates encrypted networks offering Wi-Fi Protected Setup (WPS) options, for further details see under section 8.2.2 WPS Setup (Wi-Fi Protected Setup).

DR 315 C remembers login details for the last four wireless networks it has connected to and will automatically connect to them when they are available. If connection to a network is temporarily lost, DR 315 C will automatically reconnect.

#### Wi-Fi network (SSID)

select a network from the list.

If the network is open (non-encrypted), DR 315 C connects and no further details are required, see Completion below.



#### Standard encrypted network

If the wireless network is protected the next screen presents options to enter the network key or passphrase.

To enter the network's key (passphrase), highlight the relevant character and press to select each character in turn. As each character is selected, the key is built up and displayed in the field at the top of the display.

The three options – Backspace, OK and Cancel are included in the selection loop. There can be accessed just using the TUNE knob or Remote control on the Navigation key control, which moves the selection highlight.

DR 315 C connects to the selected network. If connecting fails, DR 315 C returns to a previous screen to try again. To exit the process use the BACK/MENU button. If the network connection is lost, DR 315 C automatically reconnects.

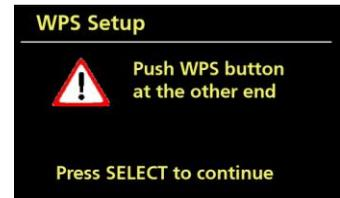
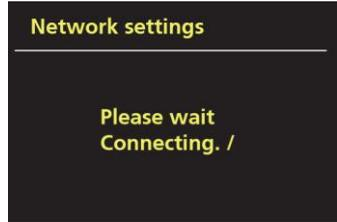
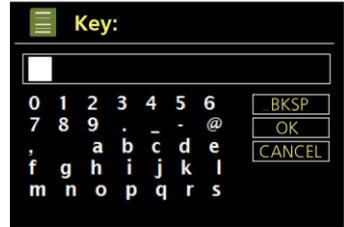

### 9.2.2 PBC Wlan setup (WPS setup)

PBC Wlan(WPS) encrypted networks are identified by '[WPS]' at the start of the network name. Select and follow the prompts. For more information on setting up a WPS encrypted network, see your WPS router's instructions.

### 9.2.3 View Settings

Displays the settings details for the current network setup, including:

- Active connection
- MAC Address
- Wlan region
- DHCP
- SSID
- IP Address
- Subnet mask
- Gateway address
- Primary DNS
- Secondary DNS

### 9.2.4 Wlan region

Presents a list of regions to configure the appropriate wlan behaviour of DR 315 C. Select the appropriate region for the location in which DR 315 C will be used.

## 9.2.5 Manual settings

There are also other options for viewing and manually altering network settings from Menu > System settings > Network > (for example setting up a Wireless network). Users experienced with networking may find these options useful for diagnosing and fixing network problems.

- Wireless
- DHCP enable / disable

## 9.2.6 Network profile

This displays a list of the networks remembered by DR 315 C (up to a maximum of 4). You can see the list of registered networks through Menu > System settings > Network > Network profile >. From here you can delete unwanted networks by turning and pressing TUNE key.

## 9.3 Time/Date

Time/Date menu options:

- Set Time/Date
- Auto Update
- Set Format
- Set timezone
- Daylight savings

### 9.3.1 Set Time/Date

The date and time are displayed as dd-mm-yyyy and hh:mm AM/PM with the first value, dd, active (flashing).

Use Tune knob adjust each value . As each value is set by pressing the Tune knob control, the next value becomes active ready for adjustment.



### 9.3.2 Auto update (from DAB, FM or Network)

Auto-update works with data sent over DAB, FM or the Internet. The clock is only updated when in a corresponding mode, so it is best to select a mode you use regularly. **DAB** and **FM** use time signals broadcast with radio transmissions.

**Network** uses a time signal sent from the Frontier Silicon Internet radio portal when in any network-connected mode.



1. Select Update from DAB, Update from FM, Update from Network or No update.
  2. If you are updating from the network, set your time zone.
  3. If your country uses daylight saving, the automatically updated time from the network may be wrong by one hour. When daylight savings are in effect (during the winter), turn on the Daylight savings option to rectify this.
- DR 315 C will auto-update from the selected source when time information is available.

### 9.3.3 Set Format

Allows you to change between 12 and 24 hour display.

## 9.4 Language

The default language is German. To change, select Menu > System settings > Language > , then select your language.

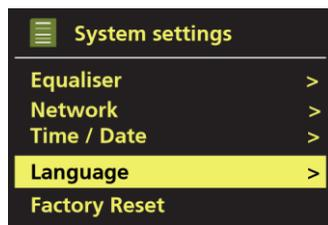

## 9.5 Factory Reset

A factory reset resets all user settings to default values, so time/date, network configuration and presets are lost. However, the radio's current software version is maintained, as is registration with the Internet radio portal. Internet radio favourites therefore remain unless you re-register your radio with another account on the portal website.

To perform a factory reset, select Menu > System settings > Factory reset Proceed > Yes.

## 9.6 Software update

From time to time, Frontier Silicon may make software upgrades available with bug fixes and/or additional features. You can either check manually, or set DR 315 C to check periodically automatically (this is the default). If DR 315 C detects that newer software is available, it asks if you want to go ahead with an update. If you agree, the new software is then downloaded and installed. After a software upgrade, all user settings are maintained.

**CAUTION:** Before starting a software upgrade, ensure that DR 315 C is plugged into a stable mains power connection. Disconnecting power during a software update may permanently damage the unit.

To turn automatic checking on or off, select Menu > System settings > Software update > Auto-check setting.



## 9.7 Setup Wizard

This allows you to run the Setup wizard at any time. Guides you through the essential settings in the following order:

1. Date/Time – Set format
2. Auto update – select clock update source or No Update.
3. Set Time/Date (this step is only needed if the 'No Update' option is selected in Auto update)
4. Network wizard automatically runs (see section 8.2.1 Network Wizard)

Once you are connected to a network the wizard is completed.

## 9.8 Info

Shows details of the current system Including:

- SW Version: Software version number
- Radio ID: Unique code used to identify this particular radio device.
- Friendly name: (name by which the radio is identified on a network.)

## 9.9 Backlight

The DR 315 C display can be set to dim, when in Standby, after a Timeout period. This option allows you to set the timeout period and the brightness settings (Power-on level) and (Standby level).

- **Timeout** - On, 10 sec, 20 sec, 30 sec, 45 sec, 60 sec, 90 sec, 120 sec and 180 sec are available.
- **Power-on level** - High, Medium and Low are available.
- **Standby level** - Medium and Low are available.



## 10 Internet radio mode

DR 315 C can play thousands of radio stations and podcasts from around the world through a broadband Internet connection.

When you select Internet radio mode, DR 315 C contacts the Frontier Silicon Internet radio portal to get a list of stations, organised into different categories like Country, Most popular and Genre. Once you select a station, DR 315 C connects directly to that station.



The portal also enables multiple lists of favourite stations that you can personalise, for example Andy's stations, Jo's favourites, Talkshows. To use the favourites feature, register your radio with the portal website as described in Section 9.6 Internet radio portal registration. If you have several Frontier Silicon radios, you can register them all on the same account so that each radio has access to your favourites lists. It is possible to add favourites either directly through DR 315 C or through any computer with a web browser.

To enter Internet Radio mode, either press MODE until the display shows Internet Radio or select Menu > Main menu > Internet Radio.

There are several ways of selecting stations:

1. Presets
2. Last listened

When Internet radio mode restarts, the last-listened station is selected. To select another recently used station, select Menu > Last listened then one of the stations listed. Most recent stations appear at the top of the list.

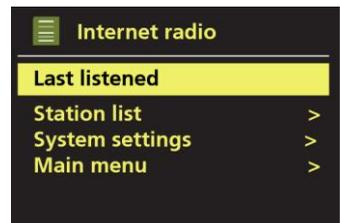

3. From the portal through the Menu > Station list > Stations.

Including:

- **Location** – find a radio station based on its location in the world.
- **Genre** – Search for stations broadcasting the type of music you like.
- **Search stations** – Search for a station name.
- **Popular stations** – lists the most popular, listened to stations on the internet.
- **New stations** – lists the latest stations broadcasting.

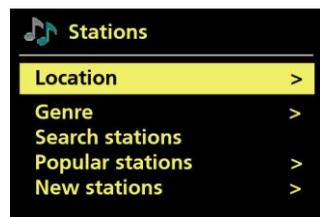
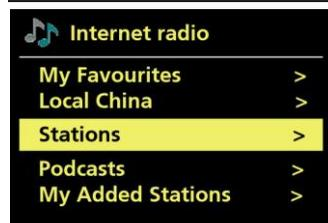
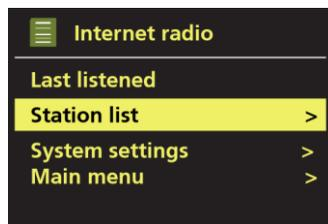

## 10.1 Favourites

Favourites are stored on the Internet radio portal. Before you set up an account on the portal from its Web interface, the favourites are associated solely with the radio on which you set them. After you set up a portal account, all the favourites from your different radios are merged into a combined favourites list. This combined list is available to all the radios on your account.

To store a playing station as a favourite, press and hold TUNE knob until the display shows 'Favourite added'. The station appears in the default favourites list Stations.

To select a favourite, select Menu > Station list > My favourites > [Favourites list] > [Station].

## 10.2 Browse

To browse Internet broadcasts, select Menu > Station list >. Browse through the menus to find appropriate broadcasts. For example: Select Stations.

And the Stations menu is displayed, select Genre.

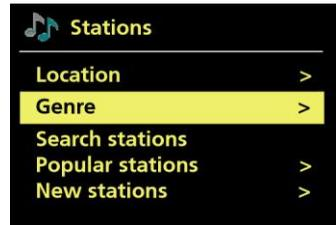

To see the Genre menu, select Blues.

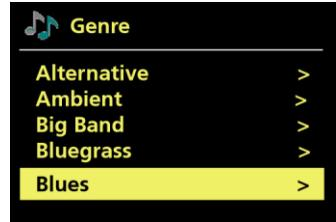

The Blues menu allows you to select a station from a complete list or from specific countries.

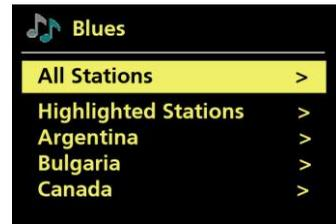

Choose a radio station, adjust to this station from the list.



### 10.3 Search

You can also search through Internet broadcasts for stations or podcasts with particular keywords in their title.

To search, select Menu > Station list > Stations > Search stations.

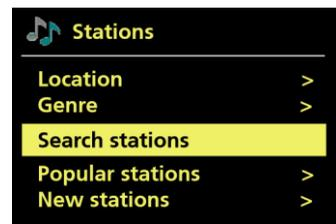

Enter a keyword by selecting characters then OK.  
The search entry screens are similar in operation to the Wi-Fi passphrase entry screen.

Select a broadcast from the list.  
For podcasts, you may be able to select a particular episode.

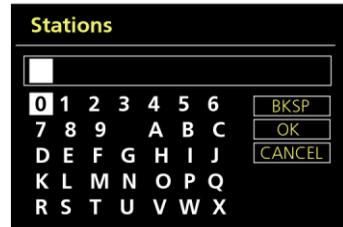

#### 10.4 My Added Stations

Even though the Internet radio portal contains thousands of stations, you may want to listen to stations not listed. You can add your own stations via the portal. These added stations are accessible from DR 315 C by selecting Menu > Station list > My Added Stations > [Station].

#### 10.5 Now playing information

While the stream is playing, the screen shows its name and description. If artist and track information is available, this is also shown. To view further information, press INFO. Each time you press INFO, another set of information is displayed, cycling through the following details:

- Artist and track name (default; where available)
- Station description
- Station genre and Show country
- Signal reliability
- Bit rate, Codec and Sampling Rate
- Playback buffer
- Today's Date

Furthermore the station cover is displayed. You can switch between full screen and minimized view by pressing Select.

## 10.6 Internet radio portal registration

The Frontier Silicon Internet radio portal website allows you to organise your favourites lists and also listen to Internet radio on a computer.

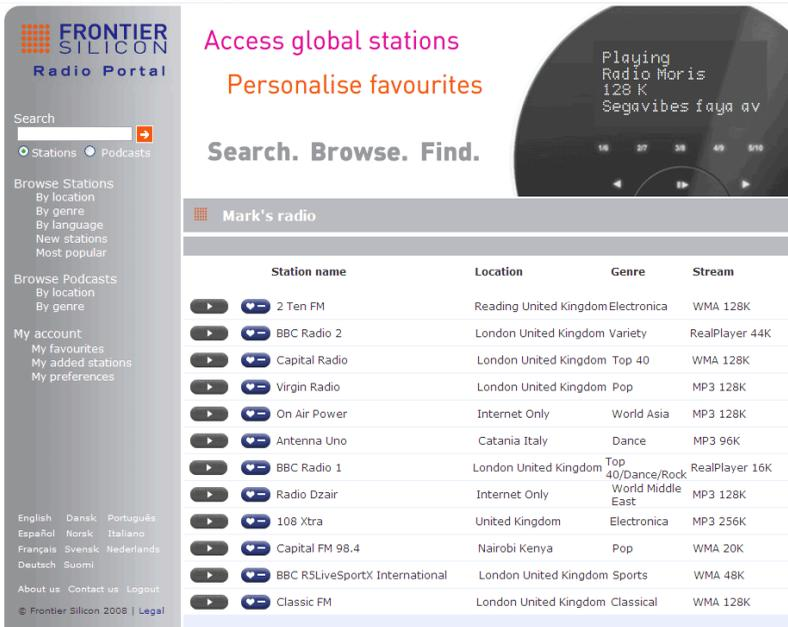

Access global stations  
Personalise favourites  
Search. Browse. Find.

Mark's radio

Station name	Location	Genre	Stream
2 Ten FM	Reading United Kingdom	Electronica	WMA 128K
BBC Radio 2	London United Kingdom	Variety	RealPlayer 44K
Capital Radio	London United Kingdom	Top 40	WMA 128K
Virgin Radio	London United Kingdom	Pop	MP3 128K
On Air Power	Internet Only	World Asia	MP3 128K
Antenna Uno	Catania Italy	Dance	MP3 96K
BBC Radio 1	London United Kingdom	Top 40/Dance/Rock	RealPlayer 16K
Radio Dzair	Internet Only	World Middle East	MP3 128K
108 Xtra	United Kingdom	Electronica	MP3 256K
Capital FM 98.4	Nairobi Kenya	Pop	WMA 20K
BBC R5LiveSportX International	London United Kingdom	Sports	WMA 48K
Classic FM	London United Kingdom	Classical	WMA 128K

To register your DR 315 C with the portal, switch to Internet radio mode as described in Section 9.

Then obtain your radio's unique portal access code by selecting Menu > Station list > Help > Get access code > Access code.



**Note:** The displayed access code is only valid for a few minutes. If you fail to register your radio within the time window, you will need to repeat the above step to get a new access code and try again. Do not confuse the portal access code with the Radio ID (from Menu > System settings > Info).

Visit the portal website.

If this is your first visit to the portal, register for a new account, entering the following information:

- access code,
- your e-mail address,
- passphrase,
- radio model (DR 315 C)

If you already have an account and wish to add an additional radio, log in to your account and select My preferences > Add another Wi-Fi radio.

Once your radio is registered with the portal, you can immediately use the Internet radio favourites and added stations features.

## 11 Music player mode

Music player mode from the computer or hard drive on your local network plays such as MP3s, AACs, WMAs or FLACs etc audio files.



To enter Music player mode, either press MODE until the display shows Music player, or select [Menu] > Main menu > Music player.

Once in music player mode, press MENU, then select either Shared media.



If you are already playing a music file, you can press BACK rather than MENU to quickly return to the last visited branch of the menu tree. For example, listening to the track 1 of an album through browsing shared media as described in section 10.1 below.

Pressing BACK would return you to the track listing for the album. Pressing BACK again would list all available albums by the same artist. Pressing BACK again would list all album artists, and so on.

You can use **⏮** and **⏭** to move through tracks. Press and hold to rewind or fast forward quickly to select previous or next track.

## 11.1 Shared media (from UPnP media server)

In music player mode press MENU, then select Shared media.

If you have set up shared media (see section 7.6 Setting up a music server for details), you should see an entry consisting of <computer name>: <Shared media name>, for example JB-Laptop: Audio. If you have more than one computer sharing media, the alternatives are listed. Select the shared media you want to play.

From this point on, the menus are generated from the shared media server (typically Windows Media Player). The first menu shows a list of media types, for example Music, Video, Pictures and Playlists. There is also a search function, which finds tracks in a similar way to Internet radio search, as described section 9.3.



In the Music menu there are numerous options for selecting tracks. Select one of the options to find the music you want to listen to.



Once you have found a track you want to play, press Select. A short press plays the track immediately and a long press adds the track to 'My playlist'. You can also add entire albums to 'My playlist'.

Playlists you have created on your shared media server can be accessed and played via the Playlists option in the Shared media menu.

## 11.2 My Playlist

DR 315 C holds a queue of up to 500 tracks in My playlist. Playlist tracks can be a mixture from multiple (available) UPnP servers. To manage the playlist, select [Menu] > My playlist.



- To view playlists, scroll through the turning TUNE. UPnP tracks show their track name.



- To erase a track from the playlist, long press TUNE knob, then confirm YES.

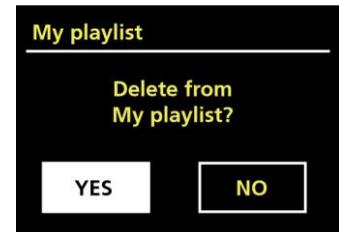

If you select a track/album/folder for instant playback (without using the playlist), the playlist is preserved. The playlist is also preserved during standby.

### 11.3 Repeat/shuffle

You can choose to **repeat play** or **shuffle play** repeat tracks or play them in random order.

### 11.4 Prune servers

From time to time it may be necessary to remove servers displaying question marks in front of the server name from the server list. For example, if the device is moved to a new network or if a Wake-on-LAN server is removed from your current network.

To perform this function go to [Menu] > **Prune servers** > **Yes**.

### 11.5 Now playing information

While a track is playing, the screen shows its track and artist (UPnP). There is also a progress bar with figures for elapsed and total track time. At the bottom of the screen, an icon indicates UPnP depending on the source. To view further information, press INFO.

Each time you press INFO, another set of information is displayed, cycling through:

- UPnP: playback progress bar (default), artist, album, bit rate/codec/sampling rate, playback buffer, date.



### 11.6 Setting up a music server

In order for DR 315 C to play music files from a computer, the computer must be set up to share files or media.

UPnP media sharing allows devices like DR 315 C to play music from a shared media library, navigating through tag menus such as Artist, Album or Genre. If you are running a suitable server system such as a PC with Windows Media Player 10 or later (WMP), and your music library is well-tagged, then it is recommended to use media sharing. Only the UPnP server needs to be set up.

## 11.7 Sharing media with Windows Media Player

The most common UPnP server is Windows Media Player (10 or later). Alternatively, other UPnP platforms and servers may be used. To set up WMP for media sharing, perform the following steps:

1. Ensure that the PC is connected to the network.
2. Ensure that the radio is powered on and connected to the same network.
3. In WMP, add to the media library the audio files and folders you want to share with DR 315 C (Library > Add to Library...).
4. In WMP, enable media sharing (Library > Media sharing...).

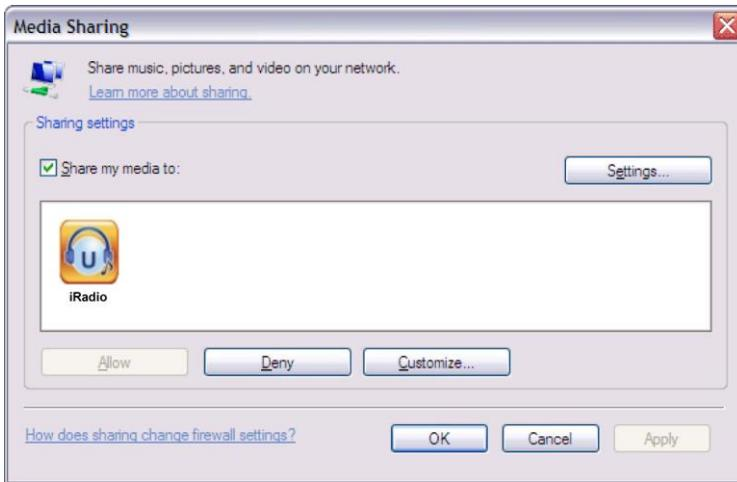

Make sure that the radio has access to the shared media by selecting it and clicking Allow. You can also set a name for the shared media in Settings... Click OK to close the dialogue boxes.

The PC is now ready to stream the music to the radio. The WMP UPnP service runs in the background; there is no need to start WMP explicitly.

## 11.8 Use “Play To” in Windows 7 to stream media

One of the new Windows 7 features includes a feature called “Play To” and this lets your PC running Windows 7 control DR 315 C to push media and use as a universal remote control for your media collection.

## 11.9 Use “Play To” in Windows Media Player

Windows Media Player makes it easy to manage your media, find items that you want to play, and open Play To. To select items that you want to play, follow these steps:

1. Click the Start button, click All Programs, and then click Windows Media Player.
2. If the Player is currently open and you're in Now Playing mode, click the Switch to Library button in the upper-right corner of the Player.
3. If the list pane is closed or if the Burn or Sync tabs are exposed, click the Play tab.
4. Find the items that you want to play in the Player Library, then drag those items from the details pane into the list pane.
5. Click the 'Play to' button at the top of the list pane . click the device on your network that will receive the media.
6. In the 'Play To' dialog box, use the playback controls to play, pause, or stop the media stream, and to change to the next or previous item in the list.

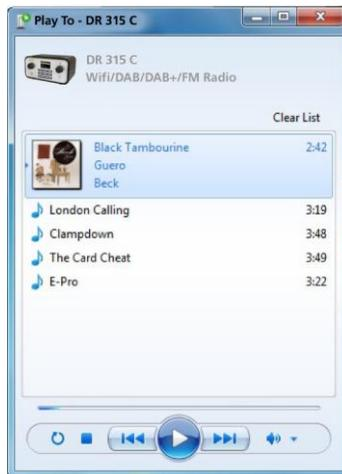

## 12 DLNA Function

Besides UPnP the DR 315 C supports DLNA function. You can share music files from PC or Android mobile and use your PC/Android mobile/iPhone/iPad to control music playback on the DR 315 C. (It is not required to control each playback on the DR 315 C.)

You may search and install any free or commercial DLNA apps from Google Play or Apple Store if you are using an Android mobile, tablet or iPhone / iPad. It is suggested to use **Bubble UPnP** (a guide on how to use the app can be found at page 153).

- When using DLNA music streaming function on the DR 470, you can only control the volume and standby via the unit. It is restricted to control the other functions.
- Stop DLNA on PC, mobile or tablet before you resume DR 470's own control.

## 13 DAB radio mode

DAB radio mode receives DAB/DAB+ digital radio and displays information about the station, stream and track playing.

To enter DAB mode, either press MODE until the display shows DAB Radio or select [Menu] > Main menu > DAB.



### 13.1 Scanning for stations

The first time you select DAB radio mode, or if the station list is empty, DR 315 C automatically performs a full scan to see what stations are available. You may also need to start a scan manually to update the list of stations for one of the following reasons:

- Available stations change from time to time.
- If reception was not good for the original scan (for example the antenna was not up), this may result in an empty or incomplete list of available stations.
- If you have poor reception of some stations (bubbling), you may wish to list only stations with good signal strength.

To start a scan manually, select [Menu] > Scan.

Once the scan is complete, the radio shows a list of available stations.

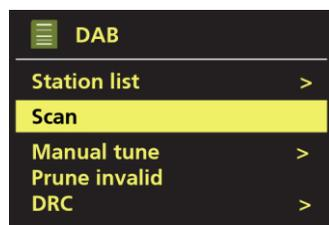
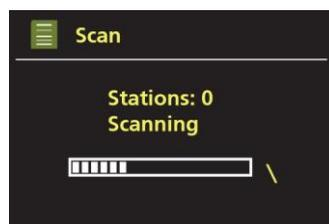

A question mark before a station in a list indicates that the station is currently unavailable. Depending on the cause of the loss of signal this may be only temporary.

Stations that are unlikely to be available again (for example you have moved out of the broadcast range of a station), can be removed from the station list.

To remove stations that are listed but unavailable, select [Menu] > Prune invalid.



## 13.2 Now playing information

While the stream is playing, the screen shows its name and DLS (Dynamic Label Segment) information broadcast by the station giving real-time information such as programme name, track title and contact details. Stereo broadcasts are indicated with an icon at the top of the screen. To view further information, press INFO.

Each time you press INFO, another set of information is displayed, Circulating through DLS text, programme type, ensemble name/frequency, signal strength/error rate, bit rate/codec/channels, date and DL Plus (if available).

Furthermore the DAB Slideshow is displayed. You can switch between Full screen and minimized view by pressing Select.



## 13.3 Settings

### Dynamic range compression (DRC)

Some DAB broadcasts offer dynamic range compression (DRC). This feature allows radios to compress the dynamic range of the output audio stream, so that the volume of quiet sounds is increased and the volume of loud sounds is reduced. This can be useful if you are listening to music with a high dynamic range in a noisy environment (for example classical music ).

To change the DRC of DR 315 C, select [Menu] > DRC >.

Options included:

- DRC high
- DRC low
- DRC off

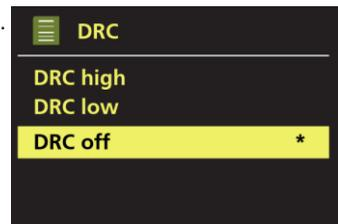

## 13.4 Station order

You can choose the order of the DAB station list to be either Alphanumeric, Ensemble or Valid. Ensemble lists groups of stations that are broadcast together on the same ensemble, for example BBC or South Wales local. Valid lists valid stations first, alphanumerically, then off-air stations.

To change station order, select [Menu] > Station order >, then Alphanumeric, Ensemble or Valid.

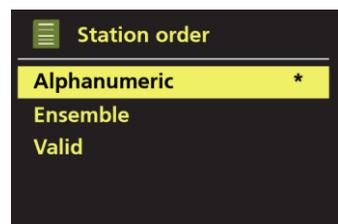

## 14 FM radio mode

FM radio mode receives analogue radio from the FM band and displays RDS (Radio Data System) information about the station and show (where broadcast).

To enter FM mode, either press MODE until the display shows FM Radio or select [Menu] > Main menu > FM.



### 14.1 Selecting stations

To find a station, press TUNE knob . The frequency display starts to run up as DR 315 C scans the FM band. Alternatively, you can scan up or down by pressing and holding the ◀◀ or ▶▶ buttons or tune manually with quick presses, or by turning the TUNE control.

**Note:** Scanning can be set to search for strong signals only, (see 12.3 Settings below)  
Preset stations can be stored and recalled as described in Presets.

### 14.2 Now playing information

While an FM station is playing, the screen shows one of the two following sets data:

- If RDS information is available, by default the service name (i.e. station name) is displayed. You can cycle through further RDS information by pressing INFO. Each time you press INFO, another set of information is displayed, cycling through RDS radio text, RDS programme type, frequency and today's date.
- If no RDS information is available, the currently tuned frequency is shown.

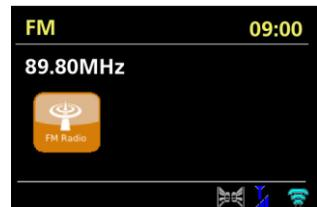

## 14.3 Settings

### 14.3.1 Scan setting

By default, FM scans stop at any available station. This may result in a poor signal-to-noise ratio (hiss) from weak stations. To change the scan settings to stop only at stations with good signal strength, select [Menu] > Scan setting > Strong stations only? > Yes.

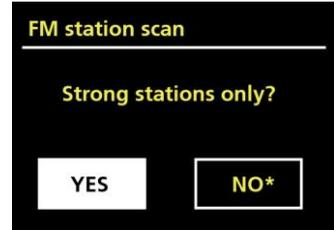

### 14.3.2 Audio setting

By default, all stereo stations are reproduced in stereo. For weak stations, this may result in a poor signal-to-noise ratio (hiss). To play weak stations in mono, select [Menu] > Audio setting > FM weak reception: Listen in mono only? > Yes.



## 15 Aux in mode

Aux in mode plays audio from an external source such as an MP3 player.

To play audio with Aux in mode

1. Turn the volume low on both DR 315 C, if adjustable the audio source device.
2. Connect the external audio source to the Aux In 3.5 mm stereo socket.
3. Either press MODE until the display shows AUX in or select [Menu] > Main menu > AUX in.
4. Adjust the volume of DR 315 C (and if necessary the audio source device) as required.



## 16 Alarms and sleep

As well as a clock/calendar, there are two versatile wake-up alarm with snooze facility, and a sleep function to turn the system off after a set period. Each alarm can be set to start in a particular mode.



### 16.1 Alarms

To set or change an alarm, either press Alarm or select [Menu] > Main menu > Alarms. Select the alarm number (1 or 2) then configure the following parameters:

- **Enable:** Off, Daily, Once, Weekends or Weekdays.
- **Time:** 00:00 (adjust as necessary).
- **Mode:** Buzzer, Internet radio, DAB, FM.
- **Preset:** Last listened or 1-10.
- **Volume:** 0 – 32.
- **Save:** To save these settings and set the alarm, scroll down and select **Save**.

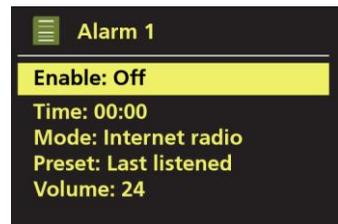

**Note:** If you press BACK or MENU to exit the Alarm settings without saving, a dialogue screen is displayed asking if you wish to save the changes or not. The Now Playing, screen shows active set alarms with an icon at the bottom left. The Standby screen shows active set alarms with an icon and the alarm time.

### 16.2 Sleep

To set the sleep timer, press the SLEEP key repeatedly to cycle through the sleep time options: **Sleep OFF**, **15 MINS**, **30 MINS**, **45 MINS** or **60 MINS**.

Alternatively select [Menu] > Main menu > Sleep and select from the sleep time options. Once you select a sleep period, the system returns to the main menu. Press MENU to return to the Now playing screen.

To cancel a sleep time, select Sleep OFF from the sleep options using either of the above methods.

**Note:** A sleep time is automatically cancelled if DR 315 C is put into Standby.

## 17 Warranty and Recycling Information

We are legally obliged to include disposal and warranty information as well as EU declaration of conformity with the use instructions in different countries for every unit. Please find this information on the following pages.

### 2-Year Warranty from Date of Purchase

The manufacturer/retailer guarantees this product for two years from date of purchase. This warranty includes all malfunctions caused by defective components or incorrect functions within the warranty period excluding wear and tear, such as exhausted batteries, scratches on the display, defective casing, broken antenna and defects due to external effects such as corrosion, over voltage through improper external power supply or the use of unsuitable accessories. Defects due to unintended use are also excluded from the warranty.

Please contact your local dealer for warranty claims. The dealer will repair or exchange the product or forward it to an authorized service center.

You can also contact our service partner directly. Please include your proof of purchase with the product and describe the malfunction as clearly as possible.

### WEEE and Recycling



The European laws do not allow any more the disposal of old or defective electric or electronic devices with the household waste. Return your product to a municipal collection point for recycling to dispose of it. This system is financed by the industry and ensures environmentally responsible disposal and the recycling of valuable raw materials.

### Service Address and Technical Hotline (for units sold in Germany)

**PST professional support technologies GmbH**  
**Breitscheider Weg 117a**  
**D - 40885 Ratingen**

Contact our service hotline by phone **02102 - 1459546** (regular costs for German fixed network) or e-mail at [alan-service@ps-tech.de](mailto:alan-service@ps-tech.de).

### Conformity Declaration

We declare herewith that our radio corresponds to the European Directives (R&TTE, LVD and EMC) and Standards (EN 300 328 V1.8.1, EN 301 489-1, EN 301 489-17, EN 60 950-1). The latest Declaration of Conformity may be downloaded any time from <http://service.alan-electronics.de>



Printing errors reserved.

Information in this user manual are subject to change without prior notice.

© 2014 Alan Electronics GmbH



# Albrecht DR 315 C

Radio Wifi/numérique (DAB/DAB+)/FM



## Guide d'utilisateur

Français

# 1 Recommandations de sécurité importantes

POUR PRÉVENIR DES RISQUES D'INCENDIE OU D'ÉLECTROCUTION, N'UTILISEZ PAS CETTE PRISE AVEC UNE RALLONGE ÉLECTRIQUE, UN PROLONGATEUR OU TOUTE AUTRE SORTIE À MOINS QUE VOUS PUISSIEZ ENFONCER LES BROCHES JUSQU'AU FOND DE LEUR LOGEMENT POUR EMPÊCHER LEUR EXPOSITION. POUR PRÉVENIR DES RISQUES D'INCENDIE OU D'ÉLECTROCUTION, N'EXPOSEZ PAS CET APPAREIL À LA PLUIE ET À L'HUMIDITÉ.

 <p>L'éclair avec un symbole de flèche à l'intérieur d'un triangle équilatéral alerte l'utilisateur de la présence d'une "tension dangereuse" non isolée à l'intérieur du produit, d'une amplitude peut-être suffisante pour présenter un risque de choc électrique pour des personnes.</p>	<p>AVERTISSEMENT : N'ESSAYEZ PAS D'ACCÉDER AUX PIÈCES INTÉRIEURES DE VOTRE APPAREIL ; IL NE CONTIENT AUCUNE PIÈCE RÉPARABLE PAR L'UTILISATEUR. POUR TOUT PROBLÈME, APPORTEZ VOTRE APPAREIL À UN CENTRE DE SERVICE COMPÉTENT.</p>	<p>Le point d'exclamation à l'intérieur d'un triangle équilatéral dans la documentation repère des instructions importantes concernant le fonctionnement et la maintenance (réparation) du produit.</p>
--	--	---

- Lisez ces instructions.
- Conservez ces instructions.
- Respectez tous les avertissements.
- Conformez-vous à toutes les instructions.
- N'utilisez pas cet appareil près d'une source d'eau.
- Essuyez votre appareil uniquement avec un chiffon sec.
- N'obstruez pas les ouvertures d'aération. Installez l'appareil conformément aux instructions du fabricant.
- Éloignez l'appareil de toute source de chaleur telle qu'un radiateur, une ouverture d'air chaud et un four, et de tout appareil dégageant de la chaleur (par exemple un amplificateur).
- Déployez le cordon d'alimentation de manière à ce que personne ne puisse marcher dessus et que rien ne puisse l'écraser, notamment au niveau des prises, des prolongateurs et du point de sortie de l'appareil.
- Utilisez uniquement les équipements/accessoires recommandés par le fabricant.
- Débranchez l'appareil de la prise secteur lorsque le temps est à l'orage et lorsque vous n'envisagez pas de l'utiliser avant longtemps.
- Confiez toutes vos réparations uniquement à un technicien qualifié. Apportez votre appareil à un technicien qualifié s'il présente des signes de dommage, par exemple si le cordon d'alimentation ou sa prise est endommagé, si un liquide s'est renversé sur l'appareil, si un objet est tombé à l'intérieur de l'appareil, si l'appareil a été exposé à la pluie ou à l'humidité, si l'appareil ne fonctionne pas normalement et si l'appareil est tombé.
- Éloignez l'appareil de toute source d'éclaboussure ou d'infiltration et ne posez dessus aucun objet rempli d'eau, tel un vase.
- Ne surchargez pas vos prises d'alimentation secteur. Utilisez uniquement la source d'alimentation électrique indiquée.
- Utilisez uniquement les pièces de rechange recommandées par le fabricant.
- Votre appareil ne peut être fixé sur un mur ou sur un plafond que si le fabricant autorise une telle installation.
- Chaque fois que vous confiez votre appareil à un technicien pour réparation ou réglage, demandez-lui de procéder ensuite aux contrôles de sécurité spécifiés par le fabricant.

## **Bienvenue**

Nous vous remercions d'avoir acheté cette radio Albrecht DR 315 C. Nous l'avons conçue pour compléter merveilleusement votre système audio existant en vous offrant des heures d'écoute de votre musique préférée par l'accès simple et pratique à des milliers de radios Internet réparties dans le monde entier, aux bandes de fréquences numériques DAB et DAB+, et à diverses options de diffusion de musique en flux continu. Que vous vous trouviez en Alaska et que vous vouliez écouter de la musique hawaïenne ou que vous recherchiez de la musique classique, du hard rock ou du jazz, le DR315 saura localiser la bonne station pour vous l'apporter chez vous.

## **2 Sommaire**

1	Recommandations de sécurité importantes .....	78
2	Sommaire .....	79
3	Contenu de la boîte .....	81
4	Avant de commencer .....	81
4.1	Langue.....	81
5	Présentation de votre radio DR 315 C.....	82
5.1	Panneau avant .....	82
5.2	Panneau arrière.....	83
5.3	Télécommande.....	84
6	Pages-écran .....	85
7	Mise en route/configuration.....	87
7.1	Assistant de configuration .....	87
8	Instructions d'utilisation .....	88
8.1	Navigation dans les menus .....	88
8.2	Présélection de stations .....	90
9	Réglages .....	91
9.1	Egaliseur.....	91
9.2	Réseau .....	92
9.2.1	Assistant de configuration.....	92
9.2.2	Configuration du réseau PBC Wlan (menu WPS setup).....	93
9.2.3	Paramètres d'affichage .....	93
9.2.4	Région Wlan.....	93
9.2.5	Paramètres manuels.....	94
9.2.6	Profil réseau .....	94
9.3	Time/Date .....	94
9.3.1	Régler heure/date .....	94
9.3.2	Mise à jour automatique (depuis le mode radio numérique, FM ou réseau).....	94
9.3.3	Sélectionner format.....	95
9.4	Langue.....	95
9.5	Réinitialisation des options par défaut .....	95
9.6	Mise à jour du logiciel.....	96

9.7	Assistant de configuration .....	96
9.8	Info .....	96
9.9	Rétroéclairage .....	97
10	Mode radio Internet .....	97
10.1	Liste des favoris .....	98
10.2	Naviguer .....	98
10.3	Recherche .....	99
10.4	Mes stations ajoutées .....	100
10.5	Informations sur la lecture en cours .....	100
10.6	Inscription sur le portail des radios Internet .....	100
11	Mode lecteur de musique .....	102
11.1	Partage de média (avec un serveur de médias UPnP) .....	102
11.2	Ma Playlist .....	103
11.3	Lecture en mode répéter/aléatoire .....	104
11.4	Purge des serveurs .....	104
11.5	Informations sur la lecture en cours .....	105
11.6	Configuration d'un serveur de musique .....	105
11.7	Partage de média avec Lecteur Windows Média .....	105
11.8	Diffusion d'un contenu multimédia via "Play To" de Windows 7 .....	106
11.9	Utilisation de "Play To" avec Lecteur Windows Média .....	106
12	Fonction DLNA .....	107
13	Mode radio numérique (DAB) .....	107
13.1	Recherche de stations .....	108
13.2	Informations sur la lecture en cours .....	108
13.3	Réglages .....	109
13.4	Classement des stations .....	109
14	Mode radio FM .....	110
14.1	Sélection d'une station .....	110
14.2	Informations sur la lecture en cours .....	110
14.3	Réglages .....	111
14.3.1	Réglage de la recherche .....	111
14.3.2	Paramètres audio .....	111
15	Mode entrée auxiliaire .....	111
16	Fonctions réveil et arrêt automatique .....	112
16.1	Fonction réveil .....	112
16.2	Arrêt automatique .....	112
17	Informations sur la garantie et le recyclage .....	113

### 3 Contenu de la boîte

Vérifiez que la boîte contient tous les éléments indiqués ci-dessous.

1. Radio DR 315 C
2. Alimentation électrique
3. Guide d'utilisateur
4. Télécommande



### 4 Avant de commencer

Pour pouvoir utiliser votre radio Internet, vous avez besoin :

- Une connexion Internet à large bande. Un point d'accès sans fil rattaché à cette connexion Internet est recommandé.
- La phrase de passe WEP ou WPA d'accès au réseau sans fil si celui-ci est configuré pour le codage de données WEP (Wired Equivalent Privacy) ou WPA (Wi-Fi Protected Access).

Votre radio Internet est prévue pour fonctionner jusqu'à une distance de 20 à 30 m du point d'accès sans fil, selon votre routeur sans fil et votre environnement.

Avant de continuer, vérifiez que votre point d'accès sans fil est activé et connecté à votre connexion Internet à large bande. Vous trouverez les informations qui vous sont nécessaires pour cela dans le guide d'instructions du point d'accès.

#### 4.1 Langue

Par défaut, les menus et les options sont affichés en allemande. Pour choisir une autre langue, sélectionnez Menu > System settings > Language > et la nouvelle langue.

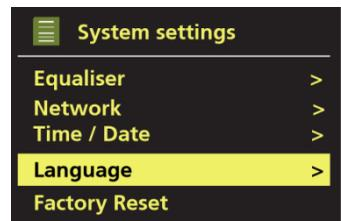

## 5 Présentation de votre radio DR 315 C

Sortez la radio DR 315 C de son emballage et consacrez quelque temps à vous familiariser avec ses fonctions.

### 5.1 Panneau avant



**VOL :** tournez le bouton pour augmenter ou diminuer le volume sonore. Appuyez pour activer/désactiver la sortie sonore.

**TUNE :** tournez le bouton TUNE pour naviguer dans les menus. Appuyez pour confirmer la sélection affichée en surbrillance.

**MENU :** affiche le menu associé au mode que vous avez sélectionné. Réappuyez pour revenir à la page-écran de la lecture en cours.

**INFO :** utilisez cette touche pour parcourir les informations additionnelles disponibles pour chaque mode.

**MODE :** appuyez sur la touche MODE pour sélectionner un mode parmi ceux qui sont disponibles sur votre radio DR 315 C : radio Internet, ma musique, bande numérique, bande FM et entrée AUX.

**ALARM :** démarre l'assistant de la fonction réveil, désactive la fonction réveil (lorsque la source audio retentit) et, en mode veille, sélectionne l'heure de réveil à utiliser.

**PRESET :** appuyez pour accéder à une station présélectionnée ou au menu Save.

Montez ou descendez dans la liste jusqu'à amener la surbrillance sur le numéro de la station présélectionnée que vous désirez et appuyez sur 'Select' pour confirmer votre choix. Vous pouvez présélectionner jusqu'à 10 stations pour chacun des modes radio Internet, bande FM et bande numérique.

**BACK** : retourne à la page-écran précédente. En mode lecture, retour à la dernière liste des titres ou des stations.

**SLEEP** : en mode lecture, passe en mode veille après un certain délai.

Arrête la source audio de réveil lorsqu'elle retentit, pour la réactiver après un délai fixé.

◀◀ : Précédent : revient au début de la piste ou à la piste précédente : maintenez la touche enfoncée pour rechercher dans le sens décroissant/revenir en arrière.

▶| : Lire/pause/stop.

▶▶ : Suivant : Appuyez pour passer au titre suivant ; maintenez la touche enfoncée pour rechercher dans le sens croissant/avancer rapidement.

**POWER** : allume/éteint votre radio DR 315 C.

**EARPHONE** : pour écouter votre musique sur des écouteurs, branchez ceux-ci sur cette sortie.

## 5.2 Panneau arrière

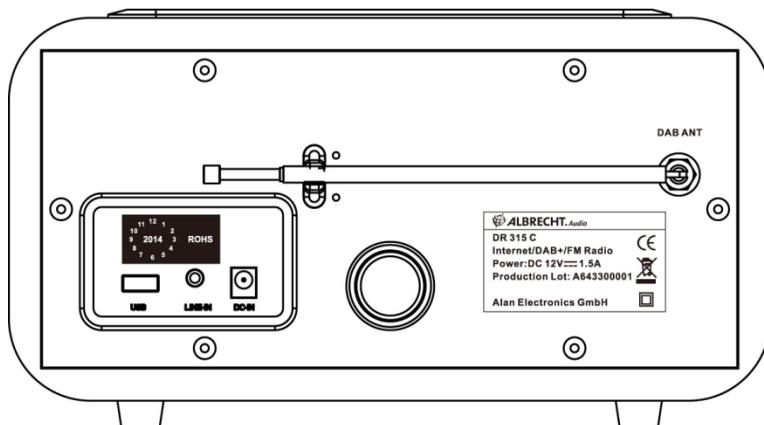

Depuis le panneau arrière de votre radio DR 315 C, vous avez accès aux connecteurs suivants (de la gauche vers la droite) :

- port de service USB (pour mettre à jour le microprogramme)
- Entrée ligne
- Alimentation électrique (12 V continue)

### 5.3 Télécommande

 : Mode veille : active le mode veille (l'horloge et la date sont affichées sur l'écran) ou retourne à ce mode. Désactive la fonction arrêt automatique.

**Mute** : la touche MUTE active/désactive la sortie sonore.

**Touches de navigation** : vous utilisez ces touches pour naviguer dans les menus.

**Touche Entrée**  : appuyez sur cette touche pour confirmer l'option qui est affichée en surbrillance sur l'écran.

**Volume** : utilisez les touches VOL  $\Delta$  / VOL  $\nabla$  pour, respectivement, augmenter et diminuer le volume sonore.

 : Précédent : revient au début de la piste ou à la piste précédente : maintenez la touche enfoncée pour rechercher dans le sens décroissant/revenir en arrière.

 : Lire/pause/stop.

 : Suivant : Appuyez pour passer au titre suivant ; maintenez la touche enfoncée pour rechercher dans le sens croissant/avancer rapidement.

**Alarm** : appuyez sur cette touche pour configurer la fonction réveil.

**Menu** : affiche le menu associé au mode que vous avez sélectionné. Réappuyez pour revenir à la page-écran de la lecture en cours.

**Mode** : chaque appui sélectionne un autre mode, selon la séquence suivante : radio Internet, lecteur de musique, bande numérique, bande FM, entrée ligne.

**Preset** : appuyez pour accéder à une station présélectionnée ou au menu Save. Montez ou descendez dans la liste jusqu'à amener la surbrillance sur le numéro de la station présélectionnée que vous désirez et appuyez sur 'Select' pour confirmer votre choix. Vous pouvez présélectionner jusqu'à 10 stations pour chacun des modes radio Internet, bande FM et bande numérique.

**Info** : affiche diverses informations sur la station ou le titre que vous écoutez actuellement. Continuez d'appuyer pour afficher les autres informations qui sont disponibles.

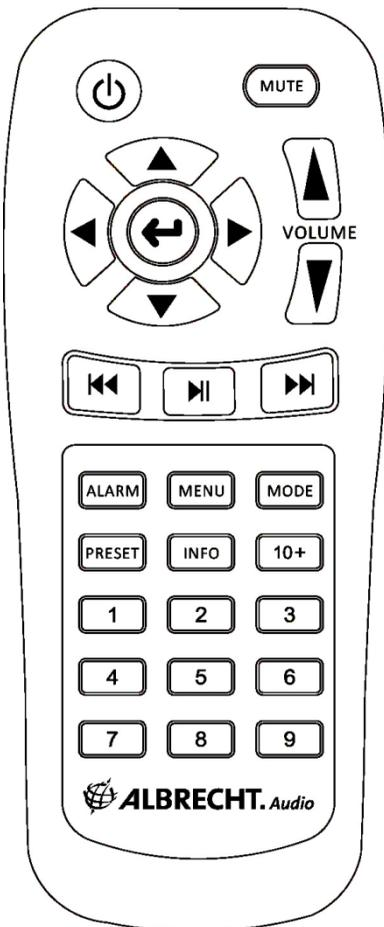

**Touches de présélection :** Appuyez sur l'une des touches 1-10 et maintenez-la enfoncée pour enregistrer la fréquence de la station qui est actuellement diffusée dans la position mémoire correspondante. Par la suite, appuyez brièvement sur la même touche pour diffuser immédiatement cette station.



**Pile :** Pour pouvoir utiliser la télécommande, vous devez installer la pile au lithium **CR 2025** qui vous a été fournie. La durée de vie de cette pile peut varier de plusieurs mois à plusieurs années selon l'intensité d'utilisation de votre radio. Veillez à ce que la borne + de la pile soit dirigée vers le haut.

## 6 Pages-écran

Plusieurs pages-écran ont été définies, chacune avec ses menus, ses messages et ses éléments graphiques. Ces écrans, au nombre de six, sont les suivants :

- Veille (horloge)
- Mode
- Lecture en cours
- Dialogue
- Erreur/Information
- Liste des modes
- Menu

Lorsque tout un texte ne peut tenir dans la même page-écran, celui-ci défile automatiquement de la gauche vers la droite après une brève pause.

La page-écran de veille affiche l'heure, la date et les heures de réveil qui sont actives.



Lorsque le réseau est configuré pour être actif en mode veille, son icône reste allumée sur l'écran.

Une page-écran de démarrage est affichée pour chaque mode. Appuyez sur la touche Mode et tournez le bouton vers la gauche ou vers la droite pour sélectionner un autre mode. Après une seconde, ce mode est actif.



Les pages-écran de la lecture en cours affichent diverses informations sur la source audio et le contenu qui sont actuellement diffusés, la pochette de l'album, la présentation et le logo de la station, selon la disponibilité de ces informations.



Les pages-écran de dialogue vous permettent de modifier certains paramètres. Certaines sont très simples et se limitent à un Yes/No ; d'autres sont plus complexes, par exemple la page-écran de saisie de la phrase de passe d'accès au réseau.

L'option que vous choisissez est affichée en surbrillance sur un fond blanc.



Dans les pages-écran de dialogue, la valeur qui est actuellement active est repérée par un astérisque (\*).

Les pages-écran d'erreur/d'informations affichent un message spécifique pendant quelques secondes, puis sont remplacées automatiquement par une autre page-écran.

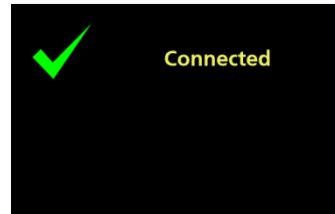

Page-écran de la liste des modes-elle affiche tous les modes qui sont accessibles compte tenu du choix de l'utilisateur.

Pages-écran de menu-ces pages sont décrites en détail dans la section 7.1 Navigation dans les menus.



## 7 Mise en route/configuration

Votre radio DR 315 C est un lecteur de média multisource sophistiqué. Pour simplifier autant que possible la phase de configuration, un assistant s'ouvre automatiquement lorsque vous allumez votre radio DR 315 C pour la première fois. Nous l'avons programmé pour vous guider dans les principales étapes de connexion avec les différentes sources audio.

Selon le mode, vous aurez besoin :

- d'une connexion Internet à large bande (généralement un réseau sans fil) pour le mode radio Internet ;
- d'une connexion avec un périphérique audio connecté à un réseau sans fil pour le mode lecture de musique ;
- de signaux captés par l'antenne pour le mode radio numérique/radio FM ;
- d'une source audio connectée à l'entrée auxiliaire pour le mode Aux-In.

Pour allumer votre radio DR 315 C, branchez-la sur le secteur via l'adaptateur d'alimentation qui vous a été fourni. La radio s'allume (la phase d'initialisation peut durer plusieurs secondes)

La page-écran de démarrage apparaît puis la radio réactive le dernier mode que vous aviez sélectionné. Si vous allumez votre radio DR 315 C pour la première fois (ou après la réinitialisation de l'appareil aux réglages effectués en usine), l'assistant de configuration démarre automatiquement.

### 7.1 Assistant de configuration

Lorsque vous utilisez votre radio pour la première fois, celle-ci exécute automatiquement l'assistant de configuration afin de mettre à jour la date, l'heure et les paramètres réseau. La radio est alors prête à fonctionner dans la plupart des modes.

\*Remarque : Pour modifier ultérieurement ces paramètres, sélectionnez Menu > System settings > puis le paramètre dont vous voulez modifier la valeur.

Pour réexécuter l'assistant de configuration, sélectionnez Menu > System settings > Setup wizard. Sélectionnez Yes pour démarrer l'assistant.

Si vous choisissez No, un message apparaît pour vous demander si vous voulez exécuter automatiquement l'assistant de configuration à la prochaine mise en route de votre DR 315 C. Ensuite, le système démarre sans configurer la date, l'heure et les paramètres réseau, et affiche le menu principal.

L'assistant de configuration vous guide dans les procédures de mise à jour de la date, de l'heure et des paramètres de connexion au réseau. Ces opérations sont décrites en détail dans la section 8 Paramètres. Pour modifier ultérieurement un paramètre, exécutez la fonction correspondante depuis le menu Settings.



## 8 Instructions d'utilisation

Une fois que vous avez terminé la configuration initiale, votre radio DR 315 C est prête à fonctionner dans la plupart des modes.

Pour sélectionner un mode, appuyez sur la touche MODE puis tournez le bouton dans le sens des aiguilles d'une montre ou dans le sens inverse selon que vous voulez parcourir la liste des modes vers la gauche ou vers la droite. Appuyez sur le bouton Entrée pour confirmer le mode qui est affiché en surbrillance. La page-écran de démarrage de ce mode apparaît sur l'écran. Après un bref moment, la radio DR 315 C bascule sur ce mode. et se cale sur la dernière station ou le dernier titre que vous avez écouté dans ce mode. Si la station n'est pas disponible, la radio DR 315 C recherche d'autres stations ou réseaux appropriés ou affiche un message pour vous demander de spécifier une source d'entrée. Chaque mode d'écoute est décrit en détail dans la section Mode.



### 8.1 Navigation dans les menus

Pour accéder à l'arborescence des menus depuis un mode spécifique, appuyez sur la touche MENU. Pour remonter d'un niveau dans l'arborescence des menus, appuyez sur la touche BACK. Pour quitter l'arborescence des menus, réappuyez sur la touche MENU.

Pour chaque mode, vous avez accès à un menu contextuel d'options spécifiques à ce mode. Par exemple, le menu contextuel du mode FM contient les deux options suivantes : Scan setting et Audio setting.

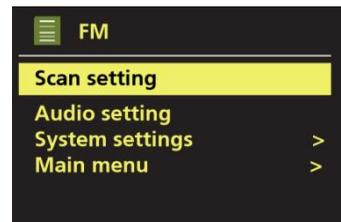

Tous les menus contextuels vous proposent les deux options finales suivantes : System settings > et Main menu >. Le symbole '>' à la droite d'une entrée de menu vous indique que d'autres menus sont disponibles.

Le menu System settings vous propose diverses options système pour configurer le fonctionnement de votre radio. Notamment : Equaliser, Network, Time/Date, Language, Factory Reset, Software update, Software upgrade, Setup wizard, Info et Backlight.

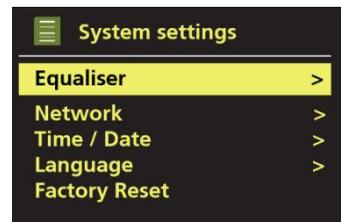

Le menu Main vous offre une autre méthode pour sélectionner le mode d'écoute et configurer les fonctions arrêt automatique et réveil.

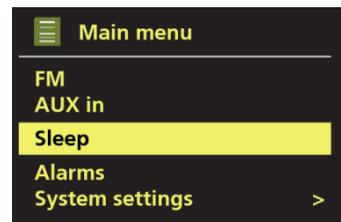

Certains menus, par exemple System settings, vous donnent accès à des sous-menus. La structure des menus pour les modes d'écoute, le menu System Settings et le menu Main sont illustrés sur la page suivante.

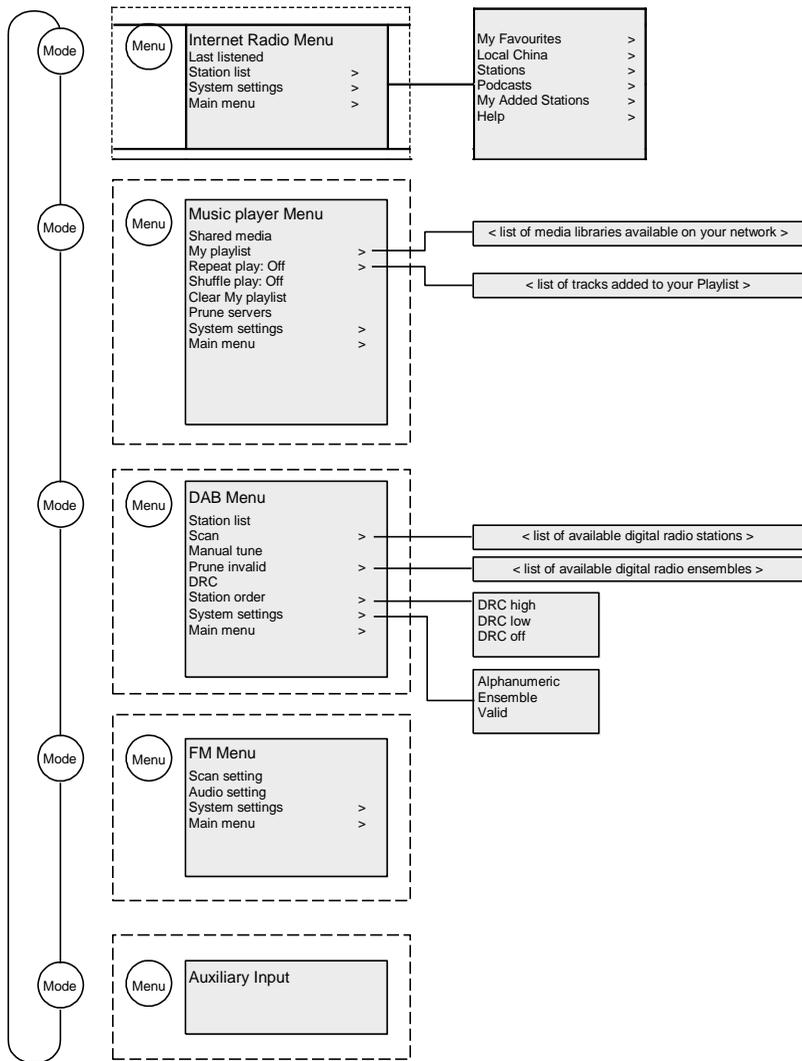

Figure 1 Arborescence des menus pour les modes

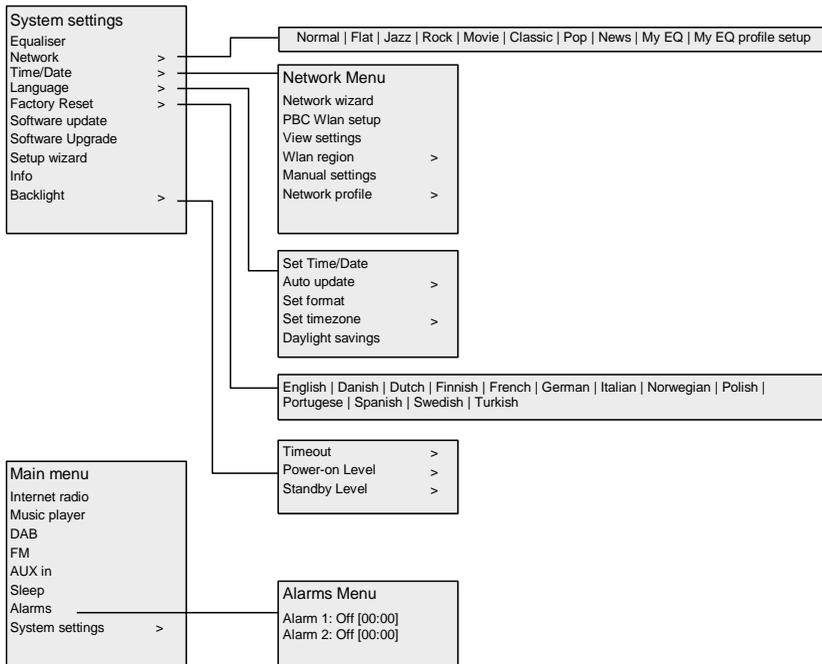

Figure 2 System Settings et Main Menu

## 8.2 Présélection de stations

En mode radio Internet, pour la bande numérique comme pour la bande FM, vous pouvez présélectionner jusqu'à dix stations pour y accéder ensuite directement. Les présélections sont conservées dans la mémoire de votre radio et ne sont pas accessibles depuis d'autres radios.

Pour présélectionner une station de radio, appuyez sur la touche Preset et maintenez-la enfoncée jusqu'à afficher la page-écran Save preset. Indiquez la position de présélection à laquelle vous voulez affecter la station qui est actuellement diffusée, parmi les 10 disponibles.

Pour écouter une station que vous avez précédemment présélectionnée, appuyez brièvement sur la touche Preset et indiquez la position de présélection correspondante. Lorsque vous écoutez le contenu d'une station présélectionnée, l'indication Pn (P1, P2, etc.) apparaît en bas de l'écran.

## 9 Réglages

Tous les réglages de votre radio DR 315 C sont accessibles depuis le menu Réglages.

Options du menu Réglages :

- Equaliser
- Network
- Time/Date
- Language
- Factory Reset
- Software update
- Software Upgrade
- Setup Wizard
- Info
- Backlight

### 9.1 Egaliseur

Vous choisissez votre égaliseur parmi ceux qui sont proposés ou vous configurez votre propre égaliseur (option My EQ).

Pour choisir un égaliseur, sélectionnez Menu > System settings > Equaliser.

Sélectionnez l'un des types d'égaliseur qui ont été définis sur votre radio ou sélectionnez My EQ.

La dernière option 'My EQ profile setup' vous permet de créer votre propre égaliseur en précisant un niveau de graves, un niveau d'aigus et une intensité sonore.

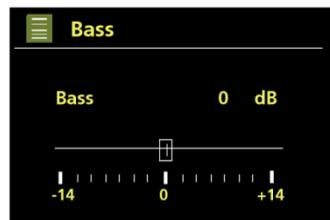
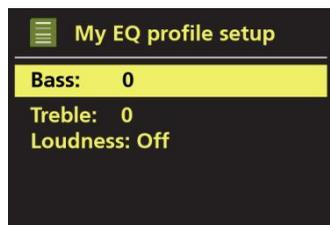

## 9.2 Réseau

- Assistant de configuration
- Configuration du PBC Wlan
- Paramètres d'affichage
- Région Wlan
- Paramètres manuels
- Profil réseau

Votre radio DR 315 C est compatible avec les principaux protocoles réseau et méthodes de chiffrement, dont le protocole WPS (Wi-Fi Protected Setup).

Pour connecter votre radio DR 315 C à votre réseau, vous avez besoin :

- d'un routeur sans fil Wi-Fi et de la phrase de passe d'accès au réseau, le cas échéant.

Vous sélectionnez le réseau depuis l'Assistant réseau ou le menu Manual settings.

### 9.2.1 Assistant de configuration

Cette section vous fournit toutes les instructions pour connecter votre radio à un réseau. L'assistant de configuration a été programmé pour exécuter automatiquement l'assistant réseau. Les pages-écran et les options qui vous seront présentées dépendent du type de réseau et du type de protection réseau que vous utilisez.

#### Sélection d'un réseau

L'assistant réseau démarre automatiquement la recherche de tous les réseaux sans fil qui sont disponibles et affichent la liste de leurs identifiants de service (SSID pour Service Set Identifier). L'indication WPS entre crochets, placée à gauche d'une entrée, vous signifie que le réseau correspondant est protégé par la norme de sécurité (Wi-Fi Protected Setup). Cette norme est discutée plus en détail dans la section 8.2.2 Configuration WPS.

Les informations de connexion aux quatre derniers réseaux sans fil que vous avez utilisés sont conservées dans la mémoire de votre radio DR 315 C. Celle-ci essaiera de se connecter automatiquement à ces réseaux s'ils sont alors disponibles. En cas perte momentanée de connexion avec un réseau, votre radio DR 315 C essaie automatiquement de la rétablir.

#### Connexion Wi-Fi (SSID)

Sélectionnez un réseau dans la liste.

Si le réseau est ouvert (non crypté), la radio DR 315 s'y connecte et aucune information supplémentaire ne vous est demandée. Reportez-vous à la section Fin ci-dessous.



#### Réseau standard crypté

Si l'accès à votre réseau sans fil est protégé, une nouvelle page-écran apparaît pour spécifier le code ou la phrase de passe.

Pour saisir le code d'accès au réseau ou la phrase de passe, déplacez la surbrillance sur les caractères correspondants et appuyez pour valider votre choix. Chaque caractère que vous sélectionnez est ajouté à la clé qui est affichée en haut de l'écran.

Les trois options Backspace, OK et Cancel sont incluses dans la séquence de sélection. Vous y accédez en déplaçant la surbrillance de sélection à l'aide du bouton TUNE ou des touches de navigation de la télécommande.

La radio DR 315 C essaie de se connecter au réseau que vous avez sélectionné.

Si elle échoue, elle retourne à l'écran précédent pour recommencer. Pour quitter le processus, appuyez sur la touche BACK/MENU.

En cas de perte de connexion avec le réseau, votre radio DR 315 C essaie automatiquement de la rétablir.



### 9.2.2 Configuration du réseau PBC Wlan (menu WPS setup)

Les réseaux cryptés PBC Wlan (WPS) sont repérés par l'indication '[WPS]' placée juste à gauche de l'entrée correspondante. Sélectionnez et conformez-vous aux instructions affichées sur l'écran. Pour en savoir plus sur la configuration d'un réseau crypté WPS, consultez le guide d'utilisateur de votre routeur.

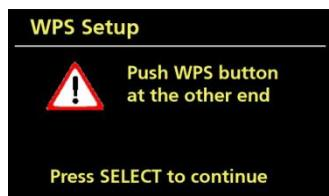

### 9.2.3 Paramètres d'affichage

Cette option affiche la liste des paramètres que vous avez définis pour votre réseau, notamment :

- Connexion active
- Adresse MAC
- Région Wlan
- DHCP
- SSID
- Adresse IP
- Masque de sous-réseau
- Adresse passerelle
- Système DNS primaire
- Système DNS secondaire

### 9.2.4 Région Wlan

Affiche une liste des régions pour configurer la gestion wlan appropriée de votre radio DR 315 C. Sélectionnez la région dans laquelle vous utilisez votre radio.

## 9.2.5 Paramètres manuels

D'autres options d'affichage et de modification des paramètres réseau sont accessibles depuis Menu > System settings > Network > (par exemple la configuration d'un réseau sans fil). Si vous rencontrez des problèmes avec votre connexion réseau, les options de cette section peuvent vous aider à les diagnostiquer et les résoudre.

- Sans fil
- Activer/désactiver DHCP

## 9.2.6 Profil réseau

Cette option affiche la liste des réseaux auxquels la radio DR 315 C s'est connectée (au plus les 4 derniers). Pour afficher la liste des réseaux déclarés, sélectionnez Menu > System settings > Network > Network profile >. De là, vous pouvez supprimer les réseaux qui ne vous intéressent plus (tournez et appuyez sur le bouton TUNE).

## 9.3 Time/Date

Options du menu Heure/Date :

- Set Time/Date
- Auto Update
- Set Format
- Set timezone
- Daylight savings

### 9.3.1 Régler heure/date

La date et l'heure apparaissent selon le format jj-mm-aaaa pour la date et hh:mm AM/PM pour l'heure, avec les chiffres du jour (jj) qui clignotent.

Ajustez chaque valeur à l'aide du bouton Tune. Validez la nouvelle valeur en appuyant sur le bouton Tune. La sélection se déplace sur l'élément suivant et vous pouvez maintenant le modifier.



### 9.3.2 Mise à jour automatique (depuis le mode radio numérique, FM ou réseau)

Cette option récupère les informations transmises sur la bande numérique, la bande FM ou l'Internet. L'horloge n'est mise à jour que dans un mode correspondant, aussi sélectionnez, de préférence, un mode que vous utilisez régulièrement.

En modes radio **numérique** et **FM**, la mise à jour de l'horloge s'effectue à partir des signaux horaires transmis avec les signaux radio.

En mode **réseau** connecté, la mise à jour s'effectue à partir des signaux horaires transmis par le portail des radios Internet de Frontier Silicon.

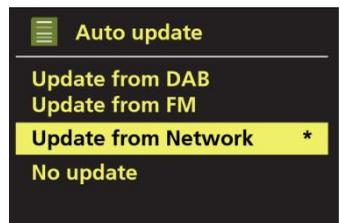

1. Choisissez une option parmi Update from DAB, Update from FM, Update from Network et No update.
2. Pour la mise à jour depuis le réseau, précisez votre fuseau horaire.
3. Si l'heure d'été est en usage dans votre pays, la mise à jour automatique peut

entraîner un décalage incorrect d'une heure. Dans un tel cas, activez l'option Daylight savings pour rectifier le décalage. Votre radio DR 315 C ajustera alors automatiquement l'heure lorsque l'information sera disponible.

### 9.3.3 Sélectionner format

Cette option vous permet de choisir le format d'affichage de l'heure : 12 ou 24 heures.

## 9.4 Langue

Par défaut, les menus et les options sont affichés en allemande. Pour choisir une autre langue, sélectionnez Menu > System settings > Language > et la nouvelle langue.

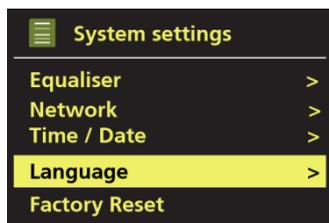

## 9.5 Réinitialisation des options par défaut

La réinitialisation rétablit les réglages qui ont été effectués en usine, effaçant vos propres réglages de l'heure et de la date, votre configuration réseau et vos présélections. La version actuelle du logiciel installé est conservée car elle est enregistrée sur le portail de radio Internet. Les stations de votre liste de favoris sont conservées tant que vous n'ouvrez pas un nouveau compte pour votre radio sur le site Web du portail. Pour réinitialiser votre radio, choisissez Menu > System settings > Factory reset Proceed > Yes.

## 9.6 Mise à jour du logiciel

De temps à autre, la radio installe les mises à niveau logicielles rendues disponibles par Frontier Silicon afin de corriger des erreurs de programmation et/ou ajouter des fonctions. Vous avez le choix entre rechercher manuellement si des mises à niveau sont disponibles ou configurer votre radio DR 315 C pour les rechercher automatiquement (cette dernière option est active par défaut). Dès que la radio détecte qu'une nouvelle mise à niveau est disponible, elle vous propose de l'installer. Si vous acceptez, elle télécharge la mise à niveau et l'installe. Cette opération conserve tous vos réglages.

**ATTENTION :** Avant de démarrer une mise à niveau du logiciel, vérifiez que la radio est branchée sur une prise secteur fournissant un courant stable. Toute interruption de courant alors qu'une mise à niveau est en cours peut endommager votre radio de façon irréversible.

Pour activer ou désactiver la recherche automatique des mises à niveau, choisissez Menu > System settings > Software update > Auto-check setting.



## 9.7 Assistant de configuration

Cette option vous permet d'exécuter l'assistant de configuration à tout moment. afin de modifier les principaux réglages de votre radio, selon la séquence suivante :

1. Date/Time – pour modifier le format d'affichage
2. Auto update – pour sélectionner la source de mise à jour de l'horloge ou désactiver cette mise à jour.
3. Set Time/Date (cette option n'est requise que pour la valeur "No Update" de la fonction Auto update)
4. L'assistant réseau est exécuté automatiquement par l'assistant de configuration (reportez-vous à la section 8.2.1 Assistant réseau).

Il s'arrête dès que la radio est connectée à un réseau.

## 9.8 Info

Cette option affiche diverses informations sur votre radio, notamment :

- SW Version : version du logiciel
- Radio ID : code unique identifiant votre radio.
- Friendly name : (nom par lequel votre radio est identifiée sur le réseau.)

## 9.9 Rétroéclairage

Vous pouvez configurer votre radio DR 315 C pour passer en mode économie d'énergie en mode veille, après un certain délai. À l'aide de cette option, vous sélectionnez ce délai ainsi que l'intensité d'éclairage de l'écran à l'allumage et en mode veille.

- **Timeout** - Les options On, 10 sec, 20 sec, 30 sec, 45 sec, 60 sec, 90 sec, 120 sec et 180 sec sont disponibles.
- **Power-on level** - Les options High, Medium et Low sont disponibles.
- **Standby level** - Les options High, Medium et Low sont disponibles.



## 10 Mode radio Internet

Votre radio DR 315 C est capable de diffuser les milliers de stations et de balladodiffusions émises dans le monde, via une connexion Internet à large bande.

Lorsque vous choisissez le mode radio Internet, votre DR 315 C accède au portail des radios de Frontier Silicon pour y récupérer une liste de stations, triée par catégorie (pays, les plus populaires, genre, etc.). Sélectionnez une station dans la liste et votre DR 315 C s'y connecte directement.



Le portail vous permet également de créer plusieurs listes de stations favorites et de les personnaliser, par exemple les stations de Catherine, les favoris de Jeff et les débats. Pour utiliser la fonction My Favorites, inscrivez votre radio sur le site du portail comme nous l'avons décrit précédemment dans la section 9.6. Si vous disposez de plusieurs radios Frontier Silicon, vous pouvez toutes les inscrire dans un même compte afin que toutes puissent accéder à vos listes de favoris. Vous ajoutez des favoris soit directement depuis votre DR 315 C, soit depuis un ordinateur et un navigateur de Web.

Pour passer en mode radio Internet, appuyez sur la touche MODE jusqu'à afficher Internet Radio ou sélectionnez Menu > Main menu > Internet Radio.

Trois méthodes vous sont proposées pour sélectionner une station :

1. Présélection de stations
2. Dernière écoutée

Lorsque vous passez en mode radio Internet, votre DR 315 C se connecte automatiquement à la dernière station que vous avez écoutée. Pour sélectionner une autre station que vous avez récemment écoutée, choisissez Menu > Last listened et recherchez cette station dans la liste. Les stations les plus récentes sont affichées en haut de la liste.

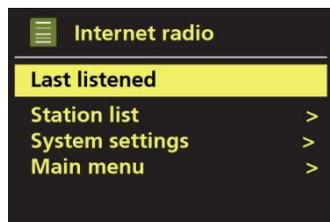

3. Depuis le portail, via Menu > Station list > Stations.

Choisissez l'une des options suivantes :

- **Location** – recherche une station de radio selon sa position géographique.
- **Genre** – recherche les stations diffusant le type de musique que vous aimez.
- **Search stations** – recherche une station d'après son nom.
- **Popular stations** – liste les stations qui sont les plus écoutées sur Internet.
- **New stations** – liste les nouvelles stations de radio qui ont commencé à diffuser.

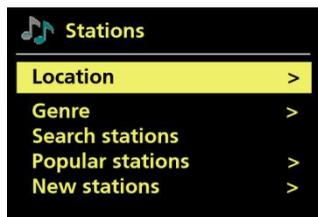
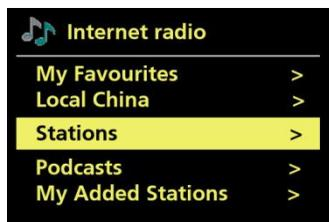
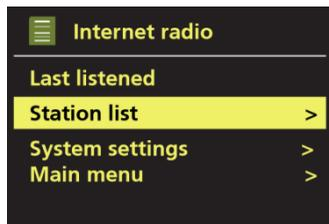

## 10.1 Liste des favoris

Vous pouvez placer vos stations de radio favorites sur le portail des radios Internet. Tant que vous ne créez aucun compte sur le portail depuis son interface Web, vos stations favorites sont associées uniquement à la radio depuis laquelle vous les avez choisies. Une fois que vous avez créé un compte, les stations favorites de toutes vos radios sont regroupées dans une liste unique. Cette liste est alors accessible depuis toutes les radios inscrites sur votre compte.

Pour ajouter la station qui est actuellement diffusée dans votre liste de stations favorites, appuyez sur le bouton TUNE et maintenez-le enfoncé jusqu'à afficher le message "Favourite added". La station apparaît maintenant dans votre liste de stations favorites.

Pour sélectionner une station favorite, choisissez Menu > Station list > My favourites > [Favourites list] > [Station].

## 10.2 Naviguer

Pour naviguer dans les diffusions sur Internet, choisissez Menu > Station list >. Naviguez dans les menus jusqu'à trouver la diffusion qui vous intéresse. Par exemple : sélectionnez Stations.

Le menu correspondant apparaît sur l'écran.  
Sélectionnez Genre.

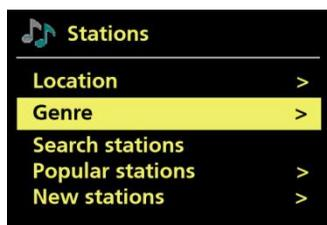

Le menu correspondant apparaît sur l'écran.  
Sélectionnez Blues.

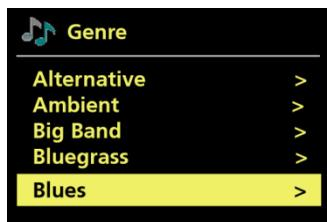

Le menu Blues vous permet de choisir une station dans une liste complète ou pour des pays spécifiques.

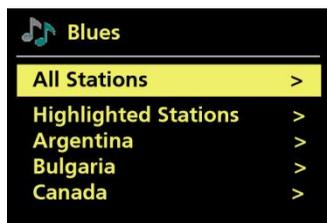

Choisissez une station de radio dans la liste.



### 10.3 Recherche

Vous pouvez également rechercher des stations ou des balladodiffusions d'après des mots clés figurant dans leur intitulé.

Pour cela, choisissez Menu > Station list > Stations > Search stations.

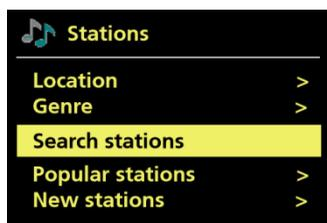

Sélectionnez les caractères du mot-clé que vous voulez rechercher et choisissez OK. Les pages-écran de recherche sont similaires à celles de la saisie de la phrase de passe Wi-Fi.

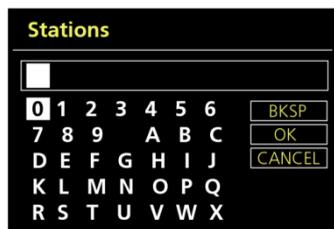

Sélectionnez une diffusion dans la liste. Pour les balladodiffusions, vous pouvez indiquer un épisode particulier.



## 10.4 Mes stations ajoutées

Bien que le portail de radio Internet vous donne accès à des milliers de stations, vous pouvez vouloir écouter des stations qui ne vous sont pas proposées. Ajoutez-les alors depuis le portail. Depuis votre DR 315 C, choisissez Menu > Station list > My added stations > [Station] pour accéder ensuite à ces stations.

## 10.5 Informations sur la lecture en cours

Pendant la diffusion d'un contenu audio, le nom et la description de la station sont affichés sur l'écran. Si les informations sur l'artiste et le titre sont disponibles, elles apparaissent également. Pour accéder à d'autres informations, appuyez sur la touche INFO.

Chaque pression sur cette touche affiche une nouvelle information, selon la séquence suivante :

- Nom de l'artiste et libellé du titre (par défaut, si disponibles)
- Description de la station
- Genre et pays de la station
- Fiabilité du signal
- Débit binaire, Codec et échantillonnage
- Mémoire-tampon de lecture
- Date du jour

## 10.6 Inscription sur le portail des radios Internet

Le portail des radios Internet de Frontier Silicon vous permet d'organiser vos listes de favoris et d'écouter des radios Internet sur un ordinateur.

FRONTIER SILICON  
Radio Portal

Search

Stations Podcasts

Browse Stations  
By location  
By genre  
By language  
New stations  
Most popular

Browse Podcasts  
By location  
By genre

My account  
My favourites  
My added stations  
My preferences

English Dansk Português  
Español Norsk Italiano  
Français Svensk Nederlands  
Deutsch Suomi

About us Contact us Logout  
© Frontier Silicon 2008 | Legal

Access global stations  
Personalise favourites

Search. Browse. Find.

Mark's radio

Station name	Location	Genre	Stream
2 Ten FM	Reading United Kingdom	Electronica	WMA 128K
BBC Radio 2	London United Kingdom	Variety	RealPlayer 44K
Capital Radio	London United Kingdom	Top 40	WMA 128K
Virgin Radio	London United Kingdom	Pop	MP3 128K
On Air Power	Internet Only	World Asia	MP3 128K
Antenna Uno	Catania Italy	Dance	MP3 96K
BBC Radio 1	London United Kingdom	Top 40/Dance/Rock	RealPlayer 16K
Radio Dzair	Internet Only	World Middle East	MP3 128K
108 Xtra	United Kingdom	Electronica	MP3 256K
Capital FM 98.4	Nairobi Kenya	Pop	WMA 20K
BBC R5LiveSportX International	London United Kingdom	Sports	WMA 48K
Classic FM	London United Kingdom	Classical	WMA 128K

Pour inscrire votre radio DR 315 C sur le portail, passez en mode radio Internet, conformément aux instructions rapportées dans le chapitre 9.

Sélectionnez Menu > Station list > Help > Get access code > afin d'obtenir votre code d'accès au portail.



**Remarque :** Le code d'accès affiché n'est valide que pendant quelques minutes. Si vous ne parvenez pas à inscrire votre radio durant ce court laps de temps, répétez toute la procédure ci-dessus pour obtenir un nouveau code d'accès et réessayez avec ce code. Ne confondez pas le code d'accès au portail avec le code d'identification de la radio (obtenu depuis Menu > System settings > Info).

Rendez-vous sur le site du portail.

Si vous visitez le portail pour la première fois, demandez à créer un compte et spécifiez pour cela :

- votre code d'accès ;
- votre adresse courriel ;
- la phrase de passe ;
- le modèle de votre radio (DR 315 C)

Si vous avez déjà ouvert un compte et voulez ajouter une radio, connectez-vous à votre compte et sélectionnez My preferences > Add another Wi-Fi radio.

Tout de suite après avoir inscrit votre radio sur le portail, vous pouvez écouter les stations de radio Internet favorites et les stations que vous avez ajoutées.

## 11 Mode lecteur de musique

En mode lecteur de musique depuis un ordinateur ou un disque dur de votre réseau local, votre radio reconnaît tous les fichiers audio au format MP3, AAC, WMA, FLAC, etc.



Pour passer en mode lecteur de musique, appuyez sur la touche MODE jusqu'à afficher Music player ou sélectionnez [Menu] > Main menu > Music player.

Cela fait, appuyez sur la touche MENU et sélectionnez un média audio partagé.



Si vous écoutez déjà un contenu audio et que vous voulez retourner rapidement à la dernière branche de l'arborescence des menus que vous avez visitée, appuyez sur la touche BACK plutôt que sur la touche MENU. Par exemple, vous pouvez revenir au premier titre d'un album que vous avez sélectionné en naviguant dans les médias partagés, comme nous vous l'expliquons dans la section 11.1 ci-dessous.

Appuyez sur BACK pour revenir à la liste des titres de l'album. Réappuyez sur BACK pour afficher tous les albums du même artiste qui sont disponibles. Réappuyez sur BACK pour afficher la liste de tous les artistes, etc.

Pour naviguer entre les titres, utilisez les touches ◀◀ et ▶▶. Appuyez et maintenez enfoncée pour reculer ou avancer rapidement ; appuyez brièvement pour revenir au titre précédent ou passer au titre suivant.

### 11.1 Partage de média (avec un serveur de médias UPnP)

Depuis le mode lecteur de musique, appuyez sur la touche MENU et sélectionnez un média audio partagé.

Si vous avez défini un média partagé selon les instructions de la section 7.6 ci-dessus, vous devez apercevoir sur l'écran une entrée libellée <nom de l'ordinateur> : <nom de média partagé>, par exemple JB-Lapto p: Audio. Si vous avez plus qu'un ordinateur en tant que support partagé, d'autres possibilités sont listées. Sélectionnez le support partagé que vous souhaitez lire.

À partir de maintenant, les menus illustrés sont ceux qui ont été générés par le serveur de fichiers multimédias (généralement Lecteur Windows Media). Le premier menu illustre une liste de types de fichier multimédia, par exemple Music, Video, Pictures ou Playlists.

Une fonction de recherche, similaire à celle qui est utilisée pour rechercher des stations sur l'Internet (voir la section 9.3 plus haut dans ce guide), vous permet de localiser des titres spécifiques.

Le menu Music vous propose plusieurs options pour sélectionner un titre. Choisissez l'une d'elles pour rechercher la musique que vous voulez écouter.



Dès que vous avez localisé un titre qui vous plaît, appuyez sur Entrée. Une brève pression sur le bouton démarre immédiatement la lecture ; une pression plus longue ajoute le titre à votre liste d'écoute 'My playlist'. Vous pouvez également ajouter tout un album à votre 'My playlist'.

Pour accéder aux listes d'écoute que vous avez créées sur votre serveur de fichiers multimédias et lire ces listes, procédez depuis l'option Playlists du menu Shared media.

## 11.2 Ma Playlist

Votre DR 315 C peut gérer jusqu'à 500 titres dans sa liste d'écoute My playlist. Ces titres peuvent provenir de serveurs UPnP (disponibles) différents. Pour gérer votre liste d'écoute, choisissez [Menu] > My playlist.





- Pour parcourir la liste des titres, tournez le bouton TUNE. Les titres UPnP sont affichés d'après leurs noms.



- Pour supprimer un titre de la liste d'écoute, appuyez sur le bouton TUNE, maintenez-le enfoncé et choisissez YES pour confirmer la suppression.

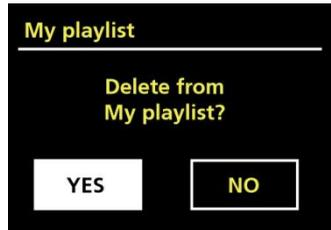

Si vous sélectionnez un titre/un album/un dossier pour une lecture immédiate (sans passer par la liste d'écoute), la liste d'écoute est conservée. La liste d'écoute est également conservée en mode veille.

### 11.3 Lecture en mode répéter/aléatoire

Vous pouvez répéter la lecture des titres (option **repeat play**) ou demander leur lecture dans un ordre aléatoire (option **shuffle play**).

### 11.4 Purge des serveurs

Régulièrement, vous avez intérêt à supprimer les serveurs dont le nom est marqué d'un point d'interrogation dans la liste des serveurs. Cette anomalie peut se produire, par exemple, lorsque vous déplacez la radio sur un autre réseau ou que vous déconnectez un serveur de réveil à distance de votre réseau actuel.

Pour exécuter cette fonction, choisissez [Menu] > **Prune servers**> **Yes**.

## 11.5 Informations sur la lecture en cours

Pendant la lecture d'un titre, le numéro du titre et l'artiste (UPnP) sont affichés sur l'écran. Une barre de déroulement vous indique également le temps écoulé et la durée totale du titre. Selon la source, une icône UPnP s'allumera en bas de l'écran. Pour accéder à d'autres informations, appuyez sur la touche INFO.



Chaque pression sur la touche INFO affiche une nouvelle information, selon la séquence suivante :

- UPnP : barre de déroulement de la lecture (par défaut), artiste, album, débit binaire/codec/échantillonnage, mémoire-tampon de lecture et date.

## 11.6 Configuration d'un serveur de musique

Pour que votre radio DR 315 C puisse diffuser un contenu musical stocké sur un ordinateur, vous devez configurer l'ordinateur pour accepter de partager des fichiers ou des médias.

Le partage de fichiers multimédias UPnP permet aux systèmes audio tels que votre radio de diffuser la musique d'une bibliothèque multimédia partagée, naviguant via des menus d'étiquettes tels que Artiste, Album ou Genre. Il exige cependant que vous disposiez d'un système serveur approprié (un ordinateur et Lecteur Windows Média 10 ou supérieure) et que la bibliothèque de musique soit bien étiquetée. Vous n'avez que le serveur UPnP à configurer.

## 11.7 Partage de média avec Lecteur Windows Média

Lecteur Windows Média (version 10 ou supérieure) est très fréquemment utilisé comme serveur UPnP, mais vous pouvez parfaitement recourir à d'autres plates-formes et serveurs UPnP. Pour configurer Lecteur Windows Média en mode partage de média, procédez comme suit :

1. Vérifiez que l'ordinateur est relié au réseau.
2. Allumez votre radio si ce n'est pas déjà fait et connectez-la au même réseau.
3. Ouvrez Lecteur Windows Média et ajoutez à sa bibliothèque les fichiers et dossiers musicaux que vous voulez partager avec votre radio (Library > Add to Library...).
4. Activez le mode partage de média (Library > Media sharing...).

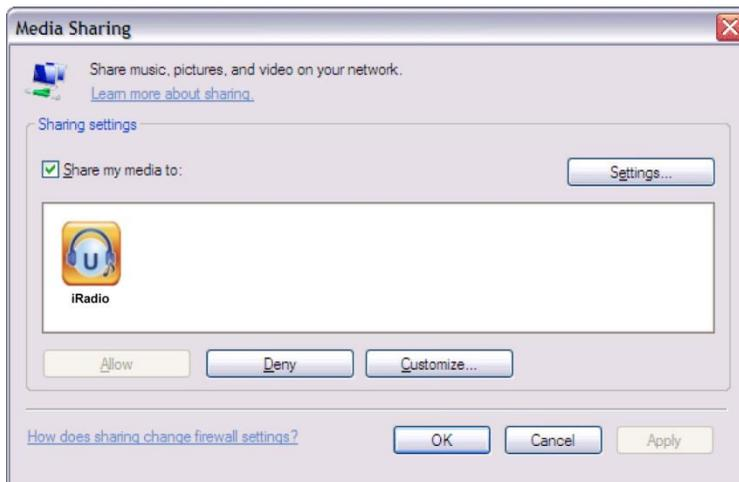

Sélectionnez la radio et cliquez sur Autoriser pour permettre à la radio d'accéder au contenu partagé. Cliquez sur Paramètres... et affectez un nom au média partagé. Cliquez sur OK pour fermer les boîtes de dialogue.

L'ordinateur est prêt à diffuser la musique sur la radio. Le service UPnP de Lecteur Windows Média s'exécute en tâche de fond ; vous n'avez pas à démarrer Lecteur Windows Média explicitement.

## 11.8 Diffusion d'un contenu multimédia via "Play To" de Windows 7

Windows 7 intègre une toute nouvelle fonction, appelée "Play To" qui permet à votre ordinateur d'envoyer du flux de média sur votre radio DR 315 C et de l'utiliser comme télécommande universelle pour votre collection de médias.

## 11.9 Utilisation de "Play To" avec Lecteur Windows Média

Lecteur Windows Média facilite la gestion de vos médias, la recherche des éléments que vous voulez écouter/regarder et l'ouverture de la fonction "Play To". Pour sélectionner un fichier à lire :

1. Cliquez sur le bouton Démarrer, amenez la surbrillance sur Tous les programmes et cliquez sur l'intitulé Lecteur Windows Média.
2. Si l'application est déjà ouverte et en mode Lecture en cours, cliquez sur le bouton Basculer vers la bibliothèque qui se trouve en haut et à droite de la page-écran.
3. Si le volet Liste est fermé ou si l'onglet Graver ou Synchroniser est ouvert, cliquez sur l'onglet Lecture.
4. Recherchez les fichiers que vous voulez lire dans la bibliothèque du lecteur et tirez-les du volet des détails dans le volet Liste.
5. Cliquez sur le bouton "Play To" qui se trouve en haut du volet Liste puis cliquez sur le périphérique de votre réseau sur lequel vous voulez lire le flux de média.
6. La boîte de dialogue "Play To" contient les commandes pour lire le flux de média, marquer une pause dans la lecture, arrêter la lecture, passer à l'élément suivant dans la liste et revenir à l'élément précédent.



## 12 Fonction DLNA

Outre UPnP, votre radio DR 315 C gère également la fonction DLNA. Vous pouvez ainsi partager les dossiers de musique de votre PC ou de votre téléphone portable Android, et piloter la lecture sur la radio DR 315 C depuis votre ordinateur, votre téléphone portable Android, votre iPhone ou votre iPad (vous n'avez pas à piloter chaque lecture sur votre DR 315 C.)

Vous pouvez rechercher et installer des applications DLNA gratuites ou payantes sur Google Play ou Apple Store si vous utilisez un téléphone portable Android, tablette ou iPhone/iPad. Nous vous recommandons d'utiliser **Bubble UPnP** (vous trouvez les instructions d'utilisation de cette application à la page 153).

- Lors de l'utilisation de la diffusion de musique DLNA fonction sur la DR 470, vous ne pouvez contrôler le volume et le mode veille via l'unité. Le contrôle des autres fonctions est limité.
- Arrêtez DLNA sur le PC, téléphone portable ou tablette avant d'effectuer le contrôle sur la DR 470.

## 13 Mode radio numérique (DAB)

Le mode numérique DAB/DAB+ vous permet d'écouter les stations de radio numériques et d'afficher diverses informations sur la station, la diffusion en flux et la lecture en cours.

Pour passer en mode radio numérique, appuyez sur la touche MODE jusqu'à afficher DAB Radio ou sélectionnez [Menu] > Main menu > DAB.



## 13.1 Recherche de stations

La première fois que vous sélectionnez le mode radio numérique et lorsque la liste des stations est vide, votre DR 315 démarre automatiquement une recherche exhaustive pour détecter toutes les stations qui lui sont accessibles. Vous pouvez également démarrer manuellement la réactualisation de la liste des stations, par exemple :

- pour rendre compte des stations qui ne sont plus accessibles et de celles qui sont redevenues accessibles,
- lorsque cette liste est vide ou incomplète parce qu'elle a été obtenue dans des conditions de mauvaise réception (par exemple si vous aviez oublié de déployer l'antenne),
- pour retirer de la liste les stations dont les signaux sont trop faibles pour permettre une bonne écoute.

Pour démarrer manuellement une recherche des stations, sélectionnez [Menu] > Scan.

Une fois que la recherche est terminée, la liste des stations détectées apparaît sur l'écran.

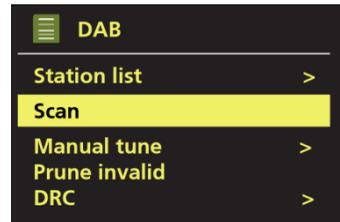
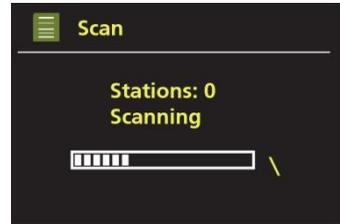

Les stations qui ne sont pas actuellement disponibles sont repérées par un point d'interrogation. Selon la cause de la perte de signal, cette indisponibilité peut n'être que temporaire.

Si vous savez que vous n'avez quasiment aucune chance de pouvoir accéder à une station, par exemple parce que vous vous trouvez maintenant hors de sa portée, retirez-la de la liste des stations.

Pour retirer de la liste une station qui n'est plus accessible, sélectionnez [Menu] > Prune invalid.

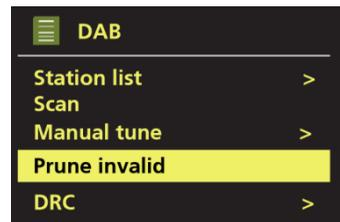

## 13.2 Informations sur la lecture en cours

Pendant que vous écoutez le contenu d'une station de radio, le nom de celle-ci et le radiotexte (DLS pour Dynamic Label Segment) transmis par le poste émetteur sont affichés sur l'écran de votre appareil, vous fournissant diverses informations en temps réel (nom de l'émission, libellé du titre et détails du contact). Les émissions diffusées en stéréo sont repérées par une icône affichée en haut de l'écran. Pour accéder à d'autres informations, appuyez sur la touche INFO.

Chaque pression sur la touche INFO affiche une nouvelle information, selon la séquence suivante : radiotexte, type d'émission, nom/fréquence de l'ensemble, force/taux d'erreur du signal, débit binaire/codec/canaux, date et DL Plus (si disponible).



### 13.3 Réglages

#### Compression dynamique (DRC)

Certaines diffusions numériques vous offrent la compression dynamique (DRC). Cette fonction permet aux radios de traiter leur sortie audio en atténuant les sons forts et amplifiant les sons faibles. Lorsque vous écoutez une musique dont la dynamique est très étendue (par exemple de la musique classique) dans un environnement bruyant, vous pouvez essayer d'améliorer l'écoute en appliquant une compression audio dynamique.

Pour modifier la compression dynamique de votre DR 315 C, sélectionnez [Menu] > DRC >. Choisissez l'une des options suivantes :

- DRC high
- DRC low
- DRC off

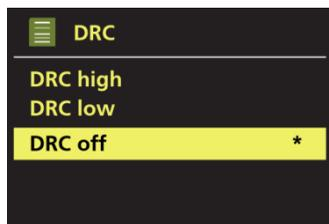

### 13.4 Classement des stations

Vous pouvez réorganiser les stations numériques de la liste selon le critère Alphanumeric, Ensemble ou Valid. Ensemble regroupe les stations qui sont diffusées sur le même ensemble, par exemple BBC ou Pays de Galles. Valid place en haut de la liste toutes les stations qui émettent, triées par ordre alphanumérique, puis celles qui n'émettent pas.

Pour modifier le classement des stations dans la liste, choisissez [Menu] > Station order > puis Alphanumeric, Ensemble ou Valid.

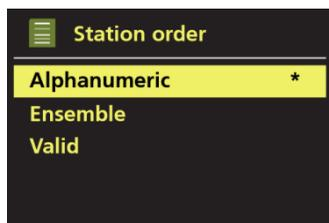

## 14 Mode radio FM

En mode FM, la radio diffuse les signaux analogiques de la bande FM et affiche des informations sur la station fournies par un système RDS (lorsque de telles informations sont disponibles).

Pour passer en mode radio FM, appuyez sur la touche MODE jusqu'à afficher FM Radio ou sélectionnez [Menu] > Main menu > FM.



### 14.1 Sélection d'une station

Pour rechercher une station, appuyez sur le bouton TUNE. Vous voyez la fréquence défiler sur l'écran en même temps que votre radio DR 315 C balaye la bande FM. Vous pouvez également balayer les fréquences en avant ou en arrière à l'aide des touches ◀◀ et ▶▶ (maintenez ces touches enfoncées ou procédez par de rapides pressions pour un réglage manuel) ou du bouton TUNE (tournez dans un sens ou dans l'autre).

**Remarque :** Vous pouvez configurer la recherche pour ne prendre en compte que les signaux suffisamment forts (voir la section 12.3 Paramètres, ci-dessous). Les instructions pour présélectionner une station puis la rappeler se trouvent dans la section Présélections.

### 14.2 Informations sur la lecture en cours

Pendant la diffusion du contenu d'une station FM, l'une des deux pages-écran ci-dessous apparaît sur l'écran :

- Si les informations RDS sont disponibles, le nom de service par défaut (dans le cas présent, le nom de la station) apparaît sur l'écran. Pour accéder aux autres informations RDS, appuyez sur la touche INFO. Chaque pression sur cette touche affiche une information différente, selon la séquence : texte RDS, type d'émission RDS, fréquence et date du jour.
- Si aucune information RDS n'est disponible, seule la fréquence est affichée.

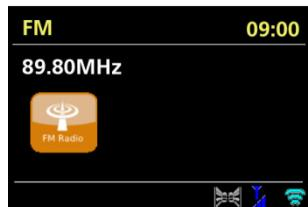

## 14.3 Réglages

### 14.3.1 Réglage de la recherche

Par défaut, la recherche FM s'arrête sur chaque station détectée, y compris celles de rapport signal/bruit (sifflement) médiocre. Pour limiter la recherche aux seules stations dont les signaux sont suffisamment forts, choisissez [Menu] > Scan setting > Strong stations only? > Yes.

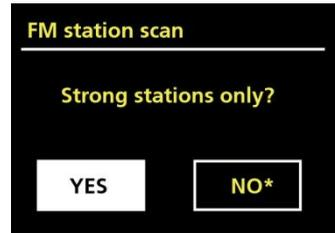

### 14.3.2 Paramètres audio

Par défaut, les stations stéréo sont diffusées en stéréo. Pour celles émettant faiblement, le rapport signal/bruit (sifflement) risque d'être médiocre. Pour diffuser alors leur contenu plutôt en mono, sélectionnez [Menu] > Audio setting > FM weak reception : Listen in mono only? > Yes.



## 15 Mode entrée auxiliaire

En mode entrée auxiliaire, la lecture audio se fait à partir d'une source externe telle qu'un lecteur MP3.

Pour écouter l'audio en mode Aux in

1. Réduisez le volume au minimum sur la radio DR 315 C et, si possible, sur la source audio extérieure.
2. Connectez la source audio externe à la prise stéréo Aux In 3,5 mm.
3. Appuyez sur la touche MODE jusqu'à afficher AUX in ou sélectionnez [Menu] > Main menu > AUX in.
4. Augmentez le volume sur la radio DR 315 C (et/ou sur la source audio extérieure), jusqu'à atteindre un niveau confortable.



## 16 Fonctions réveil et arrêt automatique

En plus de ses fonctions horloge et calendrier, votre radio est équipée d'une fonction réveil avec rappel pour dormir quelques minutes de plus, et d'une fonction d'arrêt automatique avec réglage du délai avant l'arrêt. Vous pouvez configurer chaque heure de réveil pour se déclencher dans un mode particulier.



### 16.1 Fonction réveil

Pour définir ou modifier une heure de réveil, appuyez sur la touche Alarm ou choisissez [Menu] > Main menu > Alarms.

Indiquez si vous configurez l'heure de réveil 1 ou l'heure de réveil 2 et précisez les paramètres suivants :

- **Enable:** Off, Daily, Once, Weekends ou Weekdays.
- **Time:** 00:00 (ajustez si nécessaire).
- **Mode :** Buzzer, Internet radio, DAB, FM.
- **Preset :** Last listened ou 1-10.
- **Volume :** 0 – 32.
- **Save:** Pour enregistrer vos paramètres et activer l'heure de réveil, descendez en bas de la page-écran et sélectionnez **Save**.



**Remarque :** Si vous choisissez BACK ou MENU pour quitter la page-écran sans enregistrer vos modifications, un message vous demande de confirmer votre choix. La page-écran de la lecture en cours affiche, en bas et à gauche, les icônes des heures de réveil qui sont actives. La page-écran de veille affiche les icônes des heures de réveil qui sont actives ainsi que l'heure de leur déclenchement.

### 16.2 Arrêt automatique

Pour modifier le délai avant l'arrêt automatique, appuyez sur la touche SLEEP jusqu'à sélectionner la valeur que vous désirez parmi les suivantes : **Sleep OFF, 15 MINS, 30 MINS, 45 MINS ou 60 MINS**.

Vous pouvez également sélectionner [Menu] > Main menu > Sleep et choisir l'une des valeurs qui sont disponibles. Après que vous avez choisi un délai, la radio réaffiche le menu principal. Appuyez sur MENU pour revenir à la page-écran de la lecture en cours.

Pour désactiver l'arrêt automatique, sélectionnez la valeur Sleep OFF à l'aide de l'une des méthodes que nous vous avons décrites.

**Remarque :** Le passage au mode veille désactive la fonction arrêt automatique.

## 17 Informations sur la garantie et le recyclage

La loi nous enjoint de joindre les informations de mise au rebut et de garantie, ainsi que la déclaration de la conformité EU avec les instructions d'utilisation, pour chaque pays et chaque appareil. Ces informations sont rapportées dans les pages suivantes.

### Garantie de 2 ans à partir de la date d'achat

Le fabricant/revendeur garantit cet appareil pendant deux ans à compter de sa date d'achat. Cette garantie couvre tous les défauts de fonctionnement dus à des composants défectueux ou des fonctions incorrectes, survenant pendant la période de garantie, mais non ceux consécutifs à une usure ou une détérioration telle que, sans y être limité : piles usées, rayures sur l'écran, boîtier endommagé, antenne cassée ; ni ceux consécutifs à des effets externes tels que la corrosion, une surtension provoquée par un bloc d'alimentation externe inadapté ou l'utilisation d'accessoires inappropriés. Les défauts dus à une utilisation non prévue sont également exclus de la garantie.

Pour tout recours en garantie, prenez contact avec votre revendeur local. Soit il procédera à la réparation de votre appareil, soit il vous le remplacera, soit il l'enverra à un service après-vente agréé.

Vous pouvez également contacter directement notre service après-vente. En même temps que votre appareil, joignez une preuve de votre achat et un descriptif, le plus clair possible, du problème rencontré.

### Mise au rebut et recyclage des équipements électriques et électroniques



Les lois européennes ne permettent plus de vous débarrasser de vos appareils électriques ou électroniques désuets ou défectueux en les jetant avec vos ordures ménagères. Vous devez maintenant les déposer auprès d'un point de collecte afin qu'ils soient recyclés ou correctement éliminés.

Cette initiative, financée par l'industrie, permet de protéger notre environnement et de récupérer des matières premières utiles.

## Adresse du service technique et assistance technique par téléphone (pour les appareils vendus en Allemagne)

**PST professional support  
technologies GmbH  
Breitscheider Weg 117a  
D - 40885 Ratingen**

Pour contacter notre service d'assistance, téléphonez au **02102 - 1459546** (coût de la communication avec un réseau fixe allemand) ou envoyez un courriel à l'adresse **[alan-service@ps-tech.de](mailto:alan-service@ps-tech.de)**.

### **Déclaration de conformité**

Par la présente, nous déclarons que notre radio est conforme aux directives européennes en matière de radio-télécommunications, d'appareils à basse tension et de compatibilité électromagnétique, ainsi qu'aux normes EN 300 328 V1.8.1, EN 301 489-1, EN 301 489-17 et EN 60 950-1. Vous pouvez télécharger la dernière version de la déclaration de conformité depuis notre site <http://service.alan-electronics.de>



Droits d'impression réservés.

Nous nous réservons le droit de modifier toute information rapportée dans ce document sans notification préalable.

© 2014 Alan Electronics GmbH



**ALBRECHT**® *Audio*

# Albrecht DR 315 C

Wifi / DAB / DAB+ / Radio FM



## Manuale dell'utente

Italiano

# 1 Importanti note per la sicurezza

PER PREVENIRE INCENDI O SCOSSE ELETTRICHE NON USARE QUESTA SPINA CON UNA PROLUNGA, RICEVITORI O ALTRE USCITE A MENO CHE I CONTATTI NON SIANO COMPLETAMENTE INSERITI PER PREVENIRE L'ESPOSIZIONE DEI CONTATTI. PER PREVENIRE RISCHIO DI INCENDIO O SCOSSA, NON ESPORRE QUESTO APPARECCHIO A PIOGGIA O UMIDITÀ.

 <p>La spia lampeggiante con il simbolo della saetta, all'interno di un triangolo equilatero, avverte l'utente della presenza di dispersione di corrente all'interno dello chassis del prodotto che può essere di potenza sufficiente a provocare una scossa elettrica.</p>	<p>ATTENZIONE: PER RIDURRE IL RISCHIO DI SCARICHE ELETTRICHE NON RIMUOVERE IL COPERCHIO (O LA PARTE POSTERIORE) ALL'INTERNO NON SONO CONTENUTI COMPONENTI SUI QUALI L'UTENTE POSSA INTERVENIRE PER LA MANUTENZIONE SI FACCIÀ RIFERIMENTO A PERSONALE QUALIFICATO.</p>	<p>Il punto esclamativo all'interno di un triangolo equilatero avverte l'utente della presenza di importanti istruzioni relative all'uso e alla manutenzione (assistenza) nel manuale allegato all'apparecchio.</p>
--	---	---

- Leggere le seguenti istruzioni.
- Conservare le seguenti istruzioni.
- Prestare attenzione a tutti gli avvertimenti.
- Attenersi alle istruzioni.
- Non utilizzare l'apparato vicino all'acqua.
- Pulire solo con panni asciutti.
- Non ostruire le aperture di ventilazione. Installare seguendo le istruzioni del produttore.
- Non installare l'apparecchio vicino a fonti di calore quali caloriferi, bocchette di aria calda, stufe o altre apparecchiature (compresi amplificatori) che emettono calore.
- Evitare di camminare sul cavo di alimentazione o di pizzicarlo, in particolare presso le spine, le prese di alimentazione e il punto da cui fuoriescono dall'apparecchio.
- Utilizzare solo accessori specificati dal produttore.
- Scollegare l'apparecchio durante i temporali o quando non usato per lungo tempo.
- Segnalare tutti gli interventi di manutenzione al personale di assistenza qualificato. La manutenzione è richiesta quando l'apparecchio è stato in qualche modo danneggiato, ad es. nel caso in cui il cavo di alimentazione o la presa siano danneggiati, sia stato rovesciato del liquido o degli oggetti siano caduti al suo interno, l'apparecchio sia stato esposto a pioggia o umidità, non funziona correttamente oppure è caduto.
- Non esporre questo dispositivo a schizzi o gocce d'acqua e non appoggiare oggetti pieni di liquidi, come vasi, sull'apparecchio.
- Non sovraccaricare la presa a muro. Utilizzare solo una alimentazione corrispondente.
- Utilizzare solo parti di ricambio specificate dal produttore.
- Il prodotto può essere montato a parete solo se raccomandato dal costruttore.
- Dopo ogni riparazione o sostituzioni, chiedere la servizio assistenza di effettuare i controlli di sicurezza.

## **Benvenuti**

Grazie per aver acquistato la radio Albrecht DR 315 C. La DR 315 C è creata per fornire ore di divertimento musicale con accesso semplice e comodo a migliaia di stazioni Internet radio nel mondo e oltre al DAB, sono presente le nuove opzioni DAB + e riproduzione FM e musica. Indipendentemente se si è in Alaska e si vuole ascoltare musica Hawaiana, o si desidera ascoltare musica classica, hard rock o jazz, DR315 porta a casa vostra la stazione radio di propria scelta.

## **2 Indice**

1	Importanti note per la sicurezza .....	116
2	Indice .....	117
3	Contenuto della confezione.....	119
4	Informazioni prima dell'utilizzo .....	119
4.1	Lingua .....	119
5	Panoramica di DR 315 C .....	120
5.1	Pannello anteriore .....	120
5.2	Pannello posteriore .....	121
5.3	Telecomando .....	122
6	Schermate .....	123
7	Guida introduttiva/Configurazione.....	125
7.1	Configurazione guidata .....	125
8	Funzionamento.....	126
8.1	Navigazione menu.....	126
8.2	Preimpostazioni.....	128
9	Impostazioni .....	129
9.1	Equalizzatore.....	129
9.2	Rete .....	130
9.2.1	Procedura guidata di rete .....	130
9.2.2	Configurazione PBC Wlan (Configurazione WPS) .....	131
9.2.3	Impostazioni di visualizzazione .....	131
9.2.4	Regione Wlan .....	132
9.2.5	Impostazioni manuali.....	132
9.2.6	Profilo di rete .....	132
9.3	Ora/Data .....	132
9.3.1	Imposta Ora/Data .....	132
9.3.2	Aggiornamento automatico (da DAB, FM o Rete) .....	133
9.3.3	Imposta Formato .....	133
9.4	Lingua .....	133
9.5	Ripristino impostazioni fabbrica .....	134
9.6	Aggiornamento software .....	134
9.7	Configurazione guidata .....	134
9.8	Info.....	135
9.9	Retroilluminazione .....	135

10	Modalità radio Internet .....	135
10.1	Preferiti .....	136
10.2	Sfoggia.....	137
10.3	Ricerca .....	138
10.4	Le mie stazioni aggiunte.....	138
10.5	Informazioni riproduzione corrente.....	138
10.6	Registrazione portale Internet radio.....	139
11	Modalità lettore musicale .....	140
11.1	Media condivisi (dal server multimediale UPnP) .....	141
11.2	Playlist personale .....	142
11.3	Ripetizione/Casuale .....	143
11.4	Eliminazione server .....	143
11.5	Informazioni riproduzione corrente.....	143
11.6	Configurazione del server musica.....	143
11.7	Condivisione di file multimediali con Windows Media Player .....	143
11.8	Utilizzo di “Play To” in Windows 7 per streaming di file multimediali.....	144
11.9	Utilizzo di “Play To” in Windows Media Player .....	144
12	Funzione DLNA.....	145
13	Modalità DAB radio .....	146
13.1	Scansione delle stazioni.....	146
13.2	Informazioni riproduzione corrente.....	147
13.3	Impostazioni .....	147
13.4	Ordine stazioni.....	147
14	Modalità radio FM.....	148
14.1	Selezione delle stazioni.....	148
14.2	Informazioni riproduzione corrente.....	148
14.3	Impostazioni .....	149
14.3.1	Impostazione di scansione .....	149
14.3.2	Impostazioni audio .....	149
15	Modalità Aux in .....	149
16	Svegli e spegnimento.....	150
16.1	Svegli .....	150
16.2	Autospegnimento .....	150
17	Garanzia e informazioni sul riciclaggio .....	151

### 3 Contenuto della confezione

Assicurarsi che il contenuto seguente sia incluso nella confezione:

1. Unità principale DR 315 C
2. Alimentatore
3. Manuale dell'utente
4. Telecomando



### 4 Informazioni prima dell'utilizzo

Prima di utilizzare la internet radio, accertarsi di avere:

- Una connessione Internet a banda larga. Si raccomanda un punto di accesso wireless collegato a Internet a banda larga.
- Se la rete wireless è configurata per l'uso della crittografia dati secondo il protocollo Wired Equivalent Privacy (WEP) o il protocollo WiFi Protected Access (WPA), sarà necessario conoscere il codice WEP o WPA, per connettersi alla propria rete.

A seconda del proprio router wireless e l'ambiente internet radio dovrebbe funzionare ovunque fino a 20-30 m dal punto di accesso wireless.

Prima di continuare, assicurarsi che il punto di accesso wireless sia acceso e collegato a Internet a banda larga. Fare riferimento al manuale del punto di accesso wireless per far funzionare questa parte.

#### 4.1 Lingua

La lingua predefinita è Tedesco. Per modificare, selezionare Menu > System settings > Language >, quindi selezionare la propria lingua.

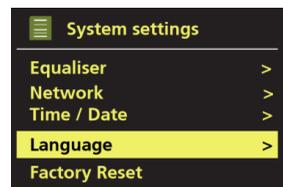

## 5 Panoramica di DR 315 C

Dopo aver rimosso DR 315 C dalla confezione, trascorrere del tempo a familiarizzare con le sue funzioni.

### 5.1 Pannello anteriore

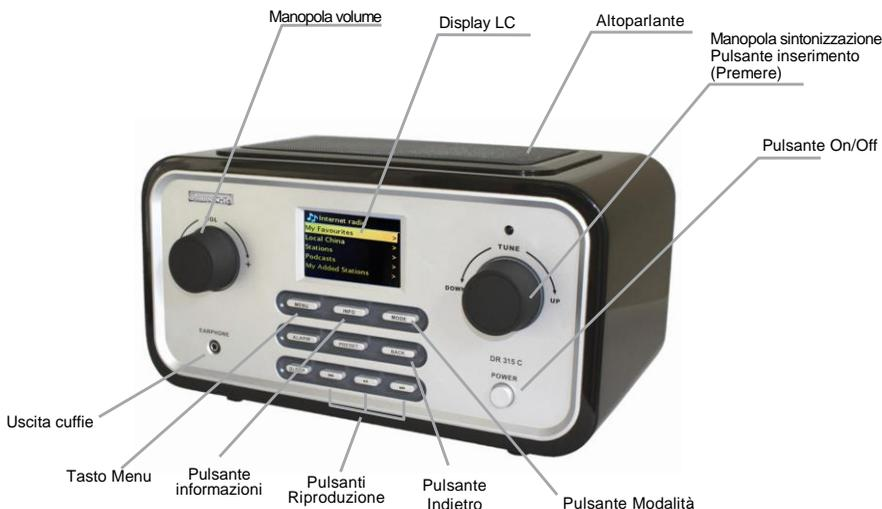

**VOL:** Per aumentare/diminuire il volume del suono. Premere per disattivare o riattivare l'audio.

**TUNE:** Ruotando la manopola TUNE è possibile spostarsi attraverso i menu. Premendo la manopola TUNE si conferma la selezione attualmente evidenziata.

**MENU:** Mostra il menu della modalità corrente. Premere nuovamente per mostrare Nessuna schermata di riproduzione.

**INFO:** Con questo pulsante è possibile spostarsi tra le informazioni aggiuntive di ogni modalità.

**MODE:** Premendo MODE la DR 315 C si posta tra diverse modalità: Internet Radio, My Music, DAB (DAB+), FM e AUX in.

**ALARM:** Accede alla procedura guidata dell'allarme, spegne l'allarme (mentre sta suonando) e in standby, imposta quali allarmi sono attivi.

**PRESET:** Premere per la Preimpostazione richiamo/Salva.  
Scorrere su/giù per selezionare il numero preimpostato, quindi premere 'Select' per confermare. Ci sono 10 preimpostazioni ciascuna per Internet radio, DAB e modalità FM.

**BACK:** Ritorna alla schermata precedente. In modalità riproduzione, questo pulsante può essere utilizzato per ritornare all'ultimo elenco delle stazioni o delle tracce.

**SLEEP:** Durante la riproduzione, standby dopo un tempo impostato.  
Mentre l'allarme sta suonando, snooze per il tempo impostato.

**◀◀:** Precedente: Selezionare avvio traccia, traccia precedente o tenere premuto per scansione verso il basso/riavvolgimento.

**▶▶:** Riproduzione, pausa, stop.

**▶▶▶:** Successivo: Selezionare la traccia successiva o tenere premuto per scansione verso l'altro/avanzamento veloce.

**POWER:** Accensione/spengimento di DR 315 C.

**EARPHONE:** Se si desidera ascoltare la musica con gli auricolari, collegarli a questa presa.

## 5.2 Pannello posteriore

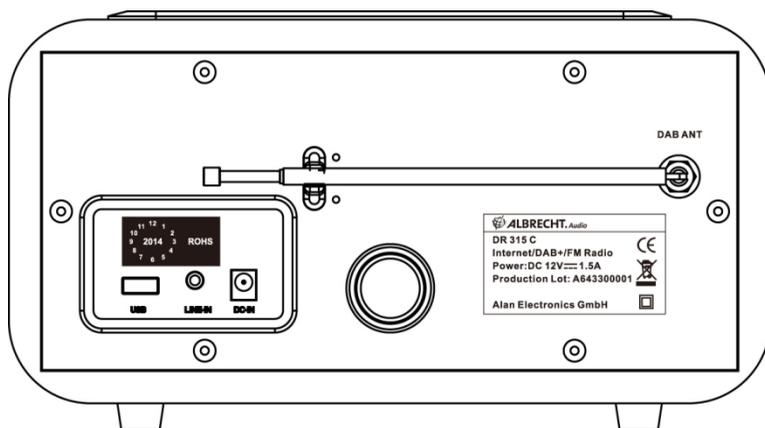

Come mostrato di seguito, DR 315 C ha connettori (da sinistra a destra) per quanto segue:

- Porta di servizio USB (porta USB per aggiornamento firmware)
- Linea di ingresso
- Alimentazione CC (12 V)

### 5.3 Telecomando

: Standby: Accendere o indietro alla modalità di standby (mostrando orologio e data). Cancellare la funzione di spegnimento.

**Mute:** Il pulsante MUTE attiva il silenziamento della radio.

**Pulsanti di navigazione:** Utilizzare questi pulsanti per spostarsi attraverso il menu.

**Immissione** : Premendo questo pulsante conferma l'opzione selezionata corrente.

**Volume:** Premendo i pulsanti VOL  / VOL  si aumenta o diminuisce il volume.

: Precedente: Selezionare avvio traccia, traccia precedente o tenere premuto per scansione verso il basso/riavvolgimento.

: Riproduzione, pausa, stop.

: Successivo: Selezionare la traccia successiva o tenere premuto per scansione verso l'altro/avanzamento veloce.

**Alarm:** Utilizzando questo tasto si aprono le impostazioni dell'allarme.

**Menu:** Mostra il menu della modalità corrente. Premere nuovamente per mostrare Nessuna schermata di riproduzione.

**Mode:** Permette di muoversi tra le modalità: Internet Radio, lettore musicale, DAB, FM, Aux in.

**Preset:** Premere per la Preimpostazione richiamo/Salva. Scorrere su/giù per selezionare il numero preimpostato, quindi premere 'Select' per confermare. Ci sono 10 preimpostazioni ciascuna per Internet radio, DAB e modalità FM.

**Info:** Visualizzare ulteriori informazioni in merito alla stazione o riproduzione brano. Premere nuovamente per spostarsi tra le ulteriori schermate informative.

**Pulsante Memoria:** Premendo e tenendo premuto uno dei pulsanti 1-10 è possibile salvare una delle stazioni radio preferite in una preimpostazione. Premere brevemente per richiamare la stazione associata alla preimpostazione.



**Batteria:** Prima del primo utilizzo del telecomando è necessario inserire la batteria al litio **CR 2025** fornita. Questo tipo di batteria dura molti mesi o anche anni quando usata su base regolare. La batteria deve essere inserita in modo che il segno + sia rivolto verso l'alto.

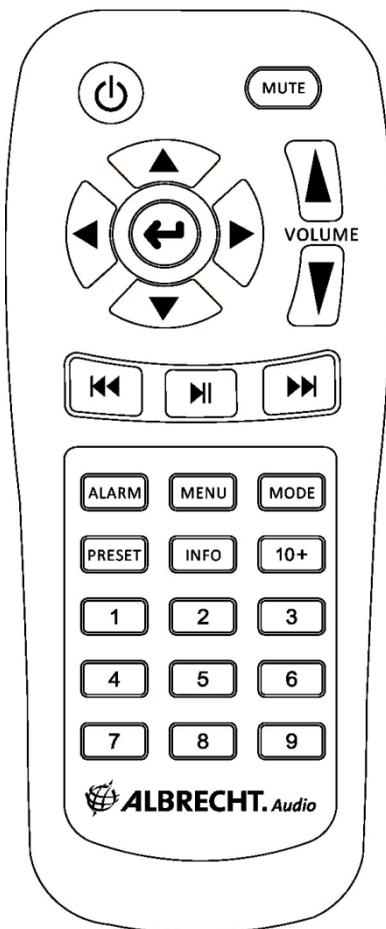

## 6 Schermate

Lo schermo mostra vari menu, finestre di dialogo e display, come descritto di seguito. Ci sono fondamentalmente sei tipi di schermate:

- Standby (orologio)
- Modalità
- In riproduzione
- Dialogo
- Errore/informazioni
- Schermata elenco modalità
- Menu

Dove c'è più testo rispetto allo spazio disponibile in una schermata, il testo scorre automaticamente da sinistra a destra dopo una breve pausa.

La schermata Standby mostra ora, data e qualsiasi tempo di sveglia attivo.

Se la Rete è impostata per essere attiva durante lo Standby, appare l'icona Rete.



Una schermata iniziale è mostrata per ogni modalità. Premere il pulsante Mode, poi la manopola sinistra/destra per cambiare la modalità. Dopo un secondo, DR 315 C entra nella modalità visualizzata.



Le schermate In riproduzione mostrano informazioni sulla sorgente audio e la traccia in riproduzione, album, presentazione foto o logo stazione, dove disponibile.



Schermate di dialogo sono visualizzate per consentire all'utente di modificare le impostazioni. Esse variano in complessità dalle semplici opzioni Yes/No fino alla schermata di immissione password di rete scorrevole.

L'opzione selezionata è evidenziata con uno sfondo bianco.

Le schermate di dialogo contrassegnano l'impostazione attualmente salvata con un asterisco (\*).

Le schermate Errore/Informazioni forniscono messaggi specifici per alcuni secondi, per poi passare automaticamente a un'altra schermata.

Schermata Elenco modalità – per visualizzare tutte le modalità disponibili per la selezione dell'utente.

Schermate Menu – per i dettagli delle schermate menu, si veda la Sezione 7.1 Navigazione menu.

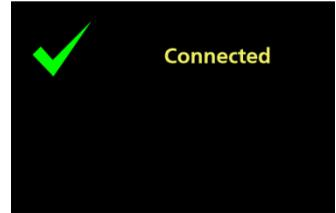

## 7 Guida introduttiva/Configurazione

DR 315 C è un sofisticato lettore multimediale multi-sorgente. Per semplificare quanto più possibile il processo di configurazione, quando DR 315 C è avviato per la prima volta una procedura guidata guida nei passaggi base per abilitare le connessioni con le diverse sorgenti audio.

Le varie modalità di ascolto hanno diversi requisiti:

- Internet Radio richiede una connessione Internet a banda larga idonea (solitamente rete wireless).
- Lettore musicale richiede una connessione a un dispositivo collegato alla rete wireless.
- DAB/FM richiede un segnale di trasmissione DAB/FM mediante antenna integrata.
- Aux-In richiede connessione mediante presa Aux-In.

Per avviare DR 315 C, collegare l'unità a una fonte di alimentazione idonea usando l'alimentatore fornito. L'unità si avvia. (ci possono essere alcuni secondi di ritardo prima che il display sia inizializzato)

Dopo la visualizzazione della schermata di avvio, DR 315 C accede normalmente all'ultima modalità di ascolto usata. La prima volta che DR 315 C è avviato (o dopo un ripristino alle impostazioni di fabbrica), la procedura guidata è lanciata automaticamente.

### 7.1 Configurazione guidata

Quando DR 315 C è avviata per la prima volta, essa effettua una procedura guidata di configurazione per configurare le impostazioni per data/ora e rete. Una volta finito, il sistema è pronto per l'uso nella maggior parte delle modalità.

\*Nota: Per modificare queste impostazioni successivamente, selezionare Menu > System settings > e selezionare l'opzione delle impostazioni richiesta.

Per avviare nuovamente la configurazione guidata, selezionare Menu > System settings > Setup wizard. Selezionare Yes per avviare la procedura guidata.

Se si sceglie No, la schermata successiva chiede se si vuole avviare la procedura guidata al successivo avvio di DR 315 C. Il sistema quindi si avvia senza configurazione di ora/data e impostazioni di rete e accede al Menu principale.



La configurazione guidata guida attraverso i parametri di impostazione di base per Ora/Data e Connessione di rete. Per i dettagli si vedano le impostazioni principali nella sezione 8 Impostazioni. Per modificare le impostazioni successivamente, tutte le funzioni di impostazione sono accessibili dal menu Impostazioni.

## 8 Funzionamento

Dopo la configurazione iniziale, DR 315 C è già operativa nella maggior parte delle modalità.

Per selezionare una modalità, premere MODE, quindi ruotare in senso orario o antiorario per scorrere a sinistra o destra attraverso l'elenco delle modalità. Premere Invio per confermare la modalità evidenziata, sarà visualizzata la schermata iniziale della modalità. Dopo poco, DR 315 C passa a tale modalità. L'ultima stazione o tratta usata in tale modalità è selezionata. Se non è possibile, DR 315 C scansiona le stazioni principali, reti o avvisa l'utente dell'immissione appropriata. Si veda la sezione Modalità principale per i dettagli su come usare ciascuna modalità di ascolto.



### 8.1 Navigazione menu

Per accedere alla struttura del menu in una modalità particolare, premere MENU. Per tornare indietro un livello menu, premere BACK. Per uscire dal sistema del menu, premere nuovamente MENU.

Ciascuna modalità ha un menu Modalità, con opzioni specifiche per tale modalità. Ad esempio, il menu della modalità FM ha due opzioni specifiche di modalità: Scan setting e Audio setting.

Inoltre, ogni menu modalità ha due opzioni finali: System settings > e Main menu >. '>' indica opzioni che portano ad altri menu.

Il menu System settings presenta le funzioni di impostazione del sistema per permettere all'utente di configurare il comportamento dell'unità. Ciò comprende: Equaliser, Network, Time/Date, Language, Factory Reset, Software update, Software upgrade, Setup wizard, Info e Backlight parameters.

Il Main menu presenta un metodo alternativo per selezionare modalità di ascolto oltre alle funzioni di spegnimento e allarme.

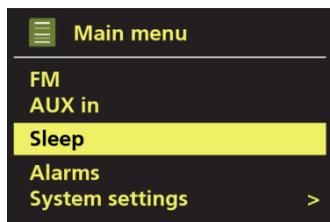
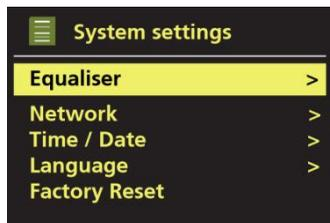
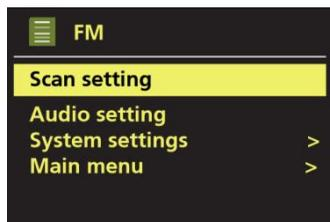

Alcuni menu, ad esempio, il menu System settings, hanno più sottomenu. Una mappa menu per le varie modalità di ascolto e System Settings e Main menu è mostrata nella pagina seguente.

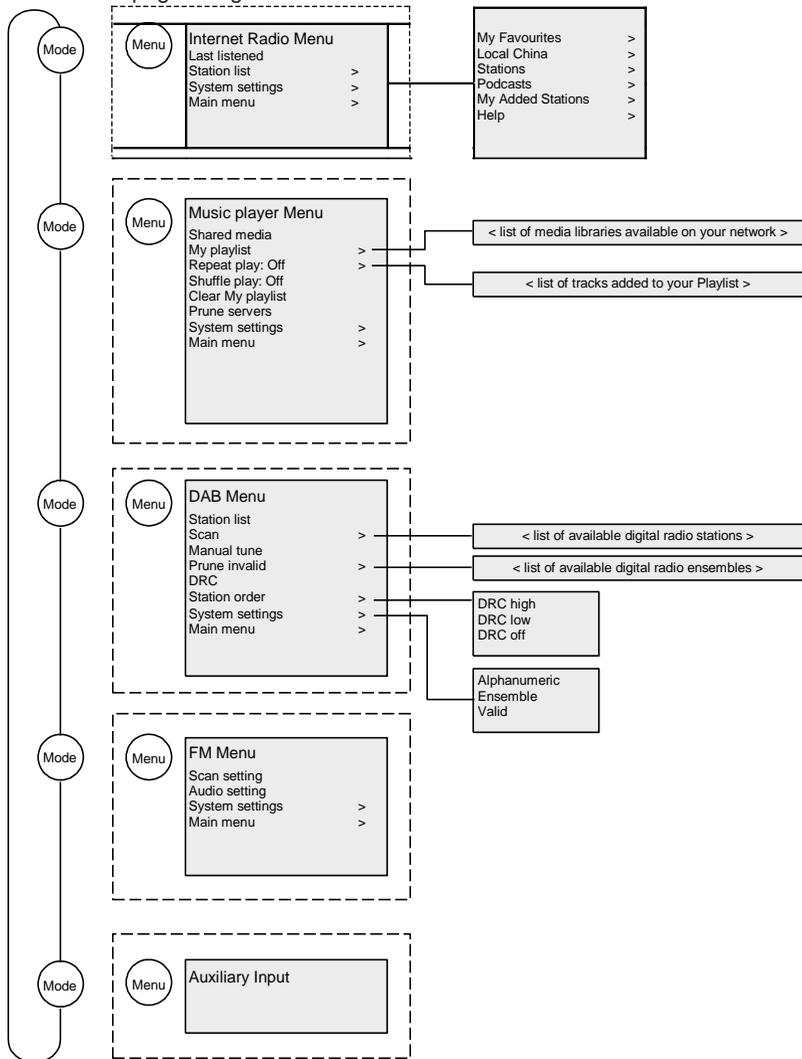
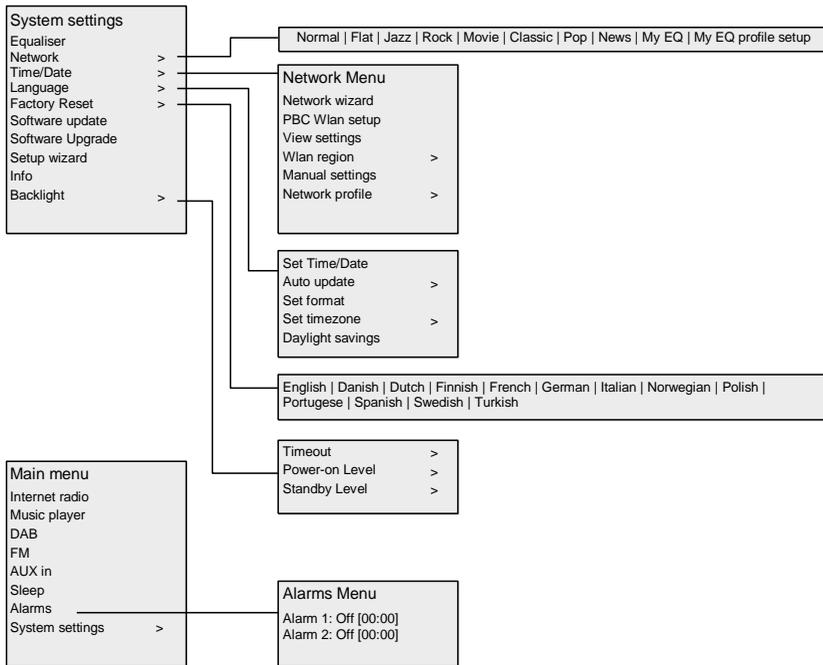

Fig. 1 Struttura menu modalità



**Fig. 2 System Settings e Main Menu**

## 8.2 Preimpostazioni

Nelle modalità Internet Radio, DAB e FM, possono essere memorizzate e richiamate fino a dieci stazioni preimpostate. Le preimpostazioni salvate nella radio non sono accessibili da altre radio.

Per memorizzare la stazione radio corrente come preimpostazione, premere e tenere premuto Preset fino a quando sul display non appare la schermata Salva preimpostazione. Selezionare una delle 10 preimpostazioni per salvare la stazione attualmente in riproduzione.

Per selezionare una preimpostazione, premere brevemente Preset, quindi selezionare una delle stazioni preimpostate elencate. Quando una stazione preimpostata è in riproduzione, il suo numero di memoria di preimpostazione (P1, P2 ecc.) è mostrato nella parte bassa dello schermo.

## 9 Impostazioni

Tutte i parametri di impostazione per DR 315 C sono disponibili nel menu Impostazioni.

Opzioni menu Impostazioni:

- Equaliser
- Network
- Time/Date
- Language
- Factory Reset
- Software update
- Software Upgrade
- Setup Wizard
- Info
- Backlight

### 9.1 Equalizzatore

Sono disponibili numerose modalità di equalizzazione preimpostate, incluso un'impostazione definita dall'utente (My EQ).

Per scegliere un'impostazione EQ, selezionare Menu > System settings > Equaliser.

È possibile quindi scegliere tra una varietà di modalità di preimpostazione e My EQ.



L'ultima opzione 'My EQ profile setup' consente di definire le proprie impostazioni per l'opzione 'My EQ' con impostazioni personalizzate per bassi, sonorità e alti.

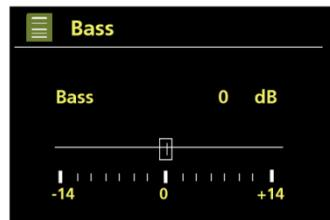
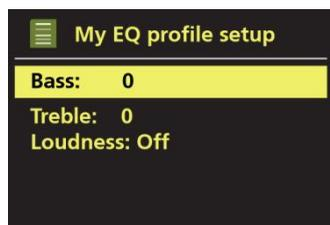

## 9.2 Rete

- Procedura guidata di rete
- Configurazione PBC Wlan
- Impostazioni di visualizzazione
- Regione Wlan
- Impostazioni manuali
- Profilo di rete

DR 315 C è compatibile con tutti i protocolli di rete comuni e metodi di codifica, incluso Configurazione Wi-Fi protetta (WPS).

Per collegare DR 315 C alla propria rete, è necessario procedere come segue:

- Un router wireless Wi-Fi, con parola chiave, se impostato.

Selezionare un uso della rete con procedura guidata di rete o impostazioni manuali.

### 9.2.1 Procedura guidata di rete

Ciò guida attraverso i passi necessari per collegare una rete. Ciò avviene anche automaticamente come parte della procedura guidata di rete. Le schermate e le opzioni presentate dipendono dal tipo di rete e protezione di rete usata.

#### Selezionare una rete

Se si sceglie la procedura guidata di rete DR 315 C scansisce automaticamente le reti wireless disponibili e presenta un elenco di SSID (Service Set Identifier) per le reti. Queste opzioni che iniziano con WPS tra parentesi indicano le reti codificate che offrono opzioni di Configurazione Wi-Fi protetta (WPS), per ulteriori dettagli si veda la sezione 8.2.2 Configurazione WPS (Configurazione Wi-Fi protetta).

DR 315 C ricorda i dettagli di accesso per le ultime quattro reti wireless a cui ci si è collegati e si ricollegherà automaticamente a esse quando sono disponibili. Se una connessione di rete è temporaneamente persa, DR 315 C continuerà a ricollegarsi.

#### Rete Wi-Fi (SSID)

selezionare una rete dall'elenco.

Se la rete è aperta (non codificata), DR 315 C si collega e non sono necessari altri dettagli, si veda Completamento di seguito.



#### Rete codificata standard

Se la rete wireless è protetta la schermata successiva presenta le opzioni per inserire la chiave di rete o la parola chiave.

Per inserire la chiave di rete (parola chiave), evidenziare il carattere relativo e premere per selezionare ogni carattere a turno. Quando tutti i caratteri sono selezionati, la chiave è creata e visualizzata nel campo nella parte superiore del display.

Le tre opzioni – Indietro, OK e Cancella sono incluse nel loop di selezione. È possibile accedervi usando la manopola TUNE o il telecomando sul controllo del tasto di navigazione, che sposta la selezione evidenziata.

DR 315 C si collega alla rete selezionata.

Se la connessione è fallita, DR 315 C ritorna a una schermata precedente per riprovare. Per uscire dal processo, usare il pulsante BACK/MENU.

Se la connessione di rete è persa, DR 315 C si ricollega automaticamente.



## 9.2.2 Configurazione PBC Wlan (Configurazione WPS)

Reti codificate PBC Wlan (WPS) sono identificate da '[WPS]' all'inizio del nome della rete. Selezionare e seguire i prompt. Per maggiori informazioni sulla configurazione di una rete codificata WPS, si vedano le istruzioni del proprio router WPS.

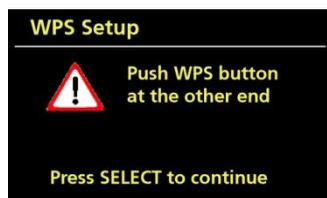

## 9.2.3 Impostazioni di visualizzazione

Visualizza i dettagli delle impostazioni per la configurazione di rete corrente, incluso:

- Connessione attiva
- Indirizzo MAC
- Regione Wlan
- DHCP
- SSID
- Indirizzo IP
- Maschera di sottorete
- Indirizzo gateway
- DNS principale
- DNS secondario

## 9.2.4 Regione Wlan

Presenta un elenco di regioni per configurare il comportamento wlan appropriato di DR 315 C. Selezionare la regione appropriata per la posizione in cui DR 315 C sarà usato.

## 9.2.5 Impostazioni manuali

Ci sono altre opzioni per visualizzare e modificare manualmente le impostazioni di rete da Menu > System settings > Network > (ad es. configurazione di una rete wireless). Gli utenti che hanno esperienza con la rete possono trovare queste opzioni utili per la diagnosi e la risoluzione di problemi di rete.

- Wireless
- Attivare/disattivare DHCP

## 9.2.6 Profilo di rete

Ciò visualizza un elenco delle reti ricordate da DR 315 C (fino a un massimo di 4). È possibile vedere l'elenco delle reti registrate attraverso Menu > System settings > Network > Network profile >. Da qui è possibile eliminare reti ruotando e premendo il tasto TUNE.

## 9.3 Ora/Data

Opzioni menu Ora/Data:

- Set Time/Date
- Auto Update
- Set Format
- Set timezone
- Daylight savings

### 9.3.1 Imposta Ora/Data

La data e l'ora sono visualizzate come gg-mm-aaaa e hh:mm AM/PM con il primo valore, gg, attivo (lampeggiante).

Utilizzare la manopola Tune per regolare ogni valore. Poiché ogni valore è impostato premendo la manopola Tune, il valore successivo diventa attivo per la regolazione.



### 9.3.2 Aggiornamento automatico (da DAB, FM o Rete)

L'aggiornamento automatico funziona con i dati inviati da DAB, FM o Internet. L'orologio è aggiornato solo quando in una modalità corrispondente, in modo che è meglio selezionare una modalità che si usa regolarmente.

**DAB** e **FM** utilizzano segnali orario trasmessi con le trasmissioni radio.

**Rete** utilizza un segnale orario inviato dal portale Internet radio Frontier Silicon quando si è in una modalità collegata alla rete.



1. Selezionare Aggiornamento da DAB, Aggiornamento da FM, Aggiornamento da Rete o Nessun aggiornamento.
2. Se si sta aggiornando dalla rete, impostare il proprio fuso orario.
3. Se il proprio paese utilizza l'ora legale, l'orario aggiornato automaticamente dalla rete può essere sbagliato di un'ora. Quando l'ora legale è in essere (durante l'estate), attivare l'opzione Ora legale per correggere il problema.  
DR 315 C si aggiorna automaticamente dalla fonte selezionata quando l'informazione dell'orario è disponibile.

### 9.3.3 Imposta Formato

Consente di modificare tra visualizzazione 12 e 24 ore.

### 9.4 Lingua

La lingua predefinita è Tedesco. Per modificare, selezionare Menu > System settings > Language >, quindi selezionare la propria lingua.

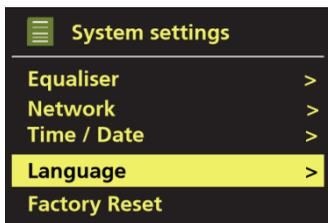

## 9.5 Ripristino impostazioni fabbrica

Un ripristino alle impostazioni di fabbrica ripristina tutte le impostazioni utente ai valori predefiniti, quindi ora/data, configurazione di rete e preimpostazioni saranno persi. Tuttavia, la versione attuale del software della radio è mantenuta, così come la registrazione al portale radio Internet. Le stazioni preferite della radio Internet restano, a meno che non si registra nuovamente la radio con un altro account sul sito web del portale.

Per eseguire un ripristino alle impostazioni di fabbrica, selezionare Menu > System settings > Factory reset Proceed > Yes.

## 9.6 Aggiornamento software

Di tanto in tanto, Frontier Silicon può effettuare aggiornamenti del software disponibili con la risoluzione di bug e/o funzionalità aggiuntive. È possibile controllare manualmente o impostare DR 315 C per controllare periodicamente automaticamente (questa impostazione è predefinita). Se DR 315 C rileva che è disponibile un nuovo software, essa chiede se si desidera procedere con un aggiornamento. In caso positivo, il nuovo software è scaricato e installato. Dopo un aggiornamento del software, tutte le impostazioni utente sono mantenute.

**ATTENZIONE:** Prima di avviare un aggiornamento del software, assicurarsi che DR 315 C sia collegata a un collegamento elettrico stabile. La disconnessione dall'alimentazione durante l'aggiornamento del software può danneggiare in modo permanente l'unità.

Per attivare o disattivare il controllo automatico, selezionare l'impostazione Menu > System settings > Software update > Auto-check.

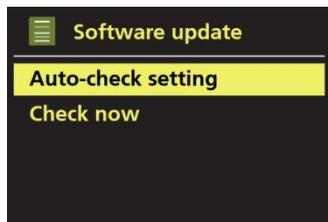

## 9.7 Configurazione guidata

Ciò consente di eseguire la procedura guidata di configurazione in qualsiasi momento. Guida attraverso le impostazioni essenziali nell'ordine seguente:

1. Date/Time – Imposta Formato
2. Auto update – selezionare la fonte di aggiornamento dell'orologio o Nessun aggiornamento.
3. Set Time/Date (questo passo è necessario solo se l'opzione 'No Update' è selezionata in Aggiornamento automatico)

- La procedura guidata di rete si esegue automaticamente (si veda la Sezione 8.2.1 Procedura guidata di rete).

Una volta che si è collegati a una rete, la procedura guidata è completata.

## 9.8 Info

Mostra i dettagli del sistema corrente, incluso:

- SW Version: Numeri di versione software
- Radio ID: Codice unico usato per identificare questo dispositivo radio particolare.
- Friendly name: (nome con cui la radio è identificata su una rete.)

## 9.9 Retroilluminazione

Il display DR 315 C può essere impostato per oscurarsi, quando in Standby, dopo un periodo di timeout. Questa opzione consente di impostare il periodo di timeout e le impostazioni di luminosità (livello Accensione) e (livello Standby).

- **Timeout** - On, 10 sec, 20 sec, 30 sec, 45 sec, 60 sec, 90 sec, 120 sec e 180 sec sono disponibili.
- **Power-on level** - Alto, Medio e Basso sono disponibili.
- **Standby level** - Medio e Basso sono disponibili.



## 10 Modalità radio Internet

DR 315 C può riprodurre migliaia di stazioni radio e podcast dal mondo attraverso una connessione Internet a banda larga.

Quando si seleziona la modalità radio Internet, DR 315 C si collega al portale radio Internet Frontier Silicon per ottenere un elenco delle stazioni, organizzato in diverse categorie come Paese, Più popolare e Genere. Una volta selezionata una stazione, DR 315 C si collega direttamente a tale stazione.



Il portale abilita anche più elenchi di stazioni preferite che possono essere personalizzate, ad es. stazioni di Andy, preferiti di Jo, talkshow. Per utilizzare la funzione Preferiti, registrare la propria radio con il sito web del portale come descritto nella Sezione 9.6 Registrazione portale radio Internet. Se si hanno più radio Frontier Silicon, è possibile registrarle tutte sullo stesso account in modo che ogni radio abbia accesso al proprio elenco dei Preferiti. È possibile aggiungere ai Preferiti direttamente attraverso DR 315 C o attraverso qualsiasi computer con un browser web.

Per accedere alla modalità Internet Radio, premere MODE fino a quando il display mostra Internet Radio o selezionare Menu > Main menu > Internet Radio.

Ci sono più modi per selezionare le stazioni:

1. Preimpostazioni
2. Ultima ascoltata

Quando la modalità Internet radio è riavviata, l'ultima stazione ascoltata è selezionata. Per selezionare un'altra stazione radio usata di recente, selezionare Menu > Last listened, quindi una delle stazioni elencate. La maggior parte delle stazioni recenti appare nella parte alta dell'elenco.

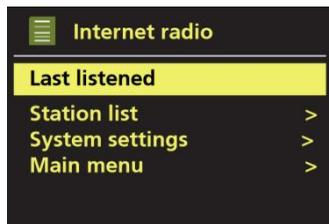

3. Dal portale attraverso Menu > Station list > Stations.

Incluso:

- **Location** – trovare una stazione radio basata sulla posizione nel mondo.
- **Genre** – Ricerca di stazioni che trasmettono il tipo di musica che piace.
- **Search stations** – Ricerca per nome di stazione.
- **Popular stations** – Elenca le stazioni più famose ascoltate su Internet.
- **New stations** – Elenca le ultime stazioni trasmesse.

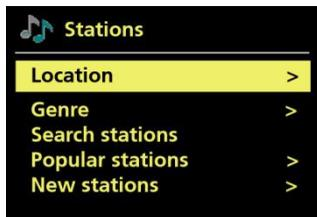
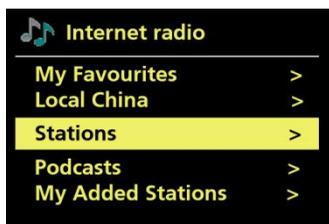
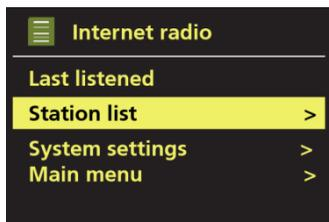

## 10.1 Preferiti

I Preferiti sono memorizzati sul portale Internet radio. Prima di configurare un account sul portale dalla sua interfaccia Web, i Preferiti sono associati esclusivamente con la radio su cui sono impostati. Dopo aver configurato un account sul portale, tutti i Preferiti dalle diverse radio sono mischiati in un elenco di preferiti combinato. Questo elenco combinato è disponibile per tutte le radio del proprio account.

Per memorizzare una stazione in riproduzione come un Preferito, premere e tenere premuto la manopola TUNE fino a quando sul display non appare 'Favourite added'. La stazione appare nell'elenco delle stazioni preferite predefinite.

Per selezionare Preferito, selezionare Menu > Station list > My favourites > [Favourites list] > [Station].

## 10.2 Sfoglia

Per sfogliare le emittenti Internet, selezionare Menu > Station list >. Sfogliare i menu per trovare le emittenti appropriate. Ad esempio: Seleziona Stazioni.

E il menu Stazioni è visualizzato, seleziona Genre.

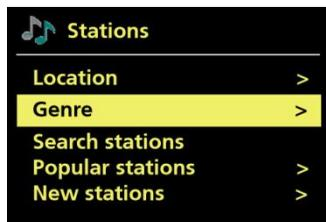

Per vedere il menu Genre, seleziona Blues.



Il menu Blues consente di selezionare una stazione da un elenco completo o da paesi specifici.

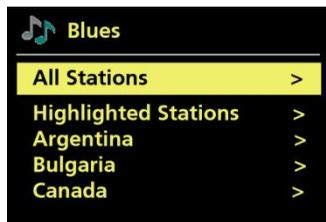

Scegliere una stazione radio, regolare questa stazione dall'elenco.



### 10.3 Ricerca

È possibile anche ricercare tra le emittenti Internet per stazioni o podcast con parole chiave particolari nel loro titolo.

Per effettuare una ricerca, selezionare Menu > Station list > Stations > Search stations.

Inserire una parola chiave selezionando i caratteri, quindi OK. Le schermate di immissione della ricerca sono simili nel funzionamento alla schermata di immissione della parola chiave Wi-Fi.

Selezionare un'emittente dall'elenco.

Per podcast, è possibile selezionare un episodio particolare.

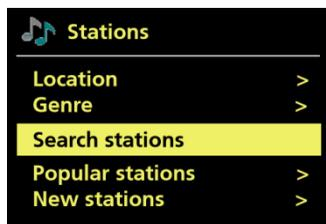

### 10.4 Le mie stazioni aggiunte

Anche se il portale radio Internet contiene migliaia di stazioni, è possibile voler ascoltare stazioni non elencate. È possibile aggiungere proprie stazioni attraverso il portale. Queste stazioni aggiunte sono accessibili da DR 315 C selezionando Menu > Station list > My Added Stations > [Station].

### 10.5 Informazioni riproduzione corrente

Durante la riproduzione, la schermata mostra il suo nome e la descrizione. Se le informazioni relative all'artista e alla traccia sono disponibili, queste sono mostrate. Per visualizzare ulteriori informazioni, premere INFO.

Ogni volta che si preme INFO, è visualizzato un altro set di informazioni, spostandosi ciclicamente tra i seguenti dettagli:

- Nome artista e traccia (predefinito; dove disponibile)
- Descrizione stazione
- Genere stazione e paese show
- Affidabilità segnale

- Bitrate, Codec e Frequenza di campionamento
- Buffer riproduzione
- Data odierna

## 10.6 Registrazione portale Internet radio

Il sito web del portale Internet radio Frontier Silicon consente di organizzare i propri elenchi dei Preferiti e di ascoltare anche la Internet radio su un computer.

**FRONTIER SILICON Radio Portal**

Search

Stations Podcasts

Browse Stations  
By location  
By genre  
By language  
New stations  
Most popular

Browse Podcasts  
By location  
By genre

My account  
My favourites  
My added stations  
My preferences

English Dansk Português  
Español Norsk Italiano  
Français Svensk Nederlands  
Deutsch Suomi

About us Contact us Logout

© Frontier Silicon 2008 | Legal

Access global stations  
Personalise favourites

Search. Browse. Find.

Playing  
Radio Moris  
128 K  
Segavibes faya av

16 27 38 49 510

Mark's radio

Station name	Location	Genre	Stream
▶ 2 Ten FM	Reading United Kingdom	Electronica	WMA 128K
▶ BBC Radio 2	London United Kingdom	Variety	RealPlayer 44K
▶ Capital Radio	London United Kingdom	Top 40	WMA 128K
▶ Virgin Radio	London United Kingdom	Pop	MP3 128K
▶ On Air Power	Internet Only	World Asia	MP3 128K
▶ Antenna Uno	Catania Italy	Dance	MP3 96K
▶ BBC Radio 1	London United Kingdom	Top 40/Dance/Rock	RealPlayer 16K
▶ Radio Dzair	Internet Only	World Middle East	MP3 128K
▶ 108 Xtra	United Kingdom	Electronica	MP3 256K
▶ Capital FM 98.4	Nairobi Kenya	Pop	WMA 20K
▶ BBC R5LiveSportX International	London United Kingdom	Sports	WMA 48K
▶ Classic FM	London United Kingdom	Classical	WMA 128K

Per registrare la propria DR 315 C con il portale, passare alla modalità Internet radio come descritto nella Sezione 9.

Quindi ottenere il proprio codice di accesso unico al portale della radio selezionando Menu > Station list > Help > Get access code > Access code.



**Nota:** Il codice di accesso visualizzato è valido solo per pochi minuti. Se non si riesce a registrare la propria radio entro tale tempo, si dovrà ripetere il passo precedente per ottenere un nuovo codice di accesso e riprovare. Non confondere il codice di accesso al portale con l'ID Radio (da Menu > System settings > Info).

Visitare il sito web del portale.

Se questa è la prima visita al portale, registrare un nuovo account, immettendo le seguenti informazioni:

- codice di accesso,
- il proprio indirizzo e-mail,
- parola chiave,
- modello radio (DR 315 C)

Se si possiede già un account e si desidera aggiungere un'altra radio, accedere al proprio account e selezionare My preferences > Add another Wi-Fi radio.

Una volta che la propria radio è registrata sul portale, è possibile utilizzare immediatamente le funzioni Preferiti Internet radio e stazioni aggiunte.

## 11 Modalità lettore musicale

Modalità lettore musicale dal computer o disco rigido sulla propria rete locale riproduce file audio MP3, AAC, WMA o FLAC ecc.



Per accedere alla modalità Lettore musicale, premere MODE fino a quando il display mostra Lettore musicale, o selezionare [Menu] > Main menu > Music player.

Una volta in modalità Lettore musicale, premere MENU, quindi selezionare Media condivisi.



Se si sta già riproducendo un file musicale, è possibile premere BACK piuttosto che MENU per ritornare rapidamente all'ultimo ramo visitato dell'albero del menu. Ad esempio, ascoltare la traccia 1 di un album sfogliando i media condivisi come descritto nella sezione 11.1 seguente.

Premendo BACK si ritorna alla traccia ascoltata dell'album. Premendo nuovamente BACK sono elencati tutti gli album disponibili dello stesso artista. Premendo nuovamente BACK sono elencati tutti gli artisti dell'album e così via.

È possibile usare ◀◀ e ▶▶ per muoversi tra le tracce. Premere e tenere premuto per spostarsi avanti o indietro rapidamente per selezionare la traccia precedente o successiva.

## 11.1 Media condivisi (dal server multimediale UPnP)

In modalità Lettore musicale, premere MENU, quindi selezionare Media condivisi. Se si è configurato media condivisi (si veda la sezione 7.6 Configurazione server musicale per i dettagli), si dovrebbe vedere <nome computer>: <Nome media condiviso>, ad es. JB-Laptop: Audio. Se i file multimediali condivisi si trovano su più computer, compare l'elenco delle alternative. Scegliere da qui il file condiviso che si intende riprodurre.

Da questo punto in poi, i menu sono generati dal server multimediale condiviso (solitamente Windows Media Player). Il primo menu mostra un elenco dei tipi di file multimediali, ad es. Musica, Video, Immagini e Elenchi di riproduzione.

C'è anche una funzione di ricerca, che trova tracce in modo simile alla ricerca di Internet radio, come descritto nella Sezione 9.3.

Nel menu Musica ci sono numerose opzioni per selezionare le tracce. Selezionare una delle opzioni per trovare la musica che si desidera ascoltare.

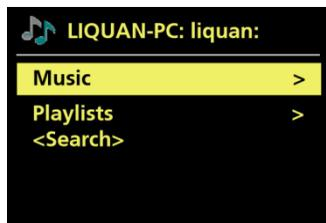

Una volta trovata una traccia che si desidera riprodurre, premere Enter. Una pressione breve riproduce la traccia immediatamente e una pressione prolungata aggiunta la traccia a 'My playlist'. È possibile anche aggiungere album interi a 'My playlist'.

Alle liste di riproduzione create su proprio server multimediale condiviso è possibile accedere e riprodurle mediante l'opzione Liste di riproduzione nel menu Media condivisi.

## 11.2 Playlist personale

DR 315 C contiene una coda di fino a 500 brani nella Playlist personale. I brani della playlist possono essere mischiati da più server UPnP (disponibili). Per gestire la playlist, selezionare [Menu] > My playlist.



- Per visualizzare le playlist, scorrere ruotando TUNE. I brani UPnP mostrano il loro nome brano.



- Per cancellare un brano dalla playlist, premere a lungo la manopola TUNE, quindi confermare YES.



Se si seleziona un brano/album/cartella per riproduzione istantanea (senza usare la playlist), la playlist è conservata. La playlist è conservata anche durante lo standby.

### 11.3 Ripetizione/Casuale

È possibile scegliere **repeat play** o **shuffle play** per ripetere i brani o riprodurli in ordine casuale.

### 11.4 Eliminazione server

Di tanto in tanto può essere necessario rimuovere server che mostrano il punto interrogativo davanti al nome del server dall'elenco dei server. Ad esempio, se il dispositivo è spostato in una nuova rete o se un server Wake-on-LAN è rimosso dalla rete corrente.

Per eseguire questa funzione andare a [Menu] > **Prune servers** > **Yes**.

### 11.5 Informazioni riproduzione corrente

Durante la riproduzione di un brano, lo schermo mostra il brano e l'artista (UPnP). C'è anche una barra di avanzamento con l'indicazione del tempo trascorso e il tempo totale della traccia. Nella parte bassa dello schermo, un'icona indica UPnP dipendente dalla sorgente. Per visualizzare ulteriori informazioni, premere INFO.



Ogni volta che si preme INFO, è visualizzato un altro set di informazioni, spostandosi ciclicamente tra:

- UPnP: barra di avanzamento della riproduzione (predefinito), artista, album, bit rate/codec/frequenza di campionamento, buffer riproduzione, data.

### 11.6 Configurazione del server musica

Affinché DR 315 C possa riprodurre file musicali da un computer, il computer deve essere impostato per condividere file o supporti multimediali.

UPnP media sharing permette a dispositivi come DR 315 C di riprodurre musica da una libreria di file multimediali condivisa, navigare attraverso i menu tag come Artista, Album o Genere. Se si ha un sistema di server adatto, ad esempio un PC con Windows Media Player 10 o successivo (WMP), e la libreria musicale è ben etichettata, si raccomanda di utilizzare la condivisione di file multimediali. Solo il server UPnP deve essere configurato.

### 11.7 Condivisione di file multimediali con Windows Media Player

Il server UPnP più comunemente usato è Windows Media Player (10 o successivo). In alternativa, si possono utilizzare piattaforme e server UPnP. Per configurare WMP per la condivisione multimediale, procedere come segue:

1. Assicurarsi che il PC sia collegato alla rete.
2. Assicurarsi che la radio sia accesa e collegata alla stessa rete.
3. In WMP, aggiungere alla libreria multimediale file e cartelle audio che si desidera condividere con DR 315 C (Library > Add to Library...).
4. In WMP, abilitare la condivisione multimediale (Library > Media sharing...).

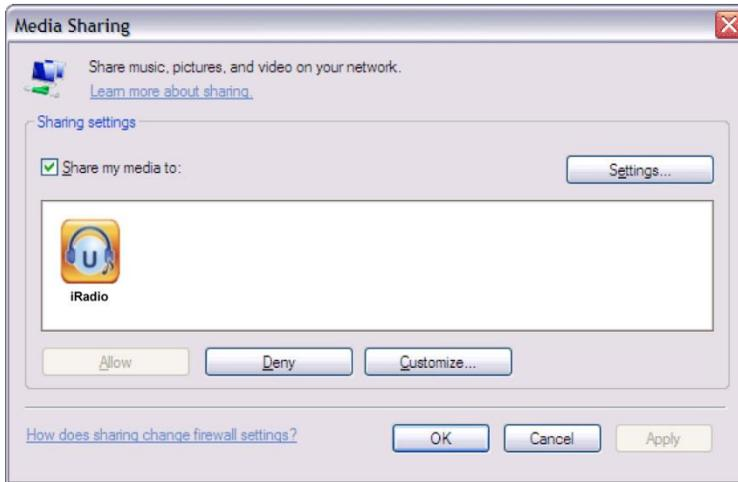

Assicurarsi che la radio abbia accesso ai file multimediali condivisi selezionandoli e fare clic su Allow. È possibile anche impostare un nome per i file multimediali condivisi in Impostazioni... Fare clic su OK per chiudere le finestre di dialogo. Il PC è ora pronto a trasmettere la musica alla radio. Il servizio WMP UPnP funziona in background; non è necessario avviare WMP in modo esplicito.

## 11.8 Utilizzo di “Play To” in Windows 7 per streaming di file multimediali

Una delle nuove funzionalità di Windows 7 include una funzione chiamata “Play To” e permette al PC che esegue Windows 7 di controllare DR 315 C per spingere il file multimediale e utilizzarlo come telecomando universale per la propria raccolta di file multimediali.

## 11.9 Utilizzo di “Play To” in Windows Media Player

Windows Media Player rende semplice la gestione dei propri file multimediali, trovare elementi che si desidera riprodurre e aprire Play To. Per selezionare elementi che si desidera riprodurre, seguire questi passaggi:

1. Fare clic sul pulsante Start, poi Tutti i programmi, e quindi Windows Media Player.

2. Se il lettore è attualmente aperto e si è in modalità In riproduzione, fare clic sul pulsante Switch to Library nell'angolo in alto a destra del lettore.
3. Se la scheda elenco è chiusa o se le schede Burn o Sync sono esposte, fare clic sulla scheda Play.
4. Trovare gli elementi che si desidera riprodurre nella Libreria del lettore, quindi trascinarli dal riquadro dei dettagli al riquadro dell'elenco.
5. Fare clic sul pulsante 'Play to' nella parte alta del riquadro dell'elenco. Fare clic sul dispositivo nella rete che riceverà il file multimediale.
6. Nella finestra di dialogo 'Play To', utilizzare i controlli di riproduzione per riprodurre, mettere in pausa o arrestare la trasmissione del file multimediale, e passare all'elemento precedente o successivo nell'elenco.

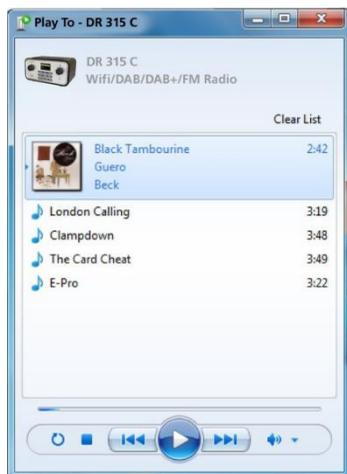

## 12 Funzione DLNA

Oltre a UPnP, DR 315 C supporta la funzione DLNA. È possibile condividere file musicali da PC o dispositivo mobile Android e utilizzare il proprio PC/dispositivo mobile Android/iPhone/iPad per controllare la riproduzione della musica su DR 315 C. (Non è necessario controllare ogni riproduzione su DR 315 C.)

Le app gratuite o commerciali di supporto a DLNA, possono essere ricercate e scaricate da Google Play o Apple Store, se si usa un cellulare Android, un tablet o un iPhone/iPad. Sugeriamo di usare **Bubble UPnP** (una guida su come usare l'app si trova a pag. 153).

- Quando si usa la funzione di trasmissione file musicali sul DR 470, tramite l'unità è possibile solo controllare il volume e lo stato di standby. Il controllo delle altre funzioni è ristretto.
- Arrestare la funzione DLNA sul PC, cellulare o tablet, prima di poter riprendere il pieno controllo dei comandi sul DR 470.

## 13 Modalità DAB radio

La modalità DAB radio riceve radio digitale DAB/DAB+ e visualizza informazioni relative a stazione, trasmissione e riproduzione traccia. Per accedere alla modalità DAB, premere MODE fino a quando il display mostra DAB Radio, o selezionare [Menu] > Main menu > DAB.



### 13.1 Scansione delle stazioni

La prima volta che si seleziona la modalità radio DAB, o se l'elenco delle stazioni è vuoto, DR 315 C effettuerà automaticamente una scansione completa per vedere quali stazioni sono disponibili. Può essere necessario anche avviare una scansione manualmente per aggiornare l'elenco delle stazioni per uno dei seguenti motivi:

- Le stazioni disponibili cambiano di volta in volta.
- Se la ricezione non era buona al momento della scansione originale (ad es. l'antenna non era alzata), ciò può comportare un elenco vuoto o incompleto delle stazioni disponibili.
- Se la ricezione di alcune stazioni è scarsa (gorgoglio), è possibile elencare solo le stazioni con un buon segnale.

Per avviare una scansione manualmente, selezionare [Menu] > Scan.

Quando la scansione è completa, la radio mostra un elenco delle stazioni disponibili.

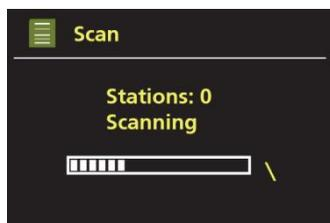

Un punto interrogativo prima di una stazione nell'elenco indica che la stazione non è al momento disponibile. A seconda della causa della perdita di segnale, ciò può essere solo temporaneo.

Le stazioni che difficilmente possono essere nuovamente disponibili (ad esempio, si è usciti dal raggio di trasmissione di una stazione), possono essere rimosse dall'elenco delle stazioni.

Per rimuovere le stazioni che sono elencate, ma non disponibili, selezionare [Menu] > Prune invalid.

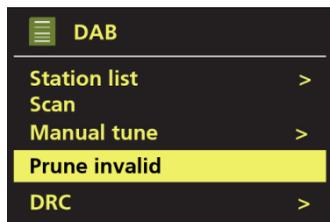

## 13.2 Informazioni riproduzione corrente

Durante la riproduzione, lo schermo mostra il suo nome e le informazioni DLS (Segmento Etichetta Dinamica) trasmesse dalla stazione in tempo reale come nome programma, titolo traccia e dettagli di contatto. Le trasmissioni stereo sono indicate con un'icona nella parte superiore dello schermo. Per visualizzare ulteriori informazioni, premere INFO.

Ogni volta che si preme INFO, appare un altro set di informazioni, scorrendo attraverso testo DLS, tipo di programma, nome gruppo/frequenza, potenza segnale/frequenza errore, bit rate/codec/canali, data e DL Plus (se disponibile).



## 13.3 Impostazioni

### Compressione intervallo dinamica (DRC)

Alcune emittenti DAB offrono compressione intervallo dinamica (DRC). Questa funzionalità consente alla radio di comprimere l'intervallo dinamico della trasmissione audio in uscita, in modo che il volume dei suoni tranquilli è aumentato e il volume dei suoni forti è ridotto. Ciò può essere utile se si ascolta la musica con un intervallo a elevata dinamica in un ambiente rumoroso (ad es. musica classica).

Per modificare il DRC di DR 315 C, selezionare [Menu] > DRC >. Opzioni include:

- DRC high
- DRC low
- DRC off

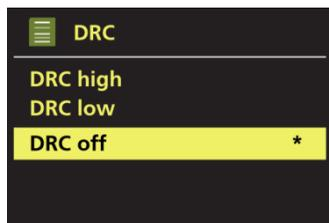

## 13.4 Ordine stazioni

È possibile scegliere l'ordine dell'elenco delle stazioni DAB in Alfanumerico, Ensemble o Valido. Ensemble elenca gruppi di stazioni che sono trasmessi sullo stesso ensemble, ad es. BBC o South Wales locale. Valido elenca prima le stazioni valide, alfanumericamente, quindi le stazioni non in trasmissione.

Per modificare l'ordine delle stazioni, selezionare [Menu] > Station order >, quindi Alphanumeric, Ensemble o Valid.

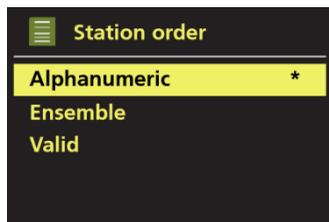

## 14 Modalità radio FM

La modalità radio FM riceve una radio analogica dalla banda FM e visualizza le informazioni RDS (Sistema Dati Radio) relative alla stazione e show (dove trasmessi).

Per accedere alla modalità FM, premere MODE fino a quando il display mostra FM Radio, o selezionare [Menu] > Main menu > FM.



### 14.1 Selezione delle stazioni

Per trovare una stazione, premere la manopola TUNE. La visualizzazione della frequenza inizia a salire quando DR 315 C scansisce la banda FM. In alternativa, è possibile effettuare la scansione verso l'alto o il basso premendo e tenendo premuto i pulsanti ◀◀ o ▶▶ o sintonizzare manualmente con pressioni rapide, o ruotando la manopola TUNE.

**Nota:** La scansione può essere impostata per cercare solo segnali forti, (si veda 12.3 Impostazioni di seguito). Stazioni preimpostate possono essere memorizzate e richiamate come descritto in Preimpostazioni.

### 14.2 Informazioni riproduzione corrente

Mentre una stazione FM è in riproduzione, lo schermo mostra uno dei due seguenti set di dati:

- Se le informazioni RDS sono disponibili, come impostazione predefinita è visualizzato il nome del servizio (ad es. nome stazione). È possibile spostarsi tra ulteriori informazioni RDS premendo INFO. Ogni volta che si preme INFO, è visualizzato un altro set di informazioni, spostandosi ciclicamente tra testo radio RDS, tipo programma RDS, frequenza e data di oggi.
- Se nessuna informazione RDS è disponibile, è mostrata la frequenza sintonizzata attualmente.

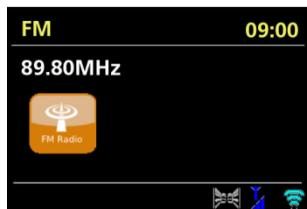

## 14.3 Impostazioni

### 14.3.1 Impostazione di scansione

Come predefinito, la scansione FM si ferma ad ogni stazione disponibile. Ciò può comportare un basso livello di segnale (hiss) da stazioni deboli. Per modificare le impostazioni di scansione per arrestare solo su stazioni con buona potenza di segnale, selezionare [Menu] > Scan setting > Strong stations only? > Yes.

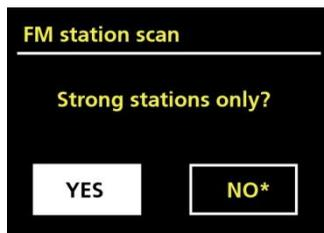

### 14.3.2 Impostazioni audio

Per impostazione predefinita, tutte le stazioni stereo sono riprodotte in stereo. Per stazioni deboli, ciò può comportare un basso livello di segnale (hiss). Per riprodurre stazioni deboli in modo, selezionare [Menu] > Audio setting > FM weak reception: Listen in mono only? > Yes.



## 15 Modalità Aux in

La modalità di AUX IN consente di riprodurre contenuti audio da sorgenti esterne, quali lettori MP3.

Per riprodurre contenuti audio in modalità Aux in

1. Abbassare il volume su DR 315 C e se regolabile il volume sul dispositivo di origine.
2. Collegare la fonte esterna del contenuto audio alla presa stereo da 3,5 mm dell'ingresso Aux.
3. Premere MODE fino a quando il display mostra AUX in, o selezionare [Menu] > Main menu > AUX in.
4. Regolare il volume di DR 315 C toccando (e se necessario il dispositivo sorgente audio), se necessario.



## 16 Sveglie e spegnimento

Come un orologio/calendario, ci sono due sveglie versatili con funzione snooze e funzione sleep per spegnere il sistema dopo il periodo impostato. Ciascuna sveglia può essere impostata per partire in una modalità particolare.



### 16.1 Sveglie

Per impostare o modificare un allarme, premere Alarm o selezionare [Menu] > Main menu > Alarms. Selezionare il numero della sveglia (1 o 2) e quindi configurare i seguenti parametri:

- **Enable:** Off, Daily, Once, Weekends o Weekdays.
- **Time:** 00:00 (regolare come necessario).
- **Mode:** Buzzer, Internet radio, DAB, FM.
- **Preset:** Last listened o 1-10.
- **Volume:** 0 – 32.
- **Save:** Per salvare queste impostazioni e impostare la sveglia, scorrere verso il basso e selezionare **Save**.



**Nota:** Se si preme BACK o MENU per uscire dalle Impostazioni sveglia senza salvare, una finestra di dialogo è visualizzata chiedendo se si desidera salvare le modifiche o meno. La schermata In riproduzione mostra le sveglie impostate attive con un'icona in basso a sinistra. La schermata Standby mostra le sveglie impostate attive con un'icona e l'ora della sveglia.

### 16.2 Autospegnimento

Per impostare il timer di spegnimento, premere ripetutamente il tasto SLEEP per spostarsi tra le opzioni di tempo di spegnimento: **Sleep OFF, 15 MINS, 30 MINS, 45 MINS o 60 MINS**.

In alternativa, selezionare [Menu] > Main menu > Sleep e selezionare dalle opzioni di tempo di spegnimento. Una volta selezionato un periodo di spegnimento, il sistema ritorna al menu principale. Premere MENU per ritornare alla schermata In riproduzione.

Per eliminare un tempo di spegnimento, selezionare Sleep OFF dalle opzioni di spegnimento usando uno dei metodi precedenti.

**Nota:** Un tempo di spegnimento è automaticamente annullato se DR 315 C è messo in Standby.

## 17 Garanzia e informazioni sul riciclaggio

Siamo legalmente obbligati a includere le informazioni relative allo smaltimento e alla garanzia, nonché la dichiarazione di conformità UE con le istruzioni d'uso in paesi diversi per ogni unità. Queste informazioni sono riportate sulle pagine seguenti.

### 2 anni di garanzia dalla data di acquisto

Il costruttore/rivenditore garantisce questo prodotto per due anni dalla data di acquisto. Questa garanzia include tutti i malfunzionamenti causati da componenti difettosi o funzioni non corrette entro il periodo di garanzia escludendo l'usura, come battere scariche, graffi sul display, alloggiamento difettoso, antenna rotta e difetti dovuti a effetti esterni quali corrosione, sovratensione attraverso alimentazione esterna impropria o l'uso di accessori non idonei. Difetti dovuti all'uso non intenso sono esclusi dalla garanzia. Contattare il rivenditore locale per le richieste di interventi in garanzia. Il distributore riparerà o sostituirà il prodotto o lo invierà a un centro assistenza autorizzato. È possibile anche contattare direttamente il servizio assistenza. Includere la prova di acquisto con il prodotto e descrivere il malfunzionamento in modo quanto più chiaro possibile.

### WEEE e riciclaggio



Le leggi Europee non consentono lo smaltimento di dispositivi vecchi o elettrici o elettronici difettosi con i rifiuti domestici. Portare il prodotto a un punto di raccolta comunale per lo smaltimento. Questo sistema è finanziato dall'industria e assicura uno smaltimento ecologico e il riciclaggio di materie prime di valore.

### Indirizzo assistenza e hotline tecnica (per unità vendute in Germania)

**PST professional support  
technologies GmbH  
Breitscheider Weg 117a  
D - 40885 Ratingen**

Contattare la hotline dell'assistenza telefonicamente al **02102 - 1459546** (costi regolari da rete fissa tedesca) o via e-mail a [alan-service@ps-tech.de](mailto:alan-service@ps-tech.de).

### Dichiarazione di conformità

Con al presente si dichiara che la nostra radio è conforme alle Direttive Europee (R&TTE, LVD e EMC) e agli Standard (EN 300 328 V1.8.1, EN 301 489-1, EN 301 489-17, EN 60 950-1). La presente Dichiarazione di Conformità può essere scaricata in qualsiasi momento dal sito <http://service.alan-electronics.de>



Errori di stampa riservati.

Le informazioni in questo manuale utente sono soggette a modifiche senza preavviso.



## DLNA Funktion / Feature / Fonctionnalité / Funzione



Deutsch:

In dieser Anleitung soll am Beispiel der App Bubble UPnP gezeigt werden, welche Funktionen durch die DLNA Funktion zur Verfügung gestellt werden. Die App wurde von der Firma Bubblesoft entwickelt und ist im Android Play Store sowohl als kostenlose als auch als kostenpflichtige Version erhältlich. Hier ist die kostenlose Version dargestellt.

Die Grundvoraussetzung zur Nutzung ist, dass sowohl Telefon als auch das Radio mit dem gleichen Netzwerk verbunden sind.



English:

The DLNA functionality shall be demonstrated with the Bubble UPnP application, which is developed by the company Bubblesoft. This app is available in two versions. One is free of charge and the other is offering more functions at the cost of a fee. In this example we are showing the free of charge version.

The basic requirement for a proper usage is that radio as well as smartphone are connected to the same network.



Français:

La fonctionnalité DLNA va être démontrée avec l'application Bubble UPnP, qui est développée par la société Bubblesoft. L'application est disponible en deux versions. L'une est gratuite et l'autre payante avec plus de fonctions. Dans cet exemple, nous allons parler de la version gratuite.

La radio et le smartphone doivent être connectés au même réseau : c'est l'exigence principale pour une utilisation correcte.



Italiano:

La funzionalità DLNA deve essere dimostrata con l'applicazione Bubble UPnP, che è stata sviluppata dalla società Bubblesoft. Questa app è disponibile in due versioni. Una è gratuita e l'altra offre più funzioni pagando una tariffa. In questo esempio, illustriamo la versione gratuita.

Il requisito fondamentale per il corretto utilizzo è che la radio e lo smartphone siano collegati alla stessa rete.

Ist dies geschehen kann Bubble UPnP gestartet werden.  
Als erstes sollte der Reiter *Devices* geöffnet werden.

Im oberen grün umrandeten Bereich *Renderers* können Sie auswählen auf welchem Gerät die Musik wiedergegeben werden soll.  
Bis alle im Netzwerk verfügbaren Geräte angezeigt werden können, abhängig vom Netzwerk, können einige Augenblicke verstreichen. In unserem Beispiel wurde das Radio, welches sich mit dem Namen AirMusic im Netzwerk anmeldet, noch nicht gefunden.

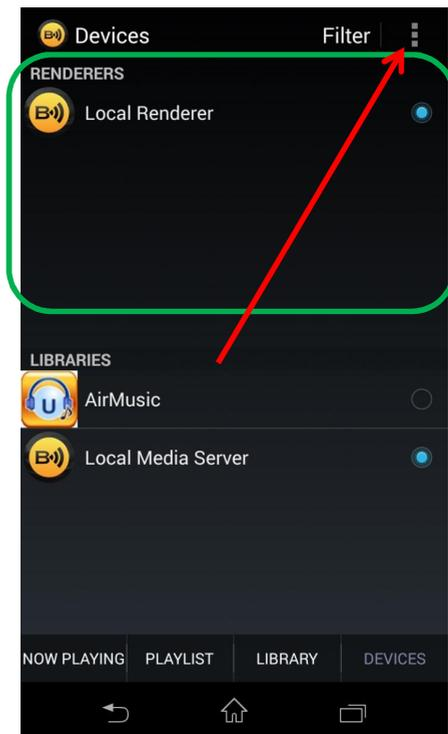

Once this is done you can start Bubble UPnP on your smartphone. After starting it please open the tab *Devices*.

In the upper green bordered area you can see all available *Renderers*. Here you can select on which device the music shall be played. It may take some time until every available device is detected, this depends on your network. On the screenshot you can see that the device AirMusic is not yet available as a renderer.

Cette condition étant satisfaite, vous pouvez lancer Bubble UPnP sur votre smartphone. Une fois l'application démarrée, ouvrez l'onglet *Devices*.

Dans la zone du haut encadrée en vert, tous les *Renderers* disponibles sont affichés. Vous pouvez y sélectionner l'appareil de lecture de musique. La détection de tous les appareils disponibles peut prendre un certain temps, cela dépend de votre réseau. Sur la capture d'écran, vous pouvez voir que l'appareil AirMusic n'est pas encore disponible en tant que renderer.

Una volta fatto è possibile avviare Bubble UPnP sullo smartphone. Dopo averla avviata, aprire la scheda *Devices*.

Nell'area superiore delimitata verde è possibile vedere tutti i disponibili *Renderers*. Qui è possibile selezionare su quale dispositivo deve essere riprodotta la musica. Potrebbe richiedere un po' di tempo finché non viene rilevato ogni dispositivo disponibile. Questo dipende dalla rete. Sulla schermata vedrà che il dispositivo AirMusic non è ancora disponibile come renderer.

Im unteren blau umrandeten Bereich *Libraries* können Sie auswählen, von welchem Gerät die Titel/Sender zur Verfügung gestellt werden sollen, um dann auf dem unter *Renderers* ausgewähltem Gerät wiedergegeben werden. Hier finden Sie ein Menü mit zusätzlichen Optionen, die abhängig vom gewählten Reiter variieren.

In the lower blue bordered area you can choose from which device the music shall be streamed in order to be played on the device selected under *Renderers*. Here you can find additional options. These depend on the tab you have currently selected.

Dans la zone du bas encadrée en bleu, vous pouvez choisir la source de diffusion de musique qui va être reproduite sur l'appareil sélectionné dans *Renderers*. D'autres options peuvent être trouvées ici. Cela dépend de l'onglet sélectionné.

Nell'area inferiore delimitata blu è possibile selezionare da quale dispositivo deve essere trasmessa la musica per poterla riprodurre sul dispositivo selezionato nella scheda *Renderers*.

Qui è possibile trovare ulteriori opzioni. Ciò dipende dalla scheda attualmente selezionata.

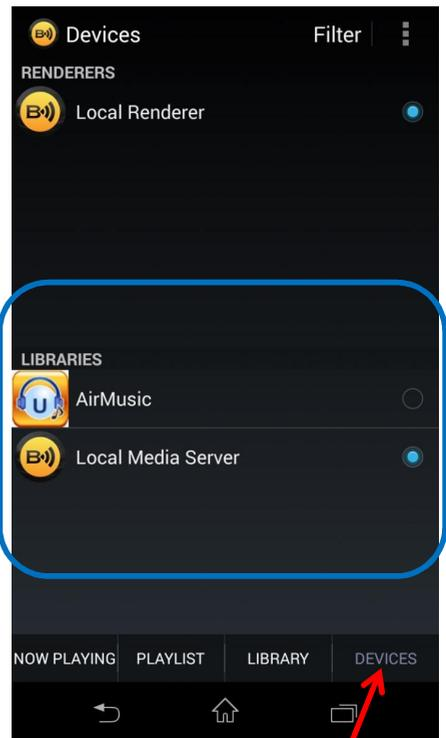

Tippen Sie auf diese Fläche, um den Reiter *Devices* zu öffnen.

Tab this button in order to open the *Devices* tab.

Appuyez sur ce bouton pour ouvrir l'onglet *Devices*.

Toccare questo pulsante per aprire la scheda *Devices*.

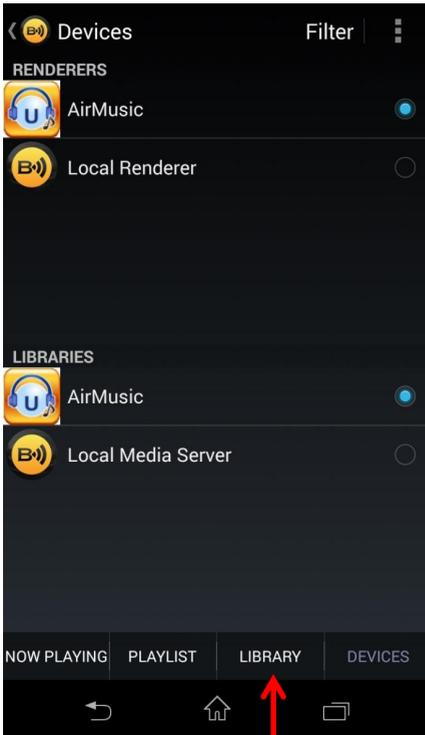

Nun wurde das Radio als Ausgabegerät (*Renderer*) erkannt und kann ausgewählt werden. Der Name, unter dem sich das Radio im Netzwerk als DLNA Gerät anmeldet, kann frei gewählt werden. Öffnen Sie dazu das Menü *Einstellungen*⇒*DLNA-Einstellung* an Ihrem Radio.

Now the radio has been detected as a renderer and can be selected.

The DLNA registration name which the radio is using can be changed by opening the menu *Settings*⇒*DLNA Setup*. The default name for this radio is Internet Radio DR 470.

La radio est à présent détectée comme un renderer et peut être sélectionnée.

Le nom d'enregistrement DLNA utilisé par la radio peut être changé via le menu *Settings*⇒*DLNA Setup*. Le nom par défaut de cette radio est Internet Radio DR 470.

Ora la radio è stata rilevata come renderer e potrà essere selezionata.

Il nome di registrazione DLNA che la radio sta utilizzando può essere modificato aprendo il menu *Settings*⇒*DLNA Setup*. Il nome predefinito per questa radio è Internet Radio DR 470.

Unter *Libraries* wurde ebenfalls das Radio ausgewählt. Mit diesen Einstellungen können Sie auf Ihrem Telefon auswählen, welcher Radiosender auf Ihrem Radio wiedergegeben werden soll. Um den Sender auszuwählen, tippen Sie nun auf den Button *Library*.

In this example the radio has been selected as renderer and library. With these settings you can select on your phone which internet radio station shall be played by the radio. To select the station please tap the button *Library*.

Dans cet exemple, la radio a été sélectionnée comme renderer et bibliothèque. A l'aide de ces paramètres, vous pouvez sélectionner sur votre téléphone quelle station radio Internet sera syntonisée. Pour sélectionner une station, appuyez sur le bouton *Library*.

In questo esempio la radio è stata selezionata come renderer e libreria. Con queste impostazioni è possibile selezionare sul proprio telefono la stazione radio internet da riprodurre tramite la radio. Per selezionare la stazione, toccare il pulsante *Library*.



Nachdem Sie den Button *Library* gedrückt haben, sehen Sie diese Anzeige.

Hier sehen Sie auf welchem Gerät bzw. in welchem Verzeichnis Sie sich befinden.

Die blau umrandeten Ordner wurden vom Radio abgerufen und enthalten die gleichen Informationen, als wenn Sie das Menü *Internet Radio* auf dem Radio öffnen würden.

Sie öffnen diese, indem Sie einfach auf den gewünschten Ordner tippen.

After pressing the button *Library* you will see the folders which are provided by the radio.

Here you can see on which device or in which folder you currently are.

The blue framed folders are provided by the radio and contain the same information as if you would open the corresponding menu on your radio.

*Local Radio*

*My Favorite*

*Radio Station/Music*

*History*

You open the folders by simply tapping on them.

Une fois le bouton *Library* appuyé, des dossiers fournis par la radio seront affichés.

Ici vous pouvez voir l'appareil ou le dossier sur lequel vous êtes positionné actuellement.

Les dossiers encadrés en bleu sont fournis par la radio et contiennent les mêmes informations que si vous ouvriez le menu correspondant sur votre radio.

*Radio Locale*

*Mes Favoris*

*Station Radio/Musique*

*Historique*

Appuyez sur un dossier pour l'ouvrir.

Dopo aver premuto il pulsante *Library* verranno visualizzate le cartelle fornite dalla radio.

Qui è possibile vedere su quale dispositivo o in quale cartella ci si trova attualmente.

Le cartelle incorniciate in blu sono fornite dalla radio e contengono le stesse informazioni che sono disponibili quando si apre il menu corrispondente della radio.

*Radio locale*

*I miei favoriti*

*Stazioni radio/Musica*

*Cronologia*

È possibile aprire le cartelle semplicemente toccandole.

Im Ordner *Sender/Podcasts* finden Sie alle auf dem Radio verfügbaren Sender. Sie können diese durchsuchen, indem Sie nach bestimmten Musik-Genres suchen oder indem Sie die Auswahl nach Ihrer gewünschten Region eingrenzen.

In the folder *Radio Station/Music* you can find all stations which are available on the radio. You can browse them by genre or region.

Dans le dossier *Radio Station/Music* vous pouvez trouver toutes les stations disponibles sur la radio. Vous pouvez les parcourir par genre ou région.

Nella cartella *Radio Station/Music* è possibile trovare tutte le stazioni che sono disponibili sulla radio. È possibile visualizzarle per genere o per regione.

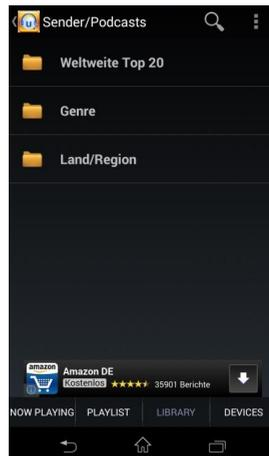

Im Ordner *Lokale Station* finden Sie die Sender, die in dem Land verfügbar sind, in dem das Radio betrieben wird. In diesem Fall Deutschland. Sie können die gleichen Sender auch erreichen über das Menü *Sender/Podcasts*⇒*Land/Region*⇒*Europa*⇒*Deutschland*

The folder *Local Radio* contains the stations which are available in the country where the radio is currently located. In this example Germany. You can also select those stations via *Radio Station/Music*⇒*Land/Region*⇒*Europe*⇒*Germany*.

Le dossier *Local Radio* contient les stations disponibles dans le pays où la radio se trouve actuellement. Dans cet exemple, en Allemagne. Vous pouvez également sélectionner ces stations radio via *Station/Music*⇒*Land/Region*⇒*Europe*⇒*Germany*.

La cartella *Local Radio* contiene le stazioni che sono disponibili nel paese in cui attualmente si trova la radio. In questo esempio il paese è la Germania.

È possibile selezionare queste stazioni anche tramite *Station/Music*⇒*Land/Region*⇒*Europe*⇒*Germany*.

Der Ordner *Zuletzt gehörte Sender* zeigt Ihnen alle Sender an, die Sie in letzter Zeit auf dem Radio abgespielt haben.  
Um einen Sender zu starten, brauchen Sie lediglich auf den Sender zu tippen. Dann beginnt das Radio automatisch mit der Wiedergabe.

The *History* folder is showing the last stations which have been played on the radio.  
To start playing a station from one of the folders you simply tab on the station.  
Le dossier *History* affiche les dernières stations syntonisées par la radio.

Il suffit d'appuyez sur la station pour l'écouter.  
La cartella *History* visualizza le ultime stazioni che sono state riprodotte dalla radio.

Per iniziare a riprodurre una stazione da una delle cartelle, semplicemente toccare la stazione.

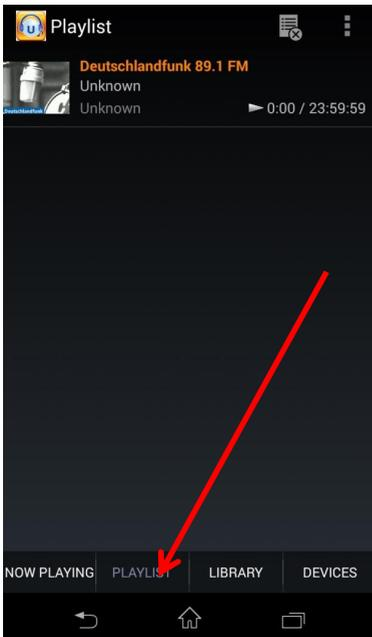
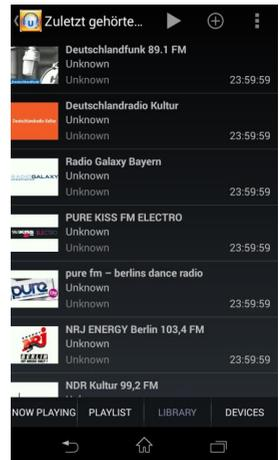

Ist die Wiedergabe gestartet taucht der Sender im Reiter *Playlist* auf.  
Da Internetradiosender kontinuierlich streamen wird hier die Dauer mit 23:59:59 angegeben.

If you start playing a station you will find it in the tab *Playlist*.  
As internet radio stations stream their program continuously the remaining playing time will be displayed as 23:59:59  
Toute station écoutée, va se trouver dans l'onglet *Playlist*.

Etant donné que les stations radio Internet diffusent leurs programmes en continu le temps restant sera affiché sous la forme 23:59:59  
Quando si inizia a riprodurre una stazione, questa verrà visualizzata nella scheda *Playlist*.

Poiché le stazioni radio internet trasmettono i loro programmi continuamente, il tempo residuo di riproduzione verrà visualizzato come 23:59:59.

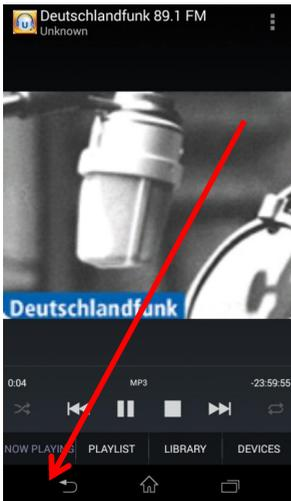

Im Reiter *Now Playing* können Sie die Informationen (wie z.B. Sender-Logo, Album Cover, etc.) sehen, die vom jeweiligen Internetradiosender übertragen werden.

In the tab *Now Playing* additional information will be displayed (e.g. station logo, album, cover, etc.) depending on what each station provides.

Dans l'onglet *Now Playing* d'autres informations seront affichées (ex. le logo de la station, album, pochette, etc.) en fonction de ce que chaque station peut offrir.

Nella scheda *Now Playing* verranno visualizzate ulteriori informazioni (ad esempio il logo della stazione, l'album, la copertina, ecc.) a seconda delle singole stazioni.

Möchten Sie statt eines Internetradiosenders lieber Musik von Ihrem Telefon auf dem Radio hören, dann müssen im Reiter *Devices* folgende Einstellungen gemacht werden.

Im Bereich *Libraries* wird statt *AirMusic* der *Local Media Server* gewählt. Mit *Local* ist immer das Gerät gemeint, auf dem die App ausgeführt wird. Dies ist in den meisten Fällen das Smartphone.

Alternativ kann auch Musik von einem anderen im Netzwerk angemeldetem Gerät wiedergegeben werden. Im Beispiel ist noch ein Notebook sichtbar, welches ebenfalls über den Windows Media Player seine Musik zur Verfügung stellt.

If you would like to stream music from your mobile phone, you have to switch to the tab *Devices* and change the following settings.

In the field *Libraries* select *Local Media Server*. Local means in this case the device which runs the app. This is most of the times your smartphone.

Alternatively you can also playback music from a different device within your network. In this example there is a notebook available, which provides music through the Windows Media Player.

Dans le champ *Libraries* sélectionnez *Local Media Server*. Local dans ce cas, indique l'appareil sur lequel s'exécute l'application. La plupart du temps c'est votre smartphone.

Si vous souhaitez diffuser de la musique à partir de votre téléphone portable, vous devez passer à l'onglet *Devices* et modifier les paramètres suivants.

Vous pouvez également écouter de la musique à partir d'autres appareils de votre réseau. Dans cet exemple, il est un ordinateur portable disponible, qui diffuse de la musique via Windows Media Player.

Se si desidera ascoltare musica dal proprio telefono cellulare, si deve passare alla scheda *Devices* e si devono impostare le seguenti impostazioni. Nel campo *Libraries* selezionare *Local Media Server*. In questo caso "locale" sta per il dispositivo che esegue l'app. Questo è il più delle volte lo smartphone.

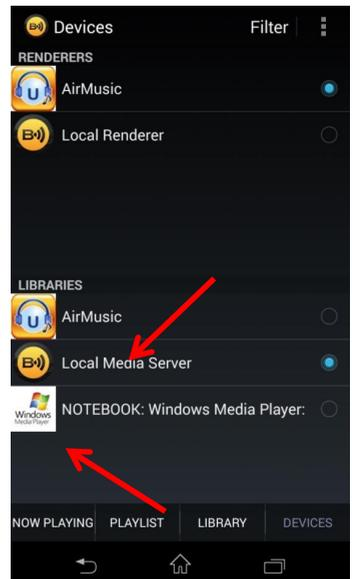

In alternativa è possibile riprodurre musica anche da un dispositivo diverso all'interno della propria rete. In questo esempio è disponibile un notebook che trasmette musica tramite Windows Media Player. Wenn Sie jetzt auf den Reiter *Library* wechseln, dann werden Ihnen dieselben Ordner wie auf Ihrem Telefon angezeigt. Im Beispiel wurde bereits der Ordner *Music* ausgewählt. Sie können nun nach Belieben die Ordner wechseln.

If you now switch to the tab *Library* you will see exactly the same folder structure as on your smartphone. In this example the folder *Music* has already been selected. You can change folders by tapping on them.

Si vous passez à l'onglet *Library*, vous verrez exactement la même arborescence de dossiers que sur votre smartphone. Dans cet exemple, le dossier *Music* est sélectionné.

Vous pouvez changer de dossier en appuyant sur un nouveau. Se ora si passa alla scheda *Library* è possibile vedere esattamente la stessa struttura di cartella che si trova sul proprio smartphone. In questo esempio la cartella *Musica* è stata già selezionata. È possibile cambiare le cartelle toccandole.

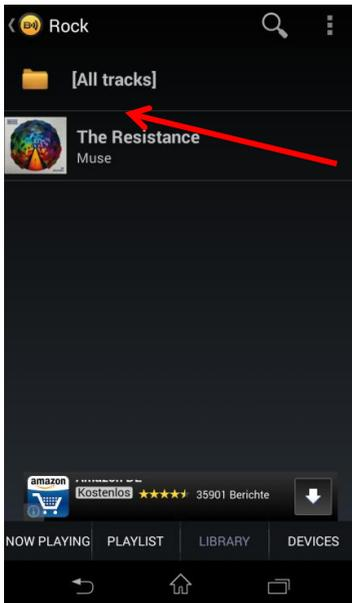
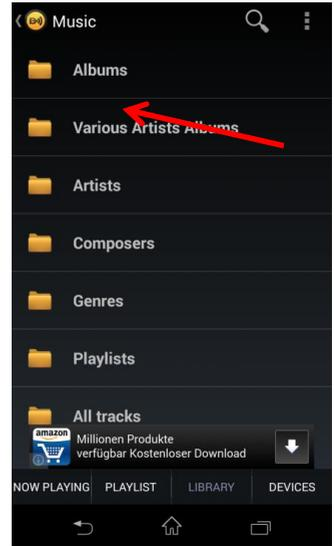

Hier wurde z.B. der Ordner *Genres*⇒*Rock* gewählt. Es steht lediglich ein Album zur Verfügung.

Here the folder *Genres*⇒*Rock* has been selected. Only one album is available.

Ici le dossier *Genres*⇒*Rock* est sélectionné. Un seul album est disponible.

Qui è stata selezionata la cartella *Genres*⇒*Rock*. Soltanto un album è disponibile.

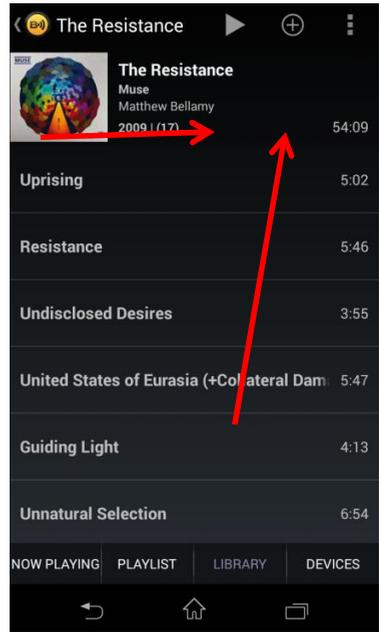

Durch tippen auf das Album gelangen Sie in die Titelliste. Sie können das komplette Album zur Liste hinzufügen, indem Sie auf den Play Knopf tippen. Oder Sie können durch Tippen auf den jeweiligen Titel diesen zur Playlist hinzufügen. Dabei werden alle anderen Titel aus der Playlist entfernt. Möchten Sie einen Titel zur Playlist hinzufügen, ohne die anderen zu löschen, dann tippen Sie länger auf den Titel. Nun öffnet sich ein Menü, dort wählen Sie *Enqueue*. Nun wurde der Titel ans Ende der Playlist hinzugefügt. Möchten Sie den kompletten Ordner der Playlist hinzufügen, ohne diese zu löschen, dann tippen Sie auf das +.

If you would like to add the complete folder to your playlist without deleting the current one, press the + button. Press on the album name to reach the title list. You can listen to the complete album by pressing the play button.

If you would like to add a song to your playlist (while keeping your current playlist) you have to press and hold the song title. A menu will appear, select *Enqueue* in it. The song will be added at the end of the playlist. Or you can press directly on a song title to listen to it. Please note that this will delete your current playlist!

Pour ajouter le dossier en entier à votre playlist sans le supprimer, appuyez sur le bouton +. Appuyez sur le nom de l'album pour accéder à la liste des titres. Vous pouvez écouter l'album en entier en appuyant sur le bouton de lecture. Pour ajouter un morceau à votre playlist (tout en conservant votre playlist actuelle), il faut maintenant appuyée le titre du morceau. Un menu apparaît, sélectionnez *Enqueue*. Le morceau sera ajouté à la fin de la playlist. Vous pouvez appuyer directement sur un titre de morceau pour l'écouter. Il convient de noter que cela supprime votre playlist actuelle !

Se si desidera aggiungere la cartella completa al proprio elenco di riproduzione senza cancellare quello attuale, premere il pulsante +. Premere sul nome dell'album per visualizzare l'elenco dei brani. È possibile ascoltare l'album completo premendo il pulsante Play. Se si desidera aggiungere un brano al proprio elenco di riproduzione (mantenendo l'elenco di riproduzione attuale), tenere premuto il titolo del brano. Verrà visualizzato un menu. Selezionare *Enqueue*. Il brano verrà aggiunto alla fine dell'elenco di riproduzione. Oppure è possibile premere direttamente il titolo di un brano per ascoltarlo. Tenere presente che in questo caso l'attuale elenco di riproduzione verrà cancellato.

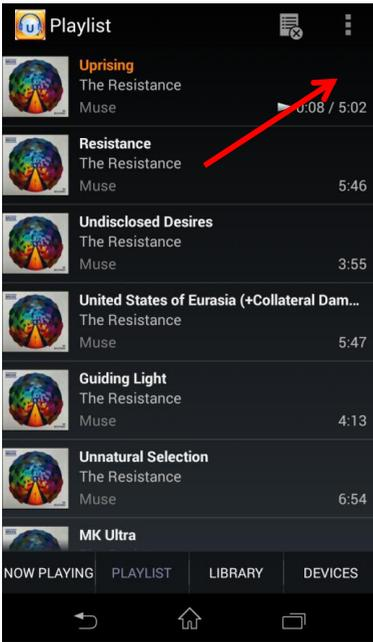

Wechseln Sie nun zu dem Reiter *Playlist*, dann sehen Sie alle Titel, die Sie hinzugefügt haben. Diese werden der Reihe nach abgespielt. Zufällige Wiedergabe (Shuffle) ist unter Optionen verfügbar.

Switch to the tab *Playlist* to see all selected titles. They will be played in the order displayed. If you would like to switch to random playback (shuffle), select it in the options.

Passez à l'onglet *Playlist* pour voir tous les morceaux sélectionnés.

Ils seront lus dans l'ordre d'affichage. Pour passer à la lecture aléatoire (shuffle), il faut la sélectionner dans les options.

Passare alla scheda *Playlist* per vedere tutti i titoli selezionati. Verranno riprodotti nell'ordine di visualizzazione. Se si desidera passare alla riproduzione casuale (shuffle), selezionarla nelle opzioni.



Im Reiter *Now Playing* finden Sie den Titel der aktuell wiedergegeben wird. Neben der Wiedergabesteuerung wird hier auch das Albumcover dargestellt.

In the tab *Now Playing* you will see the currently played song. Besides the playback controls additional information like the album cover will be displayed here.

Dans l'onglet *Now Playing*, vous verrez le morceau en cours de lecture. Outre les commandes de lecture, d'autres informations telles que la pochette de l'album seront affichées ici.

Nella scheda *Now Playing* verrà visualizzato il brano attualmente riprodotto. Oltre ai controlli di riproduzione, qui saranno visualizzate ulteriori informazioni come la copertina dell'album.

